

LED-LEUCHTEN  
**2024**



LICHT IN BESTER QUALITÄT



## WILLKOMMEN BEI DOTLUX



SCHON UNSEREN  
FILM GESEHEN?



QR-Code scannen  
oder eintippen:  
[dotlux.de/film/](https://dotlux.de/film/)



**PETER BERSCHNEIDER**

Geschäftsführer

Vertrieb und Controlling  
aus Leidenschaft



**THORSTEN MÜLLER**

Geschäftsführer

Entwickler und Technikprofi  
mit Know-How



Großer Preis des  
MITTELSTANDES







Ideenreiches Team  
mit langjähriger  
Erfahrung



Individuelle Beratung  
durch persönliche  
Ansprechpartner



Fachkompetenz  
durch umfassende  
Produktschulungen



Höchste Qualität und  
attraktive Preise



Sozial engagiert und  
mehrfach prämiert



Voll sortierter  
Hersteller mit bis zu  
7 Jahren Garantie

## SCHÜTZEN SIE SICH UND IHRE KUNDEN

DOTLUX ist Lizenzpartner von Signify (ehemals Philips® Lighting) EnabLED, somit schützen Sie sich und Ihre Kunden vor Regressforderungen und erhalten nur patentierte LED-Technologie, auf die Sie vertrauen können.

Achten Sie daher auf nachweislich höchste Sicherheit und Verlässlichkeit Ihrer LED-Produkte.

**BEI DOTLUX SIND SIE ABGESICHERT!**

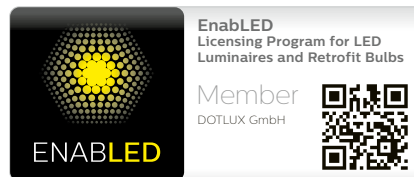

## 3-STUFIGER VERTRIEB ÜBER DEN GROSSHANDEL

Profitieren Sie von starker Beratung, ob als Großhändler, Elektriker, Architekt oder Lichtplaner.

Unsere Produkte können Sie über jeden namhaften Großhändler beziehen.

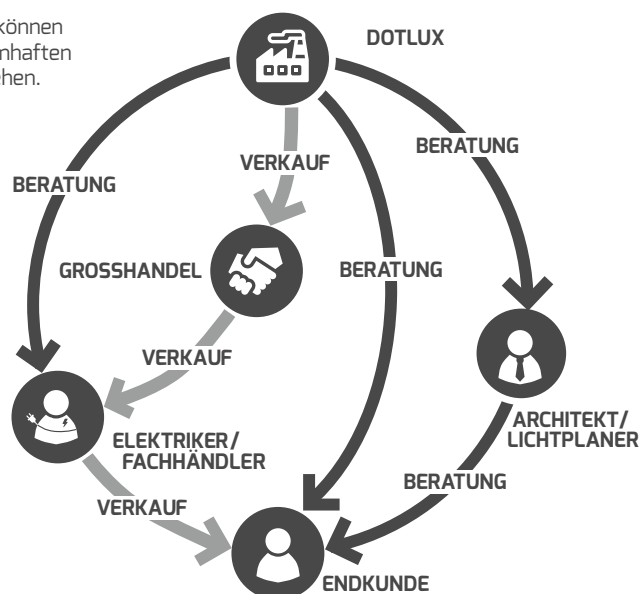



# HI, ICH BIN URI!

Der DOTLuchs stellt sich vor.

<b>NAME</b>	Uri (= hebräisch: Mein Licht)
<b>GATTUNG</b>	DOTLUCHS
<b>GEBURTSTAG</b>	19.05.23
<b>WOHNORT</b>	Weißenburg
<b>BERUF</b>	Markenbotschafter der Firma DOTLUX
<b>CHARAKTER</b>	raffiniert, elegant, schnell
<b>MERKMALE</b>	Tagsüber: rot, Polygonartig Nachts: blau, gläsern
<b>HOBBIES</b>	Hochsprung, Sprinten, Marketing
<b>FÄHIGKEITEN</b>	Verwandlung in Tag- oder Nacht- luchs, Licht steuern
<b>LIEBLINGSPRODUKT</b>	MULTISCREW
<b>MOTTO</b>	Ich lasse niemanden im Dunklen!

*Ich freue mich, ab sofort die DOTLUX GmbH vertreten zu dürfen, der LED-Leuchtenhersteller, der zu mir passt.*

*Als Markenbotschafter repräsentiere ich die Werte und Qualitätsstandards, für die DOTLUX steht. Unsere LED-Leuchten sind energieeffizient, langlebig und umweltfreundlich. Sie sorgen für die optimale Beleuchtung in den verschiedensten Bereichen.*

*Als Luchs stehe ich für Stärke, Schnelligkeit und Präzision - Eigenschaften, die sich auch in unseren Produkten widerspiegeln.*

*Wir bei DOTLUX legen großen Wert auf neueste, starke Technologien und fortschrittliches Design bei präziser Fertigung, um unseren Kunden die bestmögliche Beleuchtungslösung zu bieten. Und sind dabei dem Mitbewerber oft einen Schritt voraus.*

*Wenn es Nacht wird, verwandle ich mich in den NACHTLUCHS und erhelle für euch die Dunkelheit!*

*Lautlos - von anderen LED-Herstellern unbemerkt - finde ich stets die Innovationen, auf die alle gewartet haben!*

*Als euer BegLIGHTer bin ich stets bereit, euch bei Fragen rund um unsere LED-Leuchten behilflich zu sein.*

*Los geht's: Lasst uns gemeinsam das Licht anknipsen und die Dunkelheit vertreiben!*



**URIS UNTERSCHRIFT**





# NEUHEITEN IN 2024

- Maskottchen DOTLuchs: Pfote kennzeichnet die neuen Produkte
- Sortierung der Produktkategorien

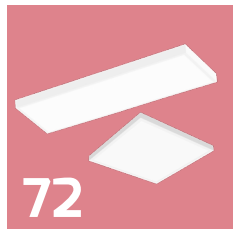

**72**  
PANELbig-ugr



**76**  
SOFTEEDGE



**86**  
QUICK-FIX  
twilight

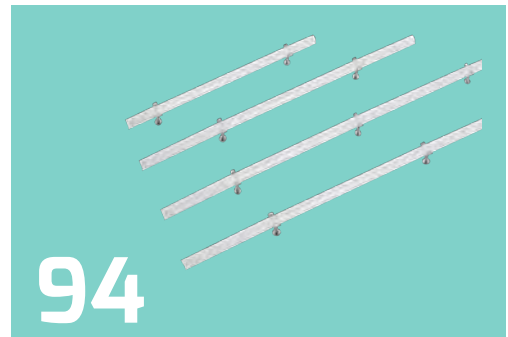

**94**  
QUICK-FIXdc

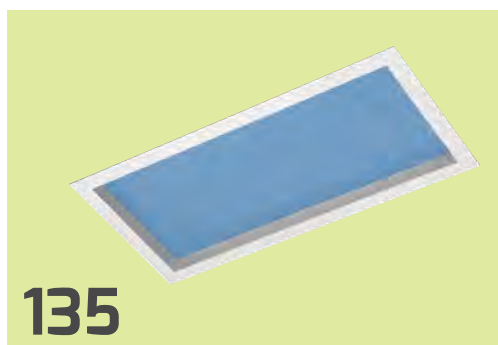

**135**  
SUNLIGHT



**146**  
LIGHTBEAM



**150**  
LIGHTSHOWER  
smart-plus

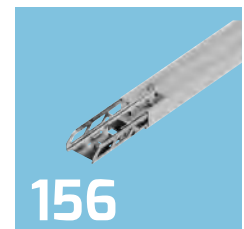

**156**  
TRAGSCHIENEN-  
SYSTEME



**180**  
SIXFOLD

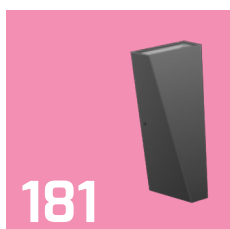

**181**  
MORPHO



**185**  
FLAME

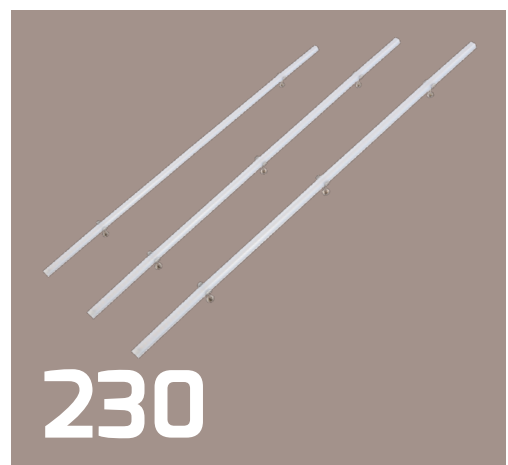

**230**  
RETAILO



**220**  
LINEAtrack



**241**  
MASTERhcl



**225**  
ZOOMtrack



**229**  
FLEXAtrack



**222**  
SLIMtrack



**258**  
TASCHEN- &  
STIRNLAMPE



**267**  
EXITflip

## DOWNLIGHTS/EINBAULEUCHTEN

ab Seite 10

 12 UNISIZE	 14 UNISIZEplus	 16 UNISIZEplus-sensor	 17 UNISIZE rimless-round	 17 UNISIZE rimless-square	 18 CIRCLEflat	 19 SQUAREeco	 20 SQUAREip54
 22 CIRCLE	 24 CIRCLEugr	 26 CIRCLEugr-dim	 28 CIRCLEugr-eco	 29 CIRCLE comfort-ac	 30 MULTISCREW plus/-sun	 36 CIRCLE minidim	 38 EASYSTAIR
 40 CIRCLEmini-ac	 41 CIRCLEmini	 42 MULTIsun	 44 MULTI MULTIip65	 46 TOPgu10	 47 COMFORTgu10	 47 MINIgu10	







## ANBAULEUCHTEN

ab Seite 48

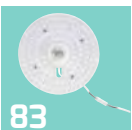
 50 DISC	 52 DISCugr	 54 GALAXO	 56 SURFACEdali-sensor/-exit	 58 MOONBASE	 60 LUNA-sensor/-exit	 62 LUNAsilver-sensor/-exit	 64 LUNApioneer/-silver-pioneer
 66 LUNAbasic/basic-sensor	 68 LUNAE27 SURFACEe27	 70 CIRCLEugr-top	 71 TOPsquare-round	 72 PANELbig-ugr	 74 PANELbig	 75 GRIDlong	 76 SOFTEDGE
 78 LIGHTBAR-sensor/-exit	 80 ENDLESS						

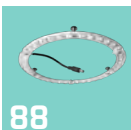
## RENOVIERUNGSLÖSUNGEN

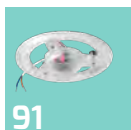
ab Seite 82

 83 QUICK-FIXplus	 86 QUICK-FIX twilight	 88 QUICK-FIX adapt	 90 SENSORmodul	 91 QUICK-FIX	 92 QUICK-FIX24V	 94 QUICK-FIXdc
------------------------------------------------------------------------------------------------------------	-----------------------------------------------------------------------------------------------------------------	--------------------------------------------------------------------------------------------------------------	----------------------------------------------------------------------------------------------------------	--------------------------------------------------------------------------------------------------------	------------------------------------------------------------------------------------------------------------	------------------------------------------------------------------------------------------------------------



## FEUCHTRAUMLEUCHTEN

ab Seite 98



## PANELS

ab Seite 120



## HALLENSTRAHLER

ab Seite 136

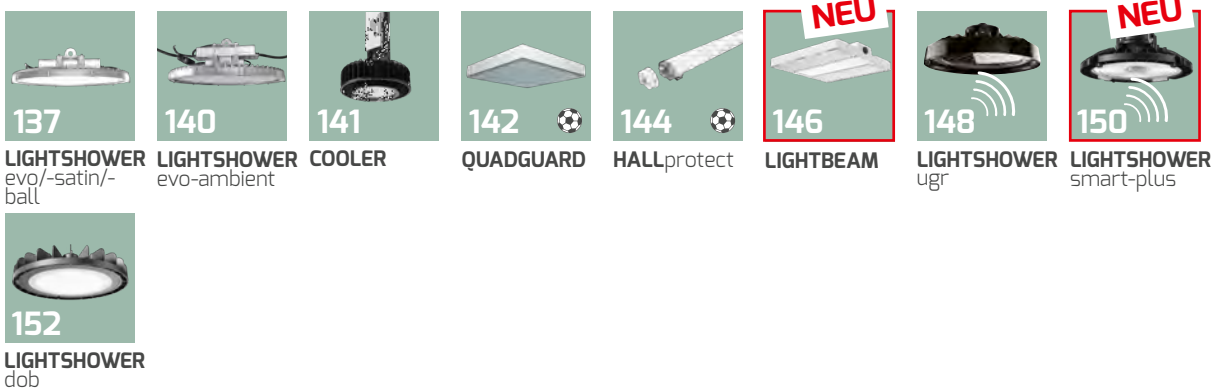

## LICHTBANDSYSTEME

ab Seite 154



## WEGE- & POLLERLEUCHTEN

ab Seite 166



## WANDLEUCHTEN

ab Seite 176



## FLUTER

ab Seite 192



## TRACKLIGHTS

ab Seite 218



## BÜROLEUCHTEN

ab Seite 238





## ARBEITS- & MARKIERUNGSLEUCHTEN

ab Seite 254



## NOTLEUCHTEN

ab Seite 262

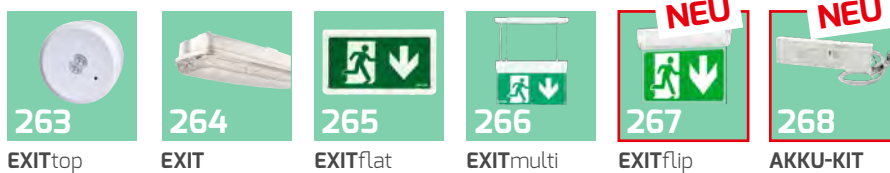

## STRASSENLEUCHTEN

ab Seite 270



## LEUCHTMITTEL

ab Seite 284



## STREIFEN & MODULE

ab Seite 290

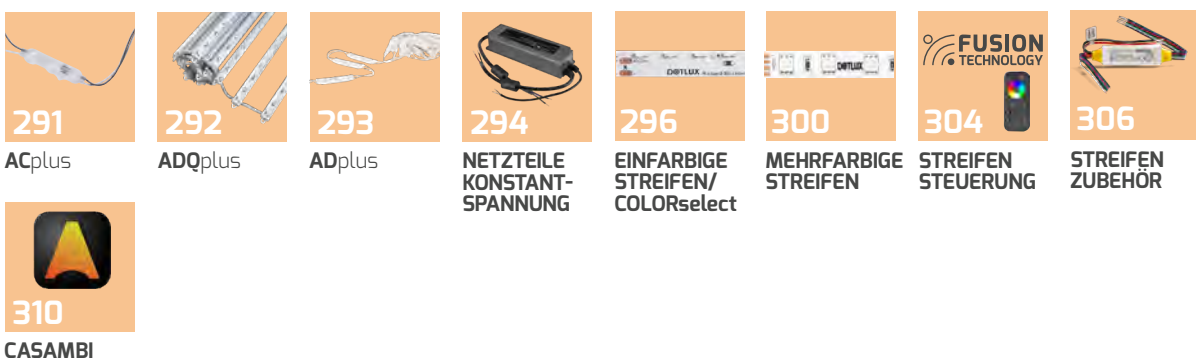

## MARKETINGARTIKEL

ab Seite 312

## PRODUKTFEATURES

ab Seite 314

## SYMBOLE/ZEICHEN

ab Seite 322



# DOWNLIGHTS & EINBAULEUCHTEN





- Ein- und Anbauleuchte für alle Einbauöffnungen von 55 – 270 mm
- Leichte Montage dank eines optimierten, abnehm- und stufenlos einstellbaren Montagebügels mit Fangsicherung / Montagehilfe
- Abnehmbare Federklammern ermöglicht auch die Direktmontage
- Stabile Lichtleistung aufgrund vergilbungsfreiem PMMA-Lichtleiter
- Extrem platzsparendes Design durch integriertes Vorschaltgerät
- Höhere Lebensdauer durch innenliegenden Aluminium-Kühlkörper

PMMA  
LICHT-  
LEITER



## ECOLINE UNISIZE

<b>FARBWIEDERGABEINDEX</b>	Ra > 82
<b>EINGANGSSPANNUNG</b>	220 – 240 V AC
<b>TEMPERATURBEREICH</b>	-20 °C bis +40 °C
<b>NUTZLEBENSDAUER</b>	30.000 h



### HINWEIS:

Durch die abnehmbaren Federclips ist die Leuchte auch für die direkte Wand- und Deckenmontage\* geeignet.



## OPTIMIERTES DESIGN

Das neue Rahmendesign von nur 11 mm verleiht der Leuchte einen modernen Charakter

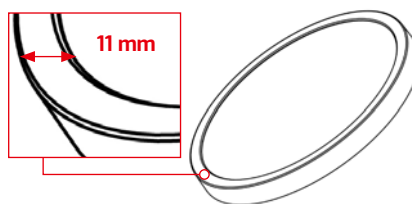

Die optimierte Vertiefung auf der Leuchtenrückseite ermöglicht die einfache Verstaung einer WAGO-Klemme

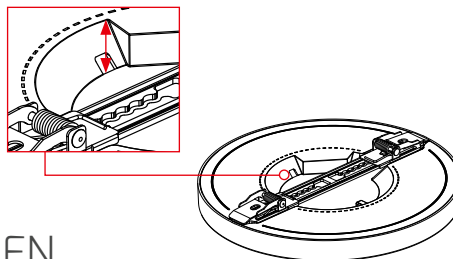

## EIN MONTAGEBÜGEL FÜR ALLE ÖFFNUNGEN

Egal wie groß der Deckenausschnitt ist, mit der UNISIZE Lösung können Sie diesen weiter nutzen und die neue Leuchte als Anbauleuchte installieren.

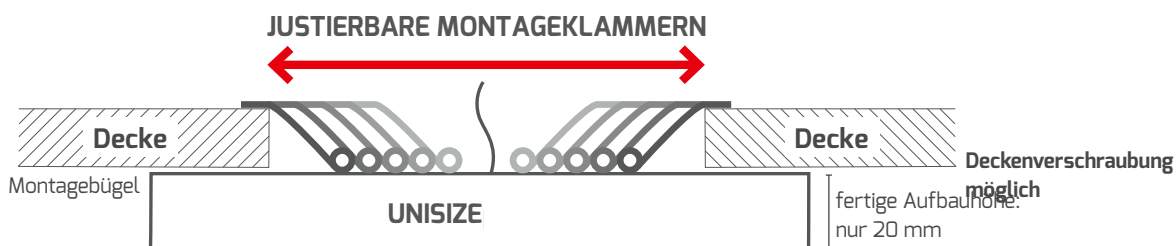

\* Schrauben und Dübel sind nicht im Lieferumfang enthalten.





**10 W**

LICHTFARBE	ABMESSUNGEN	EINBAU- ÖFFNUNG	NETTO- LICHTSTROM	EFFIZIENZ	BRUTTO- VERKAUFS- PREIS	HERSTELLER ARTIKEL-NR.	E-NUMMER
3.000 K / warmweiß	Ø 165, 20 mm	Ø 55 – 135 mm	1.010 lm	101 lm/W	CHF 33,25	4176-130120	941402599
4.000 K / neutralweiß	Ø 165, 20 mm	Ø 55 – 135 mm	1.060 lm	106 lm/W	CHF 33,25	4176-140120	941007449



**22 W**

LICHTFARBE	ABMESSUNGEN	EINBAU- ÖFFNUNG	NETTO- LICHTSTROM	EFFIZIENZ	BRUTTO- VERKAUFS- PREIS	HERSTELLER ARTIKEL-NR.	E-NUMMER
3.000 K / warmweiß	Ø 290, 20 mm	Ø 55 – 270 mm	2.200 lm	100 lm/W	CHF 57,45	4177-130120	941402609
4.000 K / neutralweiß	Ø 290, 20 mm	Ø 55 – 270 mm	2.300 lm	105 lm/W	CHF 57,45	4177-140120	941007459

Justierbarer  
Montagebügel

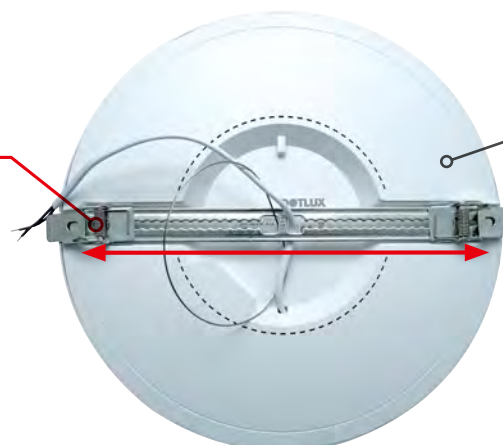

Ø 55 – 270 mm  
22 W-Variante



- Phasenab-/ anschnittsdimmbare Universalleuchte
- Für alle Einbauöffnungen 60 – 260 mm, auch für Wand- und Deckenanbau
- Magnetische Zierringe in 3 Farben optional erhältlich
- Abnehmbarer, stufenlos einstellbarer Montagebügel erleichtert die Montage
- Extrem platzsparendes Design durch integriertes Vorschaltgerät mit direktem Kabelanschluss
- Vergilbungsfreier PMMA-Lichtleiter sorgt für farbstabile Lichtleistung

PMMA  
LICHT-  
LEITER



**HIER GEHTS ZUM  
PRODUKTVIDEO**  
QR-Code scannen oder eintippen:  
[dotlux.de/produkte/unisizeplus/](http://dotlux.de/produkte/unisizeplus/)

**PROLINE UNISIZEplus**



<b>FARBTEMPERATUR</b>	3.000 K / warmweiß 4.000 K / neutralweiß 5.700 K / tageslichtweiß
<b>FARBWIEDERGABEINDEX</b>	Ra > 82
<b>EINGANGSSPANNUNG</b>	220 – 240 V AC
<b>TEMPERATURBEREICH</b>	-20 °C bis +40 °C
<b>NUTZLEBENSDAUER</b>	35.000 h



ZUBEHÖR

DREHDIMMER 5 – 100 W PHASENABSCHNITT  
EINSTELLBARE MIN. HELLGKEIT

<b>HERSTELLER ARTIKEL-NR.</b>	<b>5180</b>
<b>E-NUMMER</b>	<b>941999949</b>
<b>BRUTTO-VERKAUFSPREIS</b>	CHF 49,80



ABDECKRAHMEN DREHDIMMER

<b>HERSTELLER ARTIKEL-NR.</b>	<b>5214</b>
<b>E-NUMMER</b>	<b>941919489</b>
<b>BRUTTO-VERKAUFSPREIS</b>	CHF 12,80



DALI-PHASENABSCHNITSDIMMER  
MAX. 200 W

<b>HERSTELLER ARTIKEL-NR.</b>	<b>5425</b>
<b>E-NUMMER</b>	<b>941007259</b>
<b>BRUTTO-VERKAUFSPREIS</b>	CHF 102,25



EIN MONTAGEBÜGEL FÜR ALLE ÖFFNUNGEN

Egal wie groß der Deckenausschnitt ist, mit der UNISIZE Lösung können Sie diesen weiter nutzen und die neue Leuchte als Anbauleuchte installieren.

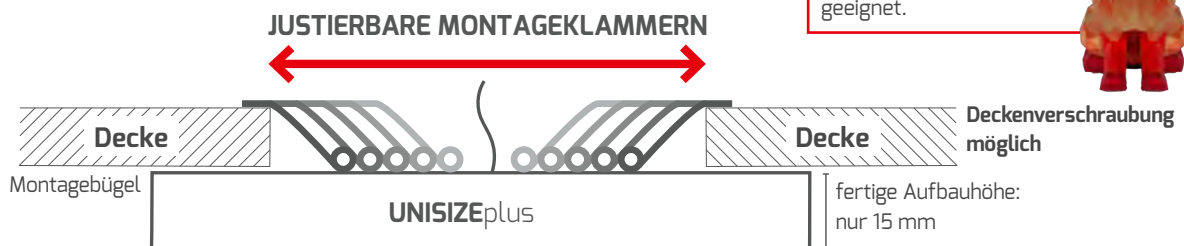

**HINWEIS:**  
Durch die abnehmbaren Federclips ist die Leuchte auch für die direkte Wand- und Deckenmontage\* geeignet.



\* Schrauben und Dübel sind nicht im Lieferumfang enthalten.

<b>12 W</b>		<b>ABMESSUNGEN</b>	<b>EINBAUÖFFNUNG</b>	<b>NETTO-LICHT-STROM</b>	<b>EFFIZIENZ</b>	<b>BRUTTO-VERKAUFS- PREIS</b>	<b>HERSTELLER ARTIKEL-NR.</b>	<b>E-NUMMER</b>
		Ø 164, 15 mm	Ø 60 – 130 mm	960 lm	80 lm/W	CHF 58,75	<b>4446-0FW120</b>	<b>941402299</b>

<b>18 W</b>		<b>ABMESSUNGEN</b>	<b>EINBAUÖFFNUNG</b>	<b>NETTO-LICHT-STROM</b>	<b>EFFIZIENZ</b>	<b>BRUTTO-VERKAUFS- PREIS</b>	<b>HERSTELLER ARTIKEL-NR.</b>	<b>E-NUMMER</b>
		Ø 217, 15 mm	Ø 60 – 180 mm	1.440 lm	80 lm/W	CHF 79,25	<b>4447-0FW120</b>	<b>941402319</b>

<b>24 W</b>		<b>ABMESSUNGEN</b>	<b>EINBAUÖFFNUNG</b>	<b>NETTO-LICHT-STROM</b>	<b>EFFIZIENZ</b>	<b>BRUTTO-VERKAUFS- PREIS</b>	<b>HERSTELLER ARTIKEL-NR.</b>	<b>E-NUMMER</b>
		Ø 290, 15 mm	Ø 60 – 260 mm	2.200 lm	90 lm/W	CHF 106,10	<b>4448-0FW120</b>	<b>941402329</b>

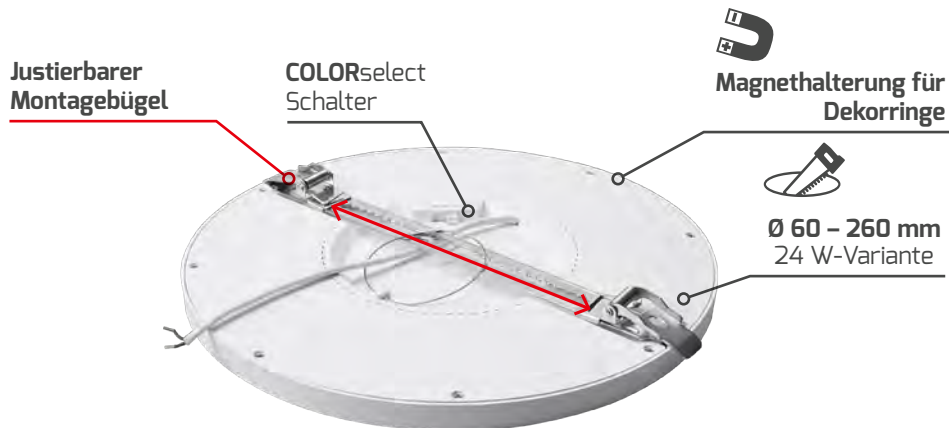

**ZIERRINGE FÜR UNISIZEplus**  
BITTE SEPARAT BESTELLEN!



**VERCHROMT**



**NICKEL GEBÜRSTET**



**SCHWARZ MATT**

GRÖSSE	VERCHROMT			NICKEL GEBÜRSTET			SCHWARZ MATT		
	BRUTTO-VER- KAUFSPREIS	HERSTELLER ARTIKEL-NR	E-NUMMER	BRUTTO-VER- KAUFSPREIS	HERSTELLER ARTIKEL-NR	E-NUMMER	BRUTTO-VER- KAUFSPREIS	HERSTELLER ARTIKEL-NR	E-NUMMER
Ø 166 mm	CHF 17,90	<b>4459-1</b>	<b>941902229</b>	CHF 17,90	<b>5553-1</b>	<b>941007819</b>	CHF 17,90	<b>4449-1</b>	<b>941902169</b>
Ø 219 mm	CHF 20,45	<b>4459-2</b>	<b>941902239</b>	CHF 20,45	<b>5553-2</b>	<b>941007799</b>	CHF 20,45	<b>4449-2</b>	<b>941902179</b>
Ø 293 mm	CHF 24,30	<b>4459-3</b>	<b>941902249</b>	CHF 24,30	<b>5553-3</b>	<b>941007789</b>	CHF 24,30	<b>4449-3</b>	<b>941902189</b>

- IP44 Universalleuchte mit einstellbarem PIR-Sensor und Softstart
- Für alle Einbauöffnungen von 60 bis 180 mm, auch für Wand- und Deckenanbau
- Abnehmbarer, stufenlos einstellbarer Montagebügel erleichtert die Montage
- Extrem platzsparendes Design durch integriertes Vorschaltgerät mit direktem Federklemmanschluss
- Vergilbungsfreier PMMA-Lichtleiter sorgt für farbstabile Lichtleistung
- Direkte Wand- und Deckenmontage möglich



PMMA  
LICHT-  
LEITER

## PROLINE UNISIZEplus-sensor

HERSTELLER ARTIKEL-NR.	5090-0FW120
E-NUMMER	941470609
GEHÄUSE	Kunststoff, weiß
ABMESSUNGEN	Ø 227, 22 mm
EINBAUÖFFNUNG	60 – 180 mm
SENSOR	PIR- und Tageslichtsensor
FARBTEMPERATUR	3.000 K / warmweiß 4.000 K / neutralweiß 5.700 K / tageslichtweiß
FARBWIEDERGABEINDEX	Ra > 82
EINGANGSSPANNUNG	220 – 240 V AC
NETTO-LICHTSTROM	1.400 lm
LEISTUNGS-AUFNAHME	18 W
EFFIZIENZ	78 lm/W
TEMPERATURBEREICH	-20 °C bis +40 °C
NUTZLEBENSDAUER	35.000 h
BRUTTO-VERKAUFSPREIS	CHF 80,50



Einstellbarer PIR- und Tageslichtsensor



Direkter  
Kabelanschluss



Schalter  
Sensoreinstellungen

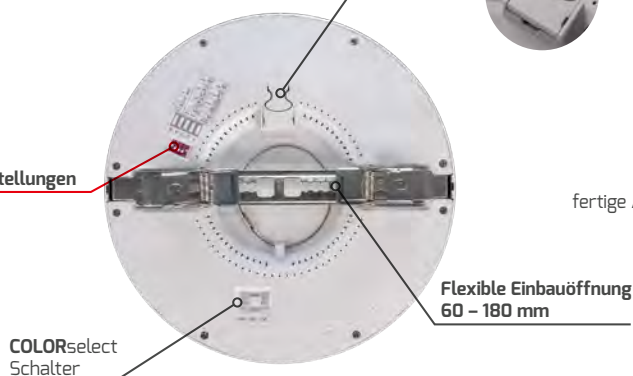

Flexible Einbauöffnung  
60 – 180 mm

COLORselect  
Schalter

ON		
1	2	3
4	5	
TAGESLICHT- SENSOR	LEUCHTDAUER	SANFTES EIN-/ AUSSCHALTEN
ON ON 10 lux	ON ON 5 s	ON nein
OFF ON 20 lux	OFF ON 30 s	OFF ja
ON OFF 40 lux	ON OFF 1 min	
OFF OFF 24 h	OFF OFF 3 min	

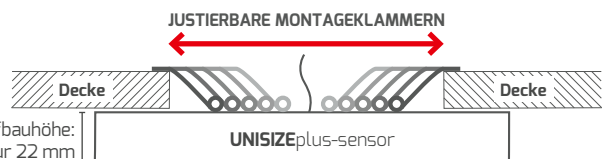

fertige Aufbauhöhe:  
nur 22 mm

UNISIZEplus-sensor

- Randloses Leuchtendesign in IP54 schafft eine lichtdurchflutete Atmosphäre
- Einstellbare, kunststoffüberzogene Montageclipse für Einbauöffnungen von 68 bis 210 mm
- Hohe Lebensdauer durch gutes Thermomanagement aufgrund der Backlighttechnologie mit Aluminiumkernplatte
- Fertige Aufbauhöhe lediglich 19 mm mit SOFTEEDGE-Design

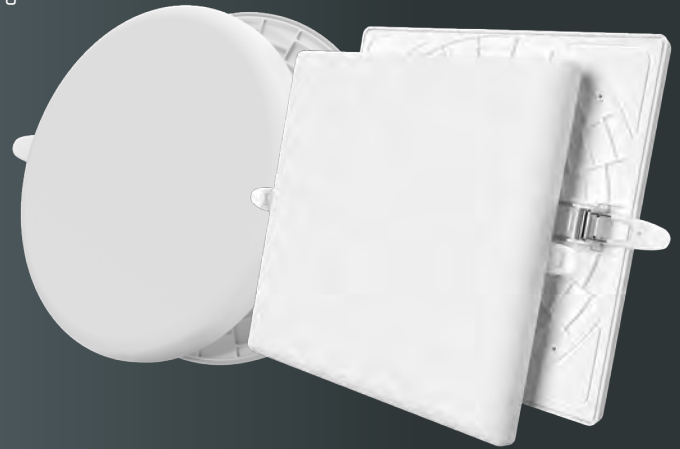

## PROLINE UNISIZERimless



GEHÄUSE	Aluminium, weiß
ABDECKUNG	Polycarbonat, gefrostet
EINBAUÖFFNUNG	68 – 210 mm
FARBTEMPERATUR	3.000 K / warmweiß 4.000 K / neutralweiß 5.700 K / tageslichtweiß
FARBWIEDERGABEINDEX	Ra > 82
EINGANGSSPANNUNG	220 – 240 V AC
NETTO-LICHTSTROM	1.900 lm
LEISTUNGS-AUFNAHME	19 W
EFFIZIENZ	100 lm/W
TEMPERATURBEREICH	-20 °C bis +40 °C
NUTZLEBENSDAUER	40.000 h



**HIER GEHTS ZUM PRODUKTVIDEO**

QR-Code scannen oder eintippen:  
[dotlux.de/produkte/unisizerimless/](https://dotlux.de/produkte/unisizerimless/)

### DOTLUX TIPP:

Passend zu unseren Leuchten **4860-OFW150** & **4861-OFW150** können Sie das Dali Netzteil **5068-1** verwenden. (Einstellung: 500 mA)

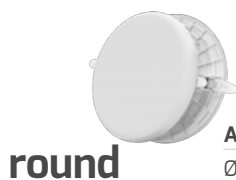

**ABMESSUNGEN**  
Ø 225, 19 mm

**BRUTTO-VERKAUFS-  
PREIS**  
CHF 72,85

**HERSTELLER  
ARTIKEL-NR. E-NUMMER**  
4860-OFW150 941402559

Flexible Einbauöffnung  
68 – 210 mm

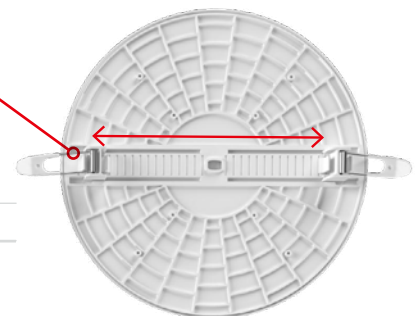

**ABMESSUNGEN**  
225 × 225 × 19 mm

**BRUTTO-VERKAUFS-  
PREIS**  
CHF 72,85

**HERSTELLER  
ARTIKEL-NR. E-NUMMER**  
4861-OFW150 941402579



- Flaches Design mit integriertem Netzteil ermöglicht den Einsatz auch bei schwierigen Einbauplätzen
- Backlight-Technologie mit robuster Alukernplatine und gutem Wärmemanagement
- Breiter Gehäusefalz überdeckt ungenau geschnittene Einbauöffnungen
- Kunststoffummantelte Metallklammern sorgen für sicheren Halt und schonende Installation







## ECOLINE CIRCLEflat

GEHÄUSE	Kunststoff, weiß
ABDECKUNG	gefrostet
FARBWIEDERGABEINDEX	Ra > 82
EINGANGSSPANNUNG	220 – 240 V AC
TEMPERATURBEREICH	-20 °C bis +45 °C
NUTZLEBENSDAUER	30.000 h



**HIER GEHTS ZUM  
PRODUKTVIDEO**

QR-Code scannen oder eintippen:  
<https://dotlux.de/produkte/circleflat>

	LICHTFARBE	ABMESSUNGEN	EINBAU- ÖFFNUNG	BRUTTO- VERKAUFS- PREIS	HERSTELLER ARTIKEL-NR.	E-NUMMER
<b>4 W</b>  240 lm / 60 lm/W	3.000 K / warmweiß	Ø 98, 26 mm	Ø 75 – 82 mm	CHF 16,65	<b>5096-030120</b>	<b>941470639</b>
	4.000 K / neutralweiß	Ø 98, 26 mm	Ø 75 – 82 mm	CHF 16,65	<b>5096-040120</b>	<b>941470649</b>
<b>6 W</b>  390 lm / 65 lm/W	3.000 K / warmweiß	Ø 118, 26 mm	Ø 95 – 100 mm	CHF 23,05	<b>3022-130120</b>	<b>941470659</b>
	4.000 K / neutralweiß	Ø 118, 26 mm	Ø 95 – 100 mm	CHF 23,05	<b>3022-140120</b>	<b>941470669</b>
<b>12 W</b>  860 lm / 72 lm/W	3.000 K / warmweiß	Ø 175, 27 mm	Ø 143 – 155 mm	CHF 29,45	<b>3023-230120</b>	<b>941005759</b>
	4.000 K / neutralweiß	Ø 175, 27 mm	Ø 143 – 155 mm	CHF 29,45	<b>3023-240120</b>	<b>941005509</b>
<b>18 W</b>  1.250 lm / 70 lm/W	3.000 K / warmweiß	Ø 222, 28 mm	Ø 187 – 200 mm	CHF 37,10	<b>3024-230120</b>	<b>941010289</b>
	4.000 K / neutralweiß	Ø 222, 28 mm	Ø 187 – 200 mm	CHF 37,10	<b>3024-240120</b>	<b>941009939</b>

- Flaches Design mit integriertem Netzteil ermöglicht den Einsatz auch bei schwierigen Einbauplätzen
- Backlight-Technologie mit robuster Alukernplatine und gutem Wärmemanagement
- Breiter Gehäusefalz überdeckt ungenau geschnittene Einbauöffnungen
- Kunststoffummantelte Metallklammern sorgen für sicheren Halt und schonende Installation

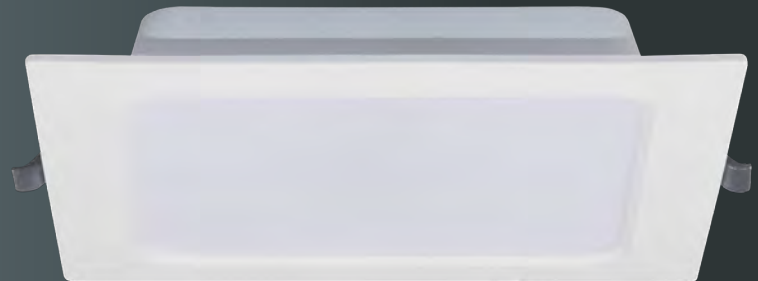

## ECOLINE SQUAREeco

GEHÄUSE	Kunststoff, weiß
KABELLÄNGE	140 mm
FARBWIEDERGABEINDEX	Ra > 82
EINGANGSSPANNUNG	220 – 240 V AC
TEMPERATURBEREICH	-20 °C bis +45 °C
NUTZLEBENSDAUER	30.000 h



HIER GEHTS ZUM  
PRODUKTVIDEO



QR-Code scannen oder eintippen:  
<https://dotlux.de/produkte/squareeco>

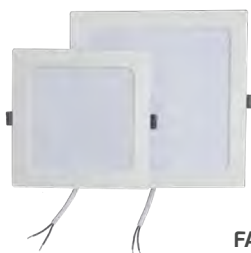

**16 W**

1.280 lm / 80 lm/W

FARBTEMPERATUR	ABMESSUNGEN	EINBAUÖFFNUNG	BRUTTO-VERKAUFS- PREIS	HERSTELLER ARTIKEL-NR.	E-NUMMER
3.000 K / warmweiß	175 × 175 × 27 mm	140 – 150 mm	CHF 29,45	5094-030120	941470679
4.000 K / neutralweiß	175 × 175 × 27 mm	140 – 150 mm	CHF 29,45	5094-040120	941470689

**22 W**

1.980 lm / 90 lm/W

FARBTEMPERATUR	ABMESSUNGEN	EINBAUÖFFNUNG	BRUTTO-VERKAUFS- PREIS	HERSTELLER ARTIKEL-NR.	E-NUMMER
3.000 K / warmweiß	224 × 224 × 28 mm	190 – 200 mm	CHF 38,40	5095-030120	941470709
4.000 K / neutralweiß	224 × 224 × 28 mm	190 – 200 mm	CHF 38,40	5095-040120	941470699

- Extra flaches Design ermöglicht den Einsatz auch bei schwierigen Einbauplätzen
- Stabile Montageklammern sorgen für sicheren Halt
- Backlight-Technologie mit robuster Alukernplatte und gutem Wärmemanagement
- Schneller Austausch der Netzteile durch verriegelbare Steckverbinder
- Spritzwassergeschütztes Gehäusedesign (IP54)
- Natürliches Farbempfinden aufgrund des extra hohen CRI-Wertes >92



## PROLINE SQUAREip54



HERSTELLER ARTIKEL-NR.	5134-0FW100
E-NUMMER	941470719
ABMESSUNGEN	225 x 225 x 36 mm
GEHÄUSE	Aluminium, weiß
EINBAUÖFFNUNG	205 - 215 mm
FARBTEMPERATUR	3.000 K / warmweiß 4.000 K / neutralweiß 5.700 K / tageslichtweiß
FARBWIEDERGABEINDEX	Ra > 92
BETRIEBSSPANNUNG	36 V DC
NETTO-LICHTSTROM	1.800 lm
LED-BETRIEBSSTROM	500 mA
LEISTUNG LED-MODUL	max. 18 W
EFFIZIENZ	100 lm/W
TEMPERATURBEREICH	-20 °C bis +40 °C
NUTZLEBENSDAUER	50.000 h
BRUTTO-VERKAUFSPREIS	CHF 108,65



Stabile Montageklammern sorgen für sicheren Halt



Vorne

Hinten

Netzteilabh.



KOMPATIBEL MIT  
**AKKU-KIT**exit (3923-1, CHF 165,10)  
**NOTBELEUCHTUNG**



COLORselect  
Schalter



## PASSENDE NETZTEILE

Die angegebene Leistung in der Tabelle entspricht der Leistungsaufnahme aus der Kombination von Downlight und Netzteil.  
Für das **SQUAREip54** wird ein Netzteil benötigt.

	LEISTUNG LEUCHE INKL. NETZTEIL	AUSGANGS- STROM	ABMESSUNGEN	ZENTRALBAT- TERIE	BRUTTO- VERKAUFS- PREIS	HERSTELLER ARTIKEL-NR.	E-NUMMER
<b>NICHT DIMMBAR</b>	12 W	300 mA	96 × 36 × 24 mm	geeignet	CHF 26,85	<b>4329</b>	<b>941901829</b>
	17 – 20 W	400 – 700 mA	152 × 48 × 29 mm	geeignet	CHF 34,55	<b>5333</b>	<b>941010539</b>
<b>PHASENAB-/ ANSCHNITT</b>	7 – 14 W	200 – 350 mA	122 × 41 × 23 mm	nicht geeignet	CHF 35,85	<b>3140-1</b>	<b>941934299</b>
	20 W	500 – 700 mA*	138 × 44 × 30 mm	nicht geeignet	CHF 39,55	<b>3138-1</b>	<b>941934309</b>
<b>1 – 10 V</b>	18 – 20 W	450 – 600 mA*	115 × 45 × 29 mm	nicht geeignet	CHF 39,55	<b>5390</b>	<b>941010599</b>
<b>DALI-2 / PUSH</b> <small>mit Durchverdrahtungsfunktion</small>	12 – 20 W	300 – 1.050 mA*	212 × 57 × 30 mm	geeignet	CHF 76,65	<b>5068-1</b>	<b>941934549</b>
<b>KNX / PUSH</b>	12 – 20 W	350 – 1.050 mA*	124 × 82 × 23 mm	geeignet	CHF 134,40	<b>5030-1</b>	<b>941934289</b>
<b>CASAMBI</b>	12 – 20 W	300 – 1.050 mA*	147 × 44 × 30 mm	geeignet	CHF 160,00	<b>4989</b>	<b>919391469</b>
<b>ZIGBEE</b>	12 – 20 W	300 – 1.050 mA*	147 × 44 × 30 mm	geeignet	CHF 134,40	<b>5039</b>	<b>941934149</b>



\* Bei Verwendung der einstellbaren Netzteile darf die eingestellte Stromstärke den maximalen Betriebsstrom der Leuchte nicht überschreiten!



- Stabile Lichtleistung dank überdimensioniertem Aludruckgusskühlkörper und SAMSUNG® LED (LM80 zertifiziert) auf Alukernplatine
- Natürliches Farbempfinden aufgrund des extra hohen CRI-Wertes >92
- Schneller Austausch der Netzteile durch verriegelbaren Steckverbinder
- Hohe Kompatibilität mit diversen LED-Netzteilen
- Stabile Montageklammern sorgen für sicheren Halt
- Extra flaches Design ermöglicht den Einsatz auch bei schwierigen Einbauplätzen



## PROLINE CIRCLE



GEHÄUSE	Aluminium, weiß
ABDECKUNG	Polycarbonat, gefrostet
FARBTEMPERATUR	3.000 K / warmweiß 4.000 K / neutralweiß 5.700 K / tageslichtweiß
FARBWIEDERGABEINDEX	Ra >92
TEMPERATURBEREICH	-20 °C bis +40 °C
NUTZLEBENSDAUER	50.000 h



**HIER GEHTS ZUM  
PRODUKTVIDEO**

QR-Code scannen oder eintippen:  
[dotlux.de/produkte/circle/](http://dotlux.de/produkte/circle/)



LEISTUNG LED-MODUL	ABMESSUNGEN	EINBAU- ÖFFNUNG	NETTO- LICHTSTROM	EFFIZIENZ	LED-BETRIEBS- STROM	BRUTTO- VERKAUFS- PREIS	HERSTELLER ARTIKEL-NR.	E-NUMMER
max. 10 W	Ø 175, 59 mm	Ø 140 – 165 mm	max. 1.095 lm	max. 110 lm/W	300 mA	CHF 93,30	<b>2826-299120</b> ■	<b>941010049</b>
max. 18 W	Ø 195, 59 mm	Ø 160 – 185 mm	max. 1.950 lm	max. 108 lm/W	500 mA	CHF 112,50	<b>2827-299120</b> ●	<b>941010279</b>
max. 26 W	Ø 245, 59 mm	Ø 205 – 230 mm	max. 2.910 lm	max. 112 lm/W	700 mA	CHF 147,20	<b>2828-299120</b> ▲	<b>941009999</b>



## PASSENDE NETZTEILE

■●▲ Die farbigen Symbole kennzeichnen, welches Netzteil zu welcher Leuchte passt.

Die angegebene Leistung in der Tabelle entspricht der Leistungsaufnahme aus der Kombination von Downlight und Netzteil.

	LEISTUNG LEUCHE INKL. NETZTEIL	AUSGANGS- STROM	ABMESSUNGEN	ZENTRAL- BATTERIE	BRUTTO- VERKAUF- PREIS	HERSTELLER ARTIKEL-NR.	E-NUMMER
	12 W	300 mA	96 × 36 × 24 mm	geeignet	CHF 26,85	4329 ■●▲	941901829
	17 – 30 W	400 – 700 mA	152 × 48 × 29 mm	geeignet	CHF 34,55	5333 ●▲	941010539
<b>NICHT DIMMBAR</b>	26 – 30 W	600 – 1050 mA	152 × 48 × 29 mm	geeignet	CHF 35,85	5334 ▲	941010569
<b>PHASENAB-/ ANSCHNITT</b>	8 – 14 W	200 – 350 mA*	122 × 41 × 23 mm	nicht geeignet	CHF 35,85	3140-1 ■●▲	941934299
	20 – 30 W	500 – 700 mA*	138 × 44 × 30 mm	nicht geeignet	CHF 39,55	3138-1 ●▲	941934309
<b>1 – 10 V</b>	14 – 30 W	350/500/700 mA	127 × 67 × 28 mm	geeignet	CHF 38,40	2832-1** ■●▲	941901839
	18 – 24 W	450 – 600 mA*	115 × 45 × 29 mm	nicht geeignet	CHF 39,55	5390 ●▲	941010599
<b>DALI-2 / PUSH</b> <small>mit Durchverdrahtungsfunktion</small>	14 – 30 W	350/500/700 mA	127 × 67 × 28 mm	geeignet	CHF 70,25	2833-1** ■●▲	941901929
	12 – 30 W	300 – 1.050 mA*	212 × 57 × 30 mm	geeignet	CHF 76,65	5068-1 ■●▲	941934549
<b>KNX / PUSH</b>	14 – 30 W	350 – 1.050 mA*	124 × 82 × 23 mm	geeignet	CHF 134,40	5030-1 ■●▲	941934289
<b>CASAMBI</b>	14 – 30 W	300 – 1.050 mA*	147 × 44 × 30 mm	geeignet	CHF 160,00	4989 ■●▲	919391469
<b>ZIGBEE</b>	14 – 30 W	300 – 1.050 mA*	147 × 44 × 30 mm	geeignet	CHF 134,40	5039 ■●▲	941934149

\* Bei Verwendung der einstellbaren Netzteile darf die eingestellte Stromstärke den maximalen Betriebsstrom der Leuchte nicht überschreiten!

\*\* Nur solange der Vorrat reicht.



KOMPATIBEL MIT  
**AKKU-KIT**exit (3923-1, CHF 165,10)  
NOTBELEUCHTUNG

- Blendfreies Leuchtendesign (UGR < 19)
- Facierter Multireflektor sorgt für gleichmäßige Ausleuchtung
- Spritzwassergeschütztes Gehäusedesign (IP54 Frontseitig)
- Smart Cooling: raumseitige Wärmeableitung durch Aluminiumreflektor
- Werkzeugloser Klemmenanschluss (durchverdrahtbar mit integrierter Zugentlastung)
- Abstandsfreie Montage zur Dämmung möglich

INKLUSIVE NETZTEIL



**PROLINE** CIRCLEugr

FARBTEMPERATUR	3.000 K / warmweiß 4.000 K / neutralweiß 5.700 K / tageslichtweiß
FARBWIEDERGABEINDEX	Ra > 82
EINGANGSSPANNUNG	186-240 V AC/DC
TEMPERATURBEREICH	-20 °C bis +45 °C
NUTZLEBENSDAUER	50.000 h



**HIER GEHTS ZUM PRODUKTVIDEO** 

QR-Code scannen oder eintippen:  
[dotlux.de/produkte/circleugr/](https://dotlux.de/produkte/circleugr/)



ZUBEHÖR **NEU**

MONTAGEADAPTER

weiß ähnlich RAL 9003	ABMESSUNGEN	PASSEND FÜR	ERWEITERTE EINBAUÖFFNUNG	BRUTTO-VERKAUFS- PREIS	HERSTELLER ARTIKEL-NR.	E-NUMMER
	AUSSEN					
	Ø 130 mm	6 W	101 – 120 mm	CHF 12,80	<b>6270</b>	<b>941905449</b>
	Ø 160 mm	13 W	130 – 150 mm	CHF 15,35	<b>6271</b>	<b>941905269</b>
	Ø 210 mm	18 W	160 – 185 mm	CHF 17,90	<b>6272</b>	<b>941905319</b>
	Ø 260 mm	25 W	211 – 240 mm	CHF 20,45	<b>6273</b>	<b>941905279</b>





**6 W**

ABMESSUNGEN	EINBAUÖFFNUNG	NETTO-LICHTSTROM	EFFIZIENZ	BRUTTO-VERKAUFS- PREIS	HERSTELLER ARTIKEL-NR.	E-NUMMER
Ø 110, 70 mm	Ø 90 – 100 mm	max. 630 lm	105 lm/W	CHF 58,75	3839-040090	941402219



**13 W**

ABMESSUNGEN	EINBAUÖFFNUNG	NETTO-LICHTSTROM	EFFIZIENZ	BRUTTO-VERKAUFS- PREIS	HERSTELLER ARTIKEL-NR.	E-NUMMER
Ø 145, 82 mm	Ø 125 – 135 mm	max. 1.417 lm	109 lm/W	CHF 75,40	3840-040090	941402229



**18 W**

ABMESSUNGEN	EINBAUÖFFNUNG	NETTO-LICHTSTROM	EFFIZIENZ	BRUTTO-VERKAUFS- PREIS	HERSTELLER ARTIKEL-NR.	E-NUMMER
Ø 172, 95 mm	Ø 150 – 165 mm	max. 1.980 lm	110 lm/W	CHF 88,20	3841-040090	941402239



**25 W**

ABMESSUNGEN	EINBAUÖFFNUNG	NETTO-LICHTSTROM	EFFIZIENZ	BRUTTO-VERKAUFS- PREIS	HERSTELLER ARTIKEL-NR.	E-NUMMER
Ø 228, 98 mm	Ø 200 – 210 mm	max. 2.875 lm	115 lm/W	CHF 115,05	3842-040090	941402249



- Blendfreies Leuchtendesign (UGR < 19)
- Facierter Multi-Reflektor sorgt für gleichmäßige Ausleuchtung
- Systemstecker ermöglicht flexible Netzteilerauswahl
- Spritzwassergeschütztes Gehäusedesign (IP54 Frontseitig)
- SmartCooling: raumseitige Wärmeableitung durch Aluminiumreflektor
- Abstandsfreie Montage zur Dämmung möglich



**PROLINE** CIRCLEugr-dim



<b>FARBTEMPERATUR</b>	3.000 K / warmweiß 4.000 K / neutralweiß 5.700 K / tageslichtweiß
<b>FARBWIEDERGABEINDEX</b>	Ra > 82
<b>TEMPERATURBEREICH</b>	-20 °C bis +45 °C
<b>NUTZLEBENSDAUER</b>	50.000 h

**HIER GEHTS ZUM PRODUKTVIDEO**

QR-Code scannen oder eintippen:  
[dotlux.de/produkte/circleugr/](https://dotlux.de/produkte/circleugr/)



KOMPATIBEL MIT  
**AKKU-KIT**exit (3923-1, 129,00 €)  
NOTBELEUCHTUNG

	ABMESSUNGEN	EINBAUÖFFNUNG	LED-BETRIEBSSTROM	NETTO-LICHTSTROM	EFFIZIENZ	BRUTTO-VERKAUFS- PREIS	HERSTELLER ARTIKEL-NR.	E-NUMMER
<b>5 W</b> max.	Ø 110, 70 mm	Ø 90 – 100 mm	300 mA	max. 500 lm	100 lm/W	CHF 54,90	<b>4567-0FW090</b> ■	<b>941402179</b>
<b>11 W</b> max.	Ø 145, 82 mm	Ø 125 – 135 mm	350 mA	max. 1.290 lm	117 lm/W	CHF 69,00	<b>4568-0FW090</b> ●	<b>941402189</b>
<b>15 W</b> max.	Ø 172, 95 mm	Ø 150 – 165 mm	500 mA	max. 1.620 lm	108 lm/W	CHF 81,80	<b>4569-0FW090</b> ▲	<b>941402199</b>
<b>21 W</b> max.	Ø 228, 98 mm	Ø 200 – 210 mm	700 mA	max. 2.650 lm	126 lm/W	CHF 108,65	<b>4570-0FW090</b> ▼	<b>941402209</b>

ZUBEHÖR **NEU**

MONTAGEADAPTER

	ABMESSUNGEN AUSSEN	PASSEND FÜR	ERWEITERTE EINBAUÖFFNUNG	BRUTTO-VERKAUFS- PREIS	HERSTELLER ARTIKEL-NR.	E-NUMMER
	Ø 130 mm	6 W	101 – 120 mm	CHF 12,80	<b>6270</b>	<b>941905449</b>
<b>weiß</b>	Ø 160 mm	13 W	130 – 150 mm	CHF 15,35	<b>6271</b>	<b>941905269</b>
ähnlich RAL 9003	Ø 210 mm	18 W	160 – 185 mm	CHF 17,90	<b>6272</b>	<b>941905319</b>
	Ø 260 mm	25 W	211 – 240 mm	CHF 20,45	<b>6273</b>	<b>941905279</b>



## PASSENDE NETZTEILE FÜR **CIRCLE**ugr-dim

■●▲▼ Die farbigen Symbole kennzeichnen, welches Netzteil zu welcher Leuchte passt.

	LEISTUNG LEUCHE INKL. NETZTEIL	AUSGANGS- STROM	ABMESSUNGEN	ZENTRAL- BATTERIE	BRUTTO- VERKAUFS- PREIS	HERSTELLER ARTIKEL-NR.	E-NUMMER
<b>NICHT DIMMBAR</b>	7 W	300 mA	95 × 35 × 25 mm	nicht geeignet	CHF 26,85	4686 ■	919390189
	13 W	350 mA	95 × 34 × 24 mm	nicht geeignet	CHF 26,85	4687 ●▲▼	941901159
	23 W	400 - 700 mA	152 × 48 × 29 mm	geeignet	CHF 34,55	5333 ▼▲	941010539
<b>PHASENAB-/ ANSCHNITT</b>	8 - 13 W	200 - 350 mA*	122 × 41 × 23 mm	nicht geeignet	CHF 35,85	3140-1 ■●▲▼	941934299
	18 - 25 W	500 - 700 mA*	138 × 44 × 30 mm	nicht geeignet	CHF 39,55	3138-1 ●▲▼	941934309
<b>1 - 10 V</b>	13 - 25 W	350/500/700 mA	127 × 67 × 28 mm	geeignet	CHF 38,40	2832-1** ●▲▼	941901839
	24 W	450 - 600 mA*	115 × 45 × 29 mm	nicht geeignet	CHF 39,55	5390 ▲	941010599
<b>DALI-2 / PUSH</b> <small>mit Durchverdrahtungsfunktion</small>	13 - 25 W	350/500/700 mA	127 × 67 × 28 mm	geeignet	CHF 70,25	2833-1** ●▲▼	941901929
	18 - 25 W	300 - 1.050 mA*	212 × 57 × 30 mm	geeignet	CHF 76,65	5068-1 ■●▲▼	941934549
<b>KNX / PUSH</b>	13 - 25 W	350 - 1.050 mA*	124 × 82 × 23 mm	geeignet	CHF 134,40	5030-1 ●▲▼	941934289
<b>CASAMBI</b>	7 - 25 W	300 - 1.050 mA*	147 × 44 × 30 mm	geeignet	CHF 160,00	4989 ■●▲▼	919391469
<b>ZIGBEE</b>	7 - 25 W	300 - 1.050 mA*	147 × 44 × 30 mm	geeignet	CHF 134,40	5039 ■●▲▼	941934149

\* Bei Verwendung der einstellbaren Netzteile darf die eingestellte Stromstärke den maximalen Betriebsstrom der Leuchte nicht überschreiten!

\*\* Nur solange der Vorrat reicht.

- Blendfreies Leuchtendesign (UGR < 19)
- Mattierter und facierter Kombirefektor sorgt für gleichmäßige Ausleuchtung und ist unempfindlich bei Fingerabdrücken
- Metallgehäuse sorgt für optimale Wärmeableitung
- Inklusive Netzteil (nicht dimmbar)



**ECOLINE** CIRCLE ugr-eco



GEHÄUSE	Aluminium, weiß
STANDARDREFLEKTOR	matt / faciert
FARBTEMPERATUR	3.000 K 4.000 K 5.700 K
FARBWIEDERGABEINDEX	Ra > 82
EINGANGSSPANNUNG	220 – 240 V AC
TEMPERATURBEREICH	-20 °C bis +40 °C
NUTZLEBENSDAUER	35.000 h

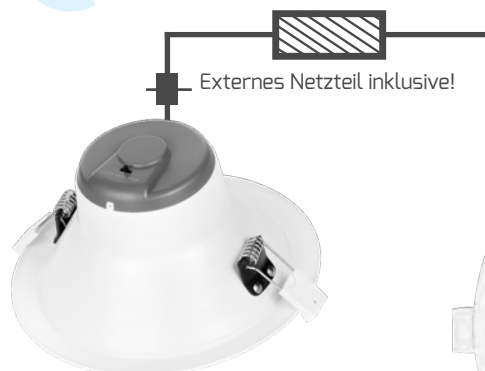

	ABMESSUNGEN	EINBAUÖFFNUNG	NETTO-LICHT-STROM	EFFIZIENZ	BRUTTO-VERKAUFS- PREIS	HERSTELLER ARTIKEL-NR.	E-NUMMER
<b>15 W</b>	Ø 145, 82 mm	120 – 130 mm	max. 1.320 lm	88 lm/W	CHF 65,15	4973-0FW060	941402529
<b>20 W</b>	Ø 174, 89 mm	145 – 155 mm	max. 1.800 lm	90 lm/W	CHF 72,85	4974-0FW060	941402539
<b>35 W</b>	Ø 232, 113 mm	195 – 210 mm	max. 3.150 lm	90 lm/W	CHF 99,70	4975-0FW060	941402549

- Blendfreies Leuchtendesign (UGR < 19)
- Angenehme Lichtstimmung durch tiefsitzenden Reflektor
- Schnellste Montage dank integriertem dimmbarem Netzteil und Leuchtenanschlussklemme



## ECOLINE CIRCLEcomfort-ac



HERSTELLER ARTIKEL-NR.	4972-030040
E-NUMMER	941500599
GEHÄUSE	Kunststoff, weiß
EINBAUÖFFNUNG	68 - 73 mm
ABMESSUNGEN	Ø 81 × 79 mm
FARBTEMPERATUR	3.000 K
FARBWIEDERGABEINDEX	Ra > 82
EINGANGSSPANNUNG	220 - 240 V AC
NETTO-LICHTSTROM	500 lm
LEISTUNGS-AUFNAHME	6 W
EFFIZIENZ	83 lm/W
TEMPERATURBEREICH	-20 °C bis +40 °C
NUTZLEBENSDAUER	30.000 h
BRUTTO-VERKAUFSPREIS	CHF 30,70



230 V Schnellanschlussterminal



## ZUBEHÖR

DREHDIMMER 5 - 100 W PHASENABSCHNITT  
EINSTELLBARE MIN. HELLGKEIT

HERSTELLER ARTIKEL-NR. 5180  
E-NUMMER 941999949



BRUTTO-VERKAUFSPREIS CHF 49,80

ABDECKKRAHMEN DREHDIMMER

HERSTELLER ARTIKEL-NR. 5214  
E-NUMMER 941919489



BRUTTO-VERKAUFSPREIS CHF 12,80

DALI-PHASENABSCHNITTS-DIMMER  
MAX. 200 W

HERSTELLER ARTIKEL-NR. 5425  
E-NUMMER 941007259



BRUTTO-VERKAUFSPREIS CHF 102,25





- Idealer Ersatz für Halogeneinbaustrahler MR11/MR16 und GU10
- Erhöhte Schutzart von min. IP44 für besseren Schutz
- Wunschkombination: Leuchte und Blende separat bestellbar
- Schnelle und platzsparende Montage durch das integrierte "DIMtoZERO" Phasen-/abschnittsdimmbare Netzteil (0 - 100 %)
- Reflektortechnik sorgt für angenehmes, blendfreies Licht
- Kostengünstig auch in DALI-Systeme integrierbar



**EINBAU IN STANDARD GERÄTEDOSEN**

Z. B. Trockenbau-, Unterputz-, Brandschutzdosen und für Ortbeton oder Werksfertigung geeignet.



**VERSCHRAUBUNGSMÖGLICHKEIT**

Perfektes Temperaturmanagement ermöglicht die Schraubmontage in Massivholzdecken- / balken mit Ø 50 - 52 mm Sacklochbohrung



**MONTAGEKLAMMERN**

Seitlich steckbare Montageklammern ermöglichen eine werkzeuglose Montage in Deckenausschnitten mit Ø 50 - 70 mm



**IN TROCKENBAU- ODER HOLZDECKEN**

Die Leuchte darf direkt an Dämmmaterial anliegen, keine Abstandshalter nötig.



**INTEGRIERTES NETZTEIL**

Durch das integrierte Netzteil ist die Leuchte sofort betriebsbereit.



**KOMPAKTE BAUWEISE**

Die Einbautiefe von 43 mm sorgt für einen einfachen Einbau.



**DIMtoZERO**

Flickerfrei dimmen mit Phasen-/abschnittsdimmbarem Netzteil (0 - 100 %).



**MAGNETISCHE BLENDEN**

Flexibles Design und optimale Ausrichtung durch magnetische Blenden.







## PROLINE MULTISCREW

GEHÄUSE	Kunststoff / Aluminium
ABMESSUNGEN	Ø 80, 43 mm
EINBAUÖFFNUNG	Ø 50 – 70 mm
EINBAUTIEFE	38 mm
KABELLÄNGE	8 cm
EINGANGSSPANNUNG	220 – 240 V AC
TEMPERATURBEREICH	-10 °C bis +35 °C
NUTZLEBENSDAUER	40.000 h



## ZUBEHÖR

DREHDIMMER 5 – 100 W PHASENABSCHNITT  
EINSTELLBARE MIN. HELLIGKEIT

HERSTELLER ARTIKEL-NR.	5180
E-NUMMER	941999949
BRUTTO-VERKAUFSPREIS	CHF 49,80



ABDECKKRAHMEN DREHDIMMER

HERSTELLER ARTIKEL-NR.	5214
E-NUMMER	941919489
BRUTTO-VERKAUFSPREIS	CHF 12,80



DALI-PHASENABSCHNITTSDIMMER  
MAX. 200 W

HERSTELLER ARTIKEL-NR.	5425
E-NUMMER	941007259
BRUTTO-VERKAUFSPREIS	CHF 102,25



HIER GEHTS ZUM  
PRODUKTVIDEO 

QR-Code scannen oder eintippen:  
[youtube.com/  
watch?v=xmyo08Fgq5o](https://youtube.com/watch?v=xmyo08Fgq5o)



## MULTISCREW

		FARBTEMPE- RATUR	FARBWIEDER- GABEINDEX	LEISTUNGS- AUFNAHME	NETTO- LICHTSTROM	EFFIZIENZ	BRUTTO- VERKAUFS- PREIS	HERSTELLER ARTIKEL-NR.	E-NUMMER
		3.000 K	Ra > 92	5 W	430 lm	86 lm/W	CHF 57,45	5210-030036	941470769

## MULTISCREW<sup>plus</sup>

	FARBTEMPE- RATUR	FARBWIEDER- GABEINDEX	LEISTUNGS- AUFNAHME	NETTO- LICHTSTROM	EFFIZIENZ	BRUTTO- VERKAUFS- PREIS	HERSTELLER ARTIKEL-NR.	E-NUMMER
	3.000 K	Ra > 82	6 W	600 lm	100 lm/W	CHF 63,85	5424-030036	941005949
	4.000 K	Ra > 82	6 W	620 lm	103 lm/W	CHF 63,85	5424-040036	941005709

**DOTLUX TIPP:**

Passende Blenden finden Sie auf den Folgeseiten!



- SUNSETdimming für stimmungsvolles und gemütliches Lichtdesign



## PROLINE MULTISCREW<sup>sun</sup>



HERSTELLER ARTIKEL-NR.	5245-030036
E-NUMMER	941470779
ABMESSUNGEN	Ø 80 mm, 43 mm
EINBAUÖFFNUNG	Ø 50 – 70 mm
EINBAUTIEFE	38 mm
KABELLÄNGE	8 cm
FARBTEMPERATUR	2.200 – 3.000 K / Sunset-dimming
FARBWIEDERGABEINDEX	Ra > 92
EINGANGSSPANNUNG	220 – 240 V AC
NETTO-LICHTSTROM	340 lm
LEISTUNGS-AUFNAHME	5 W
EFFIZIENZ	68 lm/W
TEMPERATURBEREICH	-10 °C bis +35 °C
NUTZLEBENSDAUER	40.000 h
BRUTTO-VERKAUFSPREIS	CHF 70,25 (ohne Blende)



## ZUBEHÖR

DREHDIMMER 5 – 100 W PHASENABSCHNITT  
EINSTELLBARE MIN. HELLIGKEIT

HERSTELLER ARTIKEL-NR.	5180
E-NUMMER	941999949
BRUTTO-VERKAUFSPREIS	CHF 49,80



ABDECKKRAHMEN DREHDIMMER

HERSTELLER ARTIKEL-NR.	5214
E-NUMMER	941919489
BRUTTO-VERKAUFSPREIS	CHF 12,80



DALI-PHASENABSCHNITTS-DIMMER  
MAX. 200 W

HERSTELLER ARTIKEL-NR.	5425
E-NUMMER	941007259
BRUTTO-VERKAUFSPREIS	CHF 102,25



HIER GEHTS ZUM  
PRODUKTVIDEO

QR-Code scannen oder eintippen:  
[youtube.com/  
watch?v=xmyo08Fgq5o](https://youtube.com/watch?v=xmyo08Fgq5o)



## SUNSETDIMMING ERZEUGT WARME LICHTSTIMMUNGEN

Helligkeit

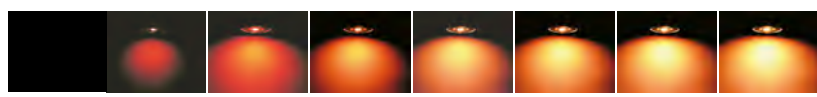

DIMtoZERO 2.200 K

3.000 K



**BLENDEN FÜR ALLE MULTISCREW - MAGNETISCHE BEFESTIGUNG**

Optimale Ausrichtung der Leuchten durch beliebig drehbare Blenden



**Rund**

Ø 80 mm, 5 mm



FARBE	BRUTTO-VERKAUFS- PREIS	HERSTELLER ARTIKEL-NR.	E-NUMMER
Mattweiß	CHF 7,65	5211	941919459
Mattschwarz	CHF 7,65	5212	941919469
Edelstahl gebürstet	CHF 12,80	5213	941919479
Gold gebürstet	CHF 12,80	5993	941100279

**Eckig**

80 x 80 x 5 mm



FARBE	BRUTTO-VERKAUFS- PREIS	HERSTELLER ARTIKEL-NR.	E-NUMMER
Mattweiß	CHF 7,65	5252	941919499
Mattschwarz	CHF 7,65	5253	941919509
Edelstahl gebürstet	CHF 12,80	5254	941919519
Gold gebürstet	CHF 12,80	5994	941100289



Mattweiß



Mattschwarz



Edelstahl gebürstet



Gold gebürstet



- Spritzwassergeschütztes IP44 Downlight mit extra flachem Aluminiumgehäuse und exzellenter Haptik
- Schnelle, platzsparende Montage mit durchverdrahtbarer Schnellanschlussbox und integriertem Netzteil
- Hervorragende Dimmung mit der neuen "DIMtoZERO" Funktion
- Phasenabschnittsdimmbares Netzteil (0-100%)
- Angenehmes und blendfreies Licht durch Reflektortechnik
- Natürliches Farbempfinden aufgrund des extra hohen CRI-Wertes >92
- Stabile Montageklammern ermöglichen eine einfache Montage in Deckenausschnitten von 68-75 mm
- Idealer Ersatz für Halogeneinbaustrahler MR16/GU10
- Kostengünstig auch in DALI-Systeme integrierbar mit DALI-Phasenabschnittsdimmer Art.Nr. 5425

**DIMtoZERO**



## PROLINE CIRCLEminidim

<b>GEHÄUSE</b>	Aluminium, weiß
<b>ABDECKUNG</b>	Glas, klar
<b>ABMESSUNGEN</b>	Ø 85 mm, 34 mm
<b>SCHWENKBAR</b>	25 °
<b>FARBTEMPERATUR</b>	3.000 K / warmweiß
<b>FARBWIEDERGABEINDEX</b>	Ra > 92
<b>EINGANGSSPANNUNG</b>	220 - 240 V AC
<b>NETTO-LICHTSTROM</b>	580 lm
<b>LEISTUNGS-AUFNAHME</b>	6 W
<b>EFFIZIENZ</b>	97 lm/W
<b>TEMPERATURBEREICH</b>	- 40°C - + 50°C
<b>NUTZLEBENSDAUER</b>	40.000 h



Vorne

Hinten

AN/AB



## ZUBEHÖR

DREHDIMMER 5 - 100 W PHASENABSCHNITT  
EINSTELLBARE MIN. HELLGHEIT

<b>HERSTELLER ARTIKEL-NR.</b>	<b>5180</b>
<b>E-NUMMER</b>	<b>941999949</b>
<b>BRUTTO-VERKAUFSPREIS</b>	CHF 49,80



ABDECKRAHMEN DREHDIMMER

<b>HERSTELLER ARTIKEL-NR.</b>	<b>5214</b>
<b>E-NUMMER</b>	<b>941919489</b>
<b>BRUTTO-VERKAUFSPREIS</b>	CHF 12,80



DALI-PHASENABSCHNITTS-DIMMER  
MAX. 200 W

<b>HERSTELLER ARTIKEL-NR.</b>	<b>5425</b>
<b>E-NUMMER</b>	<b>941007259</b>
<b>BRUTTO-VERKAUFSPREIS</b>	CHF 102,25



Durchverdrahtbare Schnellanschluss-  
box erspart die zusätzliche Montage von  
Kabelabzweigdosen





**weiß**



**BRUTTO-  
VERKAUFSPREIS**  
CHF 60,05

HERSTELLER ARTIKEL-NR.	E-NUMMER
5426-030038	941005999

**schwarz**



**BRUTTO-  
VERKAUFSPREIS**  
CHF 60,05

HERSTELLER ARTIKEL-NR.	E-NUMMER
5427-030038	941005979

**edelstahl**



**BRUTTO-  
VERKAUFSPREIS**  
CHF 65,15

HERSTELLER ARTIKEL-NR.	E-NUMMER
5428-030038	941005939





- Durch die kompakte Bauweise passt die schraubbare Stufenleuchte in alle Gerätedosen/Klemmdosen für Hohlwände und Unterputz
- Schnelle und unkomplizierte Montage durch das integrierte 230V-Netzteil und magnetischer Blende
- Platzsparende Durchverdrahtung mit integrierter Druck-Steckklemme
- Leicht auszurichten durch vier große Schlüsselochstanzungen mit zusätzlicher Auflagefläche für Wasserwaagen
- Blendfreie Ausleuchtung von Treppenstufen durch versteckte Anordnung der Leuchtfläche
- Erhältlich in 3 verschiedenen Farben



## PROLINE EASYSTAIR



ABMESSUNGEN (L × B × H)	82 × 82 × 43 mm
EINBAUÖFFNUNG (L × B × H)	53 × 53 × 40 mm
FARBTEMPERATUR	3.000 K / warmweiß
FARBWIEDERGABEINDEX	Ra > 92
EINGANGSSPANNUNG	220 - 240 V AC
NETTO-LICHTSTROM	70 lm
LEISTUNGS-AUFNAHME	1,5 W
EFFIZIENZ	47 lm/W
TEMPERATURBEREICH	- 10°C – + 40°C
NUTZLEBENSDAUER	40.000 h



<b>weiß</b>		BRUTTO-VERKAUFSPREIS	HERSTELLER-ARTIKEL-NR.	E-NUMMER
		CHF 53,65	5414-030080	941004749

<b>schwarz</b>		BRUTTO-VERKAUFSPREIS	HERSTELLER-ARTIKEL-NR.	E-NUMMER
		CHF 53,65	5415-030080	941004709

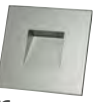
<b>silber</b>		BRUTTO-VERKAUFSPREIS	HERSTELLER-ARTIKEL-NR.	E-NUMMER
		CHF 53,65	5423-030080	941004879



HIER GEHTS ZUM PRODUKTVIDEO



QR-Code scannen oder eintippen:  
<https://www.youtube.com/watch?v=D8amBt75yAY>

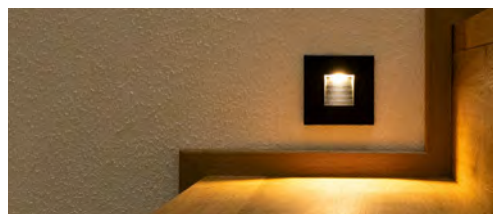

Integrierter Treiber und Drucksteckklemmen sorgen für einfache Montage.

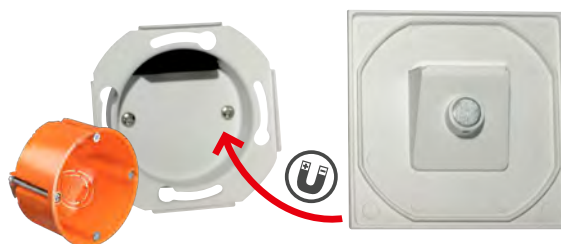

Die farbige Blende lässt sich magnetisch an der Leuchte befestigen und erleichtert dadurch die Montage.







- Aufgrund der geringen Einbautiefe und der verhältnismässig grossen Blende perfekt für Sanierungen geeignet
- Einfache Montage mittels integriertem Netzteil und 15 cm Anschlusskabel
- Flexible Ausleuchtung durch schwenkbare LED-Einheit



**ECOLINE** CIRCLEmini-ac

GERINGE EINBAUTIEFE DURCH INTEGRIERTEN TREIBER  
NUR 40 mm

GEHÄUSE	Kunststoff, weiss
EINBAUÖFFNUNG	68 – 75 mm
EINBAUTIEFE	40 mm
KABELLÄNGE	15 cm
SCHWENKBAR	30°
FARBTEMPERATUR	3.000 K / warmweiss
FARBWIEDERGABEINDEX	Ra > 82
EINGANGSSPANNUNG	220 – 240 V AC
LEISTUNGS-AUFNAHME	5 W
NETTO-LICHTSTROM	400 lm
EFFIZIENZ	80 lm/W
TEMPERATURBEREICH	-20 °C bis +40 °C
NUTZLEBENSDAUER	20.000 h

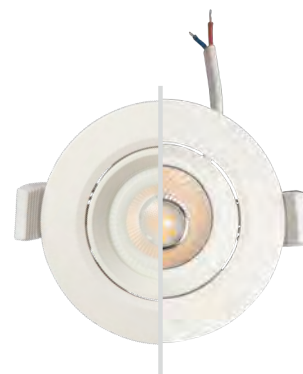

Linse Reflektor / UGR < 19



Beide Versionen schwenkbar



**Version mit Linse**

ABMESSUNGEN	BRUTTO-VERKAUFSPREIS	HERSTELLER ARTIKEL-NR.	E-NUMMER
Ø 85 × 36 mm	CHF 28,15	4971-030040	941402509



BILDschirm-ARBEITSPLATZ UGR < 19

**Version mit Reflektor**

ABMESSUNGEN	BRUTTO-VERKAUFSPREIS	HERSTELLER ARTIKEL-NR.	E-NUMMER
Ø 85 × 44 mm	CHF 28,15	4970-030040	941402519

- Perfekt für Sanierungen wegen der geringen Einbautiefe und großen Abdeckung
- Treiber und Modul einzeln ersetzbar mit verriegelbarer Schnell-Steckverbindung
- Wartungsfreundliche, modulare Systemkomponenten
- Natürliches Farbempfinden dank des extra hohen CRI-Wertes > 92



## PROLINE CIRCLEmini



HERSTELLER ARTIKEL-NR.	2775
E-NUMMER	941500899
GEHÄUSE	Kunststoff, weiß
ABMESSUNGEN	Ø 75 × 31 mm
EINBAUÖFFNUNG	Ø 55 – 68 mm
FARBTEMPERATUR	2.700 K / warmweiß
FARBWIEDERGABEINDEX	Ra > 92
BETRIEBSSTROM	80 mA
LEISTUNGS-AUFNAHME	3 W
NETTO-LICHTSTROM	280 lm
EFFIZIENZ	93 lm/W
TEMPERATURBEREICH	-10 °C bis +45 °C
NUTZLEBENSDAUER	50.000 h
BRUTTO-VERKAUFSPREIS	CHF 13,45



## ZUBEHÖR

STANDARD-NETZTEIL

HERSTELLER ARTIKEL-NR.	2995
E-NUMMER	941402509
ABMESSUNGEN	74 × 38 × 25mm
DIMMBAR	nicht dimmbar
BRUTTO-VERKAUFSPREIS	CHF 9,60



- Flexibel nach Ihrer Wunschkombination gestalten: Leuchte und Blende separat bestellbar
- Schnelle Montage durch Schnellanschlussklemme mit Durchverdrahtungsmöglichkeit und Kabelzugentlastung am Netzteil für werkzeuglose Installation
- SUNSETdimming für stimmungsvolles und gemütliches Lichtdesign
- Inkl. Phasen-/abschnittsdimmbaren Netzteil (130 × 25 × 45 mm)



## PROLINE MULTIsun

HERSTELLER ARTIKEL-NR.	3422
E-NUMMER	941002069
ABMESSUNGEN	Ø 80, 44 mm
EINBAUÖFFNUNG	68 mm
FARBWIEDERGABEINDEX	Ra > 82
EINGANGSSPANNUNG	220 – 240 V AC
NETTO-LICHTSTROM	max. 500 lm
LEISTUNGS-AUFNAHME	8 W
TEMPERATURBEREICH	-40 °C bis +40 °C
NUTZLEBENSDAUER	40.000 h
BRUTTO-VERKAUFSPREIS	CHF 70,25 (ohne Blende)





**HIER GEHTS ZUM PRODUKTVIDEO**  
 QR-Code scannen oder eintippen:  
[dotlux.de/produkte/multisun/](http://dotlux.de/produkte/multisun/)

## ZUBEHÖR

DREHDIMMER 5 – 100 W PHASENABSCHNITT  
 EINSTELLBARE MIN. HELLGKEIT

HERSTELLER ARTIKEL-NR.	5180
E-NUMMER	941999949
BRUTTO-VERKAUFSPREIS	CHF 49,80

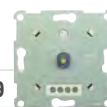

ABDECKKRAHMEN DREHDIMMER

HERSTELLER ARTIKEL-NR.	5214
E-NUMMER	941919489
BRUTTO-VERKAUFSPREIS	CHF 12,80



DALI-PHASENABSCHNITTS-DIMMER  
 MAX. 200 W

HERSTELLER ARTIKEL-NR.	5425
E-NUMMER	941007259
BRUTTO-VERKAUFSPREIS	CHF 102,25



Multisun wird mit durchverdrahtbarem und dimmbarem Netzteil geliefert

## SUNSETDIMMING ERZEUGT WARMER LICHTSTIMMUNGEN

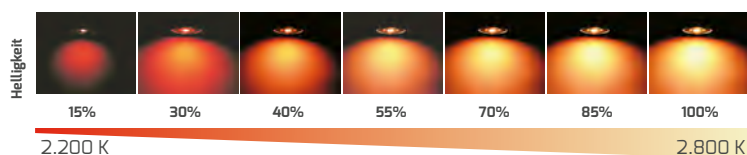

KOMPATIBEL MIT  
**AKKU-KIT**exit (3923-1, CHF 165,10)  
**NOTBELEUCHTUNG**



## BLENDEN FÜR **MULTI**sun



**Rund**

<b>ABMESSUNGEN</b>	Ø 83 mm
<b>BRUTTO-VERKAUFSPREIS</b>	CHF 7,65

FARBE	HERSTELLER	
	ARTIKEL-NR.	E-NUMMER
Mattweiß	3424	941902159
Nickel satiniert	3425	941902139
Messing antik	3428	941902129
Anthrazit	3427	941902099
Chrom	3426	941902109
Mattschwarz	3429	941902149
Alu gebürstet	3430	941902089



**Eckig**

<b>ABMESSUNGEN</b>	84 × 84 mm
<b>BRUTTO-VERKAUFSPREIS</b>	CHF 12,80

FARBE	HERSTELLER	
	ARTIKEL-NR.	E-NUMMER
Mattweiß	3431	941902079
Nickel satiniert	3432	941902059
Messing antik	3433	941902049
Chrom	3435	941902039
Mattschwarz	3436	941902069
Alu gebürstet	3437	941902019



Befestigung mit Bajonettverschluss



Mattweiß

Nickel satiniert

Messing antik

Anthrazit

Chrom

Mattschwarz

Alu gebürstet

- Flexibel nach Ihrer Wunschkombination gestalten: Bestellen Sie Fassung und Blende separat
- Inkl. Anschlusskabel für GU10 Leuchtmittel
- Schnelle Installation durch Montagebügel mit Anschlusskasten inkl. Schnellanschlussklemme und Kabelzugentlastung

LEUCHT-  
MITTEL  
TAUSCHBAR



## EINBAUFASSUNGEN

### PROLINE MULTI

HERSTELLER ARTIKEL-NR.	3423-1
E-NUMMER	920500179
ABMESSUNGEN	Ø 80 × 33 mm
KABELLÄNGE	120 mm
EINBAUÖFFNUNG	Ø 68 mm
EINBAUTIEFE	76 mm nur Leuchtmittel 125 mm mit Montagebügel
SOCKEL	GU10
BRUTTO-VERKAUFSPREIS	CHF 16,65



### PROLINE MULTIp65

HERSTELLER ARTIKEL-NR.	4886
E-NUMMER	920500189
ABMESSUNGEN	Ø 85 × 33 mm
KABELLÄNGE	120 mm
EINBAUÖFFNUNG	Ø 68 mm
EINBAUTIEFE	76 mm nur Leuchtmittel 125 mm mit Schnellanschl.
SOCKEL	GU10
BRUTTO-VERKAUFSPREIS	CHF 23,05



Vorne

### ZUBEHÖR

ALTERNATIVES ANSCHLUSSKABEL G5,3	
HERSTELLER ARTIKEL-NR.	4888
E-NUMMER	941904669
SOCKEL	G 5,3
KABELLÄNGE	125 mm
BRUTTO-VERKAUFSPREIS	CHF 3,20



Schnellanschlusssklemme



MULTIp65 | MULTI

Als IP65 oder IP20 Version erhältlich.



### LEUCHTMITTELEMPFEHLUNG GU10/MR16



DIMMBAR	LEISTUNGS-AUFNAHME	FARBTEMPERATUR	NETTO-LICHTSTROM	LEBENSDAUER	BRUTTO-VERKAUFSPREIS	HERSTELLER ARTIKEL-NR.	E-NUMMER
Phasenabschnitt	6 W	3.000 K / warmweiß	410 lm	15.000 h	CHF 10,60	3359-1	941801489
nicht dimmbar	5 W	3.000 K / warmweiß	410 lm	15.000 h	CHF 8,05	3358-1	941801479





BLENDEN FÜR **MULTI** UND **MULTIip65**

**Rund**



**ABMESSUNGEN**                      Ø 83 mm  
**BRUTTO-VERKAUFSPREIS**      CHF 7,65

FARBE	HERSTELLER	
	ARTIKEL-NR.	E-NUMMER
Mattweiß	3424	941902159
Nickel satiniert	3425	941902139
Messing antik	3428	941902129
Anthrazit	3427	941902099
Chrom	3426	941902109
Mattschwarz	3429	941902149
Alu gebürstet	3430	941902089

**Eckig**



**ABMESSUNGEN**                      84 × 84 mm  
**BRUTTO-VERKAUFSPREIS**      CHF 12,80

FARBE	HERSTELLER	
	ARTIKEL-NR.	E-NUMMER
Mattweiß	3431	941902079
Nickel satiniert	3432	941902059
Messing antik	3433	941902049
Chrom	3435	941902039
Mattschwarz	3436	941902069
Alu gebürstet	3437	941902019



Befestigung mit Bajonettverschluss



Mattweiß



Nickel satiniert



Messing antik



Anthrazit



Chrom



Mattschwarz



Alu gebürstet



- Flexibel nach Ihrer Wunschkombination gestalten: Bestellen Sie Fassung und Leuchtmittel separat
- Inkl. Anschlusskabel für GU10 Leuchtmittel
- Schnelle Installation durch Schnellanschlussklemme

LEUCHT-  
MITTEL  
TAUSCHBAR



## PROLINE TOPgu10

ABMESSUNGEN	Ø 80 mm, 84 mm
SCHWENKBAR	30°
SOCKEL	GU10



30° schwenkbar

GEHÄUSE	BRUTTO- VERKAUFS- PREIS	HERSTELLER ARTIKEL-NR.	E-NUMMER
Aluminium, weiß	CHF 29,45	4855	92000009
Aluminium, schwarz	CHF 29,45	4884	92000049

## ZUBEHÖR

DREHDIMMER 5 – 100 W PHASENABSCHNITT  
EINSTELLBARE MIN. HELLIGKEIT

HERSTELLER ARTIKEL-NR. 5180  
E-NUMMER 941999949



BRUTTO-VERKAUFSPREIS CHF 49,80

ABDECKKRAHMEN DREHDIMMER

HERSTELLER ARTIKEL-NR. 5214  
E-NUMMER 941919489



BRUTTO-VERKAUFSPREIS CHF 12,80

DALI-PHASENABSCHNITTDIMMER  
MAX. 200 W

HERSTELLER ARTIKEL-NR. 5425  
E-NUMMER 941007259



BRUTTO-VERKAUFSPREIS CHF 102,25



HIER GEHTS ZUM  
PRODUKTVIDEO

QR-Code scannen oder eintippen:  
<https://www.youtube.com/watch?v=jfWQ93fRUvE>

## LEUCHTMITTELEMPFEHLUNG GU10/MR16 FÜR TOPgu10, COMFORTgu10 UND MINIgu10



DIMMBAR	LEISTUNGS- AUFNAHME	FARBTEMPERATUR	NETTO- LICHTSTROM	LEBENSDAUER	BRUTTO- VERKAUFSPREIS	HERSTELLER ARTIKEL-NR.	E-NUMMER
Phasenabschnitt	6 W	3.000 K / warmweiß	410 lm	15.000 h	CHF 10,60	3359-1	941801489
nicht dimmbar	5 W	3.000 K / warmweiß	410 lm	15.000 h	CHF 8,05	3358-1	941801479





## PROLINE COMFORTgu10

HERSTELLER ARTIKEL-NR.	4887
E-NUMMER	920500229
ABMESSUNGEN	Ø 85 × 44 mm
GEHÄUSE	Aluminium, weiß
EINBAUÖFFNUNG	Ø 75 mm
EINBAUTIEFE	111 mm nur Leuchtmittel 134 mm mit Schnellanschl.
SOCKEL	GU10
BRUTTO-VERKAUFSPREIS	CHF 26,85



Schnellanschlussklemme



Fassung inkl. schnell montierbarem Anschlusskasten



## PROLINE MINIgu10

ABMESSUNGEN	Ø 83 mm, 24 mm
EINBAUÖFFNUNG	Ø 68 mm
EINBAUTIEFE	86 mm nur Leuchtmittel 122 mm mit Schnellanschl.
SCHWENKBAR	30°
SOCKEL	GU10



HIER GEHTS ZUM PRODUKTVIDEO 

QR-Code scannen oder eintippen:  
<https://www.youtube.com/watch?v=1Qc2TFJuN04>



Schnellanschlussklemme



Mit Bajonettverschluss

GEHÄUSE	BRUTTO-VERKAUFSPREIS	HERSTELLER ARTIKEL-NR.	E-NUMMER
Aluminium, weiß	CHF 14,05	4852	920500199
Aluminium, schwarz	CHF 14,05	4853	920500209
Edelstahl gebürstet	CHF 14,05	4854	920500219

## ZUBEHÖR FÜR COMFORTgu10 UND MINIgu10

Alternatives Anschlusskabel G 5,3



HERSTELLER ARTIKEL-NR.	4888
E-NUMMER	941904669
SOCKEL	G 5,3
KABELLÄNGE	125 mm
BRUTTO-VERKAUFSPREIS	CHF 3,20



Fassung inkl. schnell montierbarem Anschlusskasten



A modern office interior featuring a white perforated ceiling with recessed circular lights. Large windows on the left offer a view of the outdoors. A white reception desk is visible in the foreground. A red horizontal band is overlaid across the middle of the image, containing the text 'ANBAULEUCHTEN'.

# ANBAULEUCHTEN







- Für vielfältige Einsatzzwecke individuell einstellbar dank COLORselect-Technologie und dimmbarem DALI 2 Netzteil
- Als Decken-, Wand-, Aufbau- oder Pendelleuchte in 3 Größen erhältlich
- Natürliches Farbempfinden dank des extra hohen CRI-Wertes > 92
- Modernes, pulverbeschichtetes Aluminiumgehäuse (weiß- ähnlich RAL9003) mit abgesetztem Leuchtengehäuse 55 mm hoch
- Einfache und schnelle Montage über EASYbase Plattform
- Angenehmes Raumgefühl durch indirekten Lichtanteil (zuschaltbar)
- Nachhaltiges Produktdesign durch tauschbare Komponenten



## HIGHLINE DISC



<b>GEHÄUSE</b>	Aluminium, weiß ähnlich RAL 9003
<b>ABDECKUNG</b>	opal
<b>FARBTEMPERATUR</b>	3.000 K / warmweiß 4.000 K / neutralweiß 5.500 K / tageslichtweiß
<b>FARBWIEDERGABEINDEX</b>	Ra > 92
<b>EINGANGSSPANNUNG</b>	176 – 240 V AC/DC
<b>EFFIZIENZ</b>	105 lm/W
<b>TEMPERATURBEREICH</b>	-20 °C bis +45 °C
<b>NUTZLEBENSDAUER</b>	50.000 h



DALI 2/  
PUSH

## ZUBEHÖR

DECKENABHÄNGUNG PASSEND FÜR ALLE VARIANTEN INKL. TRANSPARENTEM KABEL

**HERSTELLER ARTIKEL-NR. 4924\***

**E-NUMMER 941902889**

**ABMESSUNGEN** Ø 155, 38 mm

**SEIL-/KABELLÄNGE** 1.700 mm

**BRUTTO-VERKAUFSPREIS** CHF 79,25



\* Nur solange der Vorrat reicht



**HIER GEHTS ZUM PRODUKTVIDEO**

QR-Code scannen oder eintippen:  
[dotlux.de/produkte/disc/](https://dotlux.de/produkte/disc/)



**45 W**  
4.725 lm

**ABMESSUNGEN**  
Ø 443, 91 mm

**GEWICHT**  
4,6 kg

**BRUTTO-  
VERKAUFSPREIS**  
CHF 625,90

**HERSTELLER  
ARTIKEL-NR.**  
4921-0FW110\*

**E-NUMMER**  
941002409

**65 W**  
6.825 lm

**ABMESSUNGEN**  
Ø 583, 91 mm

**GEWICHT**  
6 kg

**BRUTTO-  
VERKAUFSPREIS**  
CHF 779,50

**HERSTELLER  
ARTIKEL-NR.**  
4922-0FW110\*

**E-NUMMER**  
941002419

**90 W**  
9.450 lm

**ABMESSUNGEN**  
Ø 872, 91 mm

**GEWICHT**  
11 kg

**BRUTTO-  
VERKAUFSPREIS**  
CHF 1.395,20

**HERSTELLER  
ARTIKEL-NR.**  
4923-199110\*

**E-NUMMER**  
941002429

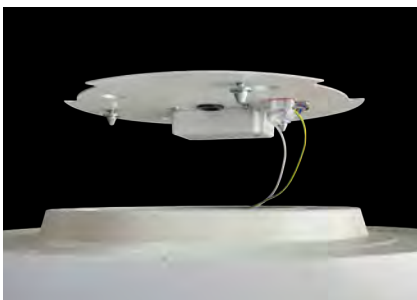
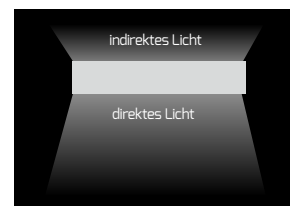

Einfache und schnelle Montage  
über EASYbase Plattform mit  
Bajonettverschluss

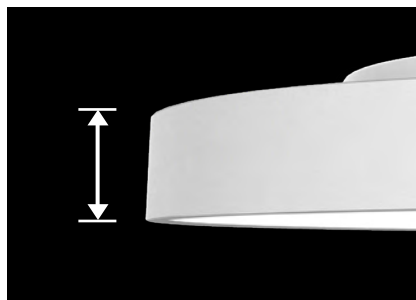

Höhe des Leuchtenrings nur 56 mm



Indirekter Lichtanteil ausschaltbar bei  
gleichbleibendem Lichtstrom

\* Nur solange der Vorrat reicht

- Flexibel je nach Belieben einsetzbar: Als Decken-, Wand-, Aufbau-, oder Pendelleuchte in 3 Größen erhältlich (400, 600, 800 mm)
- Blendfreies Arbeiten durch Mikroprisma-Diffusor UGR<19 (Bildschirmarbeitsplatztauglich)
- Modernes pulverbeschichtetes Aluminiumgehäuse (schwarz - ähnlich RAL9005) mit abgesetztem Leuchtengehäuse 55mm hoch
- Einfache und schnelle Montage über EASYbase Plattform
- Für vielfältige Einsatzzwecke individuell einstellbar dank COLORselect-Technologie
- Anpassbare Leistung durch POWERselect
- Angenehmes Raumgefühl durch indirekten Lichtanteil

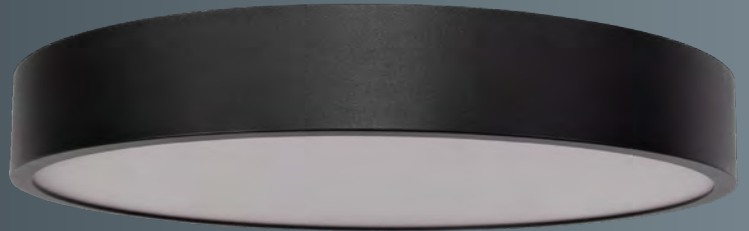

## PROLINE DISC<sub>ugr</sub>

<b>GEHÄUSE</b>	Aluminium, schwarz ähnlich RAL 9005
<b>FARBTEMPERATUR</b>	3.000 K / warmweiß 3.500 K / warmweiß 4.000 K / neutralweiß
<b>FARBWIEDERGABEINDEX</b>	Ra > 82
<b>EINGANGSSPANNUNG</b>	220 - 240 V AC
<b>TEMPERATURBEREICH</b>	-20 °C bis +40 °C
<b>NUTZLEBENSDAUER</b>	50.000 h



## ZUBEHÖR

ABHÄNGESET FÜR 5200-OFW090

**HERSTELLER ARTIKEL-NR.** 5203

**E-NUMMER** 941919029

**BRUTTO-VERKAUFSPREIS** CHF 72,85

ABHÄNGESET FÜR 5201-OFW090  
UND 5202-OFW090

**HERSTELLER ARTIKEL-NR.** 5204

**E-NUMMER** 941919039

**BRUTTO-VERKAUFSPREIS** CHF 79,25

NOTSTROM AKKU-KIT

**HERSTELLER ARTIKEL-NR.** 5556

**E-NUMMER** 941004289

**BRUTTO-VERKAUFSPREIS** CHF 152,30

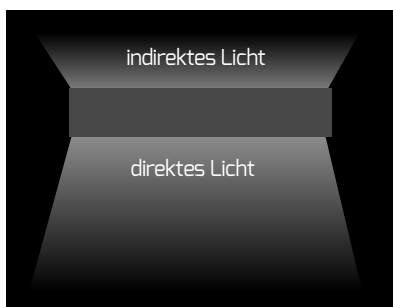

Einfache und schnelle Montage über EASYbase Plattform mit Bajonettverschluss





- POWERselect: 87%/92%/95%/100%

	ABMESSUNGEN	GEWICHT	NETTO-LICHT-STROM	EFFIZIENZ	BRUTTO-VERKAUFSPREIS	HERSTELLER ARTIKEL-NR.	E-NUMMER
<b>40 W</b>	Ø 400 mm, 86 mm	3,2 kg	max. 4.300 lm	105 lm/W	CHF 536,30	<b>5200-0FW090</b>	<b>941371899</b>



- POWERselect: 70%/80%/100%

	ABMESSUNGEN	GEWICHT	NETTO-LICHT-STROM	EFFIZIENZ	BRUTTO-VERKAUFSPREIS	HERSTELLER ARTIKEL-NR.	E-NUMMER
<b>60 W</b>	Ø 600 mm, 86 mm	6,9 kg	max. 6.660 lm	111 lm/W	CHF 689,90	<b>5201-0FW090</b>	<b>941371909</b>



- POWERselect: 60%/70%/90%/100%

	ABMESSUNGEN	GEWICHT	NETTO-LICHT-STROM	EFFIZIENZ	BRUTTO-VERKAUFSPREIS	HERSTELLER ARTIKEL-NR.	E-NUMMER
<b>75 W</b>	Ø 800 mm, 86 mm	11 kg	max. 8.000 lm	106 lm/W	CHF 1.099,50	<b>5202-0FW090</b>	<b>941371919</b>





- Flache, multifunktionale Leuchte für Decken-, Wand- und Pendelmontage mit indirektem Lichtanteil
- Schnelle und sichere Montage mit TWISTLOCK Drehverschluss
- Schaltbare, indirekte Beleuchtung ermöglicht auch die direkte Aufbaumontage an Wand oder Decke
- Eine Artikelnummer - drei Lichtfarben durch COLORselect einstellbar
- Phasenabschnittsdimmbar mit dem Dimmer HERSTELLER ARTIKEL-NR. 5180 und auch kompatibel zu DALI-Systemen mit unserem Dimmer HERSTELLER ARTIKEL-NR. 5425
- Hochwertiger Aufbau durch vergilbungsfreie PMMA Lichtleitertechnik sorgt für farbstabile Lichtleistung
- Hocheffizientes, BEG förderfähiges Leuchtendesign

Sehr flaches Design mit **24 mm**



## PROLINE GALAXO



GEHÄUSE	Polycarbonat, weiß
ABDECKUNG	gefrostet
FARBTEMPERATUR	3.000 K / warmweiß 4.000 K / neutralweiß 5.700 K / tageslichtweiß
FARBWIEDERGABEINDEX	Ra > 82
EFFIZIENZ	120 - 130 lm / W
EINGANGSSPANNUNG	186 - 240 V AC/DC
TEMPERATURBEREICH	-20 °C bis +40 °C
NUTZLEBENSDAUER	50.000 h

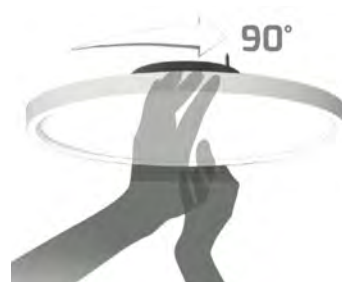

TWISTLOCK Drehverschluss



## ZUBEHÖR

DREHDIMMER 5 - 100 W PHASENABSCHNITT  
EINSTELLBARE MIN. HELLGKEIT

HERSTELLER ARTIKEL-NR.	5180
E-NUMMER	941999949
BRUTTO-VERKAUFSPREIS	CHF 49,80



ABDECKRAHMEN DREHDIMMER	
HERSTELLER ARTIKEL-NR.	5214
E-NUMMER	941919489
BRUTTO-VERKAUFSPREIS	CHF 12,80



DALI-PHASENABSCHNITTDIMMER MAX. 200 W	
HERSTELLER ARTIKEL-NR.	5425
E-NUMMER	941007259
BRUTTO-VERKAUFSPREIS	CHF 102,25



MONTAGEPLATTE FÜR GALAXO Ø 300 mm

HERSTELLER ARTIKEL-NR.	5444
E-NUMMER	941006779
BRUTTO-VERKAUFSPREIS	CHF 12,15



MONTAGEPLATTE FÜR GALAXO Ø 400 mm

HERSTELLER ARTIKEL-NR.	5445
E-NUMMER	941006839
BRUTTO-VERKAUFSPREIS	CHF 14,05



PENDELSET 1,5 m für Ø 600 mm

HERSTELLER ARTIKEL-NR.	5450
E-NUMMER	941006619
BRUTTO-VERKAUFSPREIS	CHF 39,55

PENDELSET 1,5 m für Ø 300 und 400 mm

HERSTELLER ARTIKEL-NR.	5446
E-NUMMER	941006879
BRUTTO-VERKAUFSPREIS	CHF 39,55

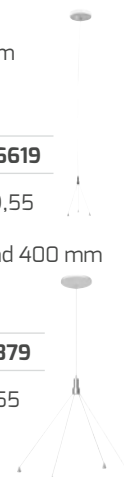

## EINE LEUCHE - VIELE FEATURES

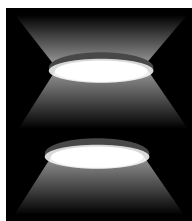

### UP AND DOWNLIGHT

Schaltbare, indirekte Beleuchtung ermöglicht auch die direkte Aufbaumontage an Wand oder Decke



### 3 MONTAGEARTEN



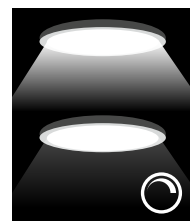





Direkte Anbaumontage, Anbaumontage mit Backlight und stufenlos einstellbare Seilabhängung







### DIMMEN

Flexible Dimmmöglichkeiten sorgen für eine angenehme Atmosphäre

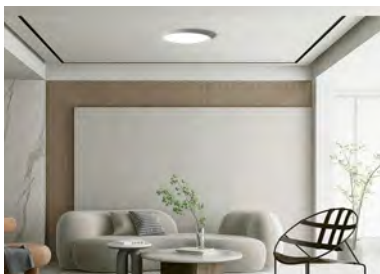
## BESTELLMATRIX DER MONTAGEARTEN

DIREKTE ANBAUMONTAGE	ANBAUMONTAGE MIT BACKLIGHT	MONTAGE ALS PENDELLEUCHE
<b>GALAXO Ø 300 mm</b> HERSTELLER ARTIKEL-NR. 5440-099120 	+ MONTAGEPLATTE Ø 300 mm HERSTELLER ARTIKEL-NR. 5444 	+ PENDELSET Ø 300 / 400 mm HERSTELLER ARTIKEL-NR. 5446 
<b>GALAXO Ø 400 mm</b> HERSTELLER ARTIKEL-NR. 5441-099120 	+ MONTAGEPLATTE Ø 400 mm HERSTELLER ARTIKEL-NR. 5445 	+ PENDELSET Ø 300 / 400 mm HERSTELLER ARTIKEL-NR. 5446 
<b>GALAXO Ø 600 mm</b> HERSTELLER ARTIKEL-NR. 5442-099120 	+ MONTAGEPLATTE INKL. 4 ABSTANDSHALTERN IM LIEFERUMFANG ENTHALTEN VON HERSTELLER ARTIKEL-NR. 5442-099120	+ PENDELSET Ø 600 mm HERSTELLER ARTIKEL-NR. 5450 



	ABMESSUNGEN	LEISTUNGS-AUFNAHME	NETTO-LICHTSTROM	BRUTTO-VERKAUFSPREIS	HERSTELLER ARTIKEL-NR.	E-NUMMER
 <b>300 mm</b>	Ø 293 x 24 mm	20 W	max. 2.480 lm	CHF 127,85	5440-099120	941005069
 <b>400 mm</b>	Ø 397 x 24 mm	30 W	max. 3.900 lm	CHF 203,50	5441-099120	941005129
 <b>600 mm</b>	Ø 600 x 24 mm	38 W	max. 4.830 lm	CHF 344,30	5442-099120	941005009

- Eine Artikelnummer - drei Lichtfarben durch COLORselect einstellbar
- Schlagfestes Polycarbonatgehäuse IK10
- Modernes, schlichtes Design mit indirektem Lichtanteil
- Grundplatte EASYbase mit montagefreundlichem Bajonettverschluss
- Modulare, wartungsfreundliche Bauweise, LED-Modul und Netzteil werkzeuglos tauschbar
- Spritzwassergeschütztes Design für Außen-, Feuchtraum- und Innenbereiche
- Twistlock (Drehverschluss) für eine einfache und schnelle Montage



## PROLINE SURFACE



## ZUBEHÖR

GEHÄUSE	Polycarbonat, weiß
ABDECKUNG	Polycarbonat, gefrostet
FARBTEMPERATUR	3.000 K / warmweiß 4.000 K / neutralweiß 5.700 K / tageslichtweiß
FARBWIEDERGABEINDEX	Ra > 82
EINGANGSSPANNUNG	176 - 240 V AC/DC 220 - 240 V AC (SURFACEsensor-exit)
TEMPERATURBEREICH	-20 °C bis +45 °C 0 °C bis +45 °C (SURFACEexit/-sensor-exit)
NUTZLEBENSDAUER	50.000 h

INFRAROT-FERNBEDIENUNG FÜR SURFACEsensor

ARTIKEL-NR	5713
E-NUMMER	535000000
ABMESSUNGEN	120 × 45 × 18 mm
BRUTTO-VERKAUFSPREIS	CHF 38,40



**HIER GEHTS ZUM PRODUKTVIDEO**  
QR-Code scannen oder eintippen:  
[dotlux.de/produkte/surface/](https://dotlux.de/produkte/surface/)



**HIER GEHTS ZUM PRODUKTVIDEO**  
QR-Code scannen oder eintippen:  
[dotlux.de/produkte/surfacefernbedienung/](https://dotlux.de/produkte/surfacefernbedienung/)





## SURFACE

LEISTUNGS-AUFNAHME	ABMESSUNGEN	NETTO-LICHTSTROM	EFFIZIENZ	BRUTTO-VERKAUFS-PREIS	HERSTELLER ARTIKEL-NR.	E-NUMMER
11 W	Ø 250, 62 mm	max. 1.460 lm	max. 133lm/W	CHF 127,85	4369-299120	941008069
22 W	Ø 300, 62 mm	max. 2.800 lm	max. 127 lm/W	CHF 147,20	4370-299120	941008119
13 / 16 / 22 / 26 W	Ø 400, 62 mm	1.690 – 3.380 lm	max. 127 lm/W	CHF 254,70	4371-299120	941008259



## SURFACEsensor

- Leistung in 9 Stufen einstellbar (5 bis 25 Watt) über Fernbedienung (nicht im Lieferumfang enthalten)
- Die Leuchte kann über die Fernbedienung programmiert werden, jede Änderung wird optisch quittiert
- Zwei verschiedene Funktionen des Hochfrequenz-Sensors möglich:  
On/Off-Funktion auf 100 % Leuchtkraft über Sensor; anschließend 0 % Leuchtkraft  
On/Off-Funktion auf 100 % Leuchtkraft über Sensor mit einstellbarer Nachleuchtdauer/-kraft
- Darüberhinaus sind folgende Werte stufenweise einstellbar:  
Reichweitenbereich (bis zu 10 m), Tageslichtsensor, Leuchtdauer, Standby Helligkeit, Grundhelligkeit, Sensor An/Aus



Fernbedienung zum Einstellen der Sensorfunktionen bitte separat bestellen (5713)

LEISTUNGS-AUFNAHME	ABMESSUNGEN	NETTO-LICHTSTROM	EFFIZIENZ	BRUTTO-VERKAUFS-PREIS	HERSTELLER ARTIKEL-NR.	E-NUMMER
21 W	Ø 300, 62 mm	max. 2.630 lm	max. 125 lm/W	CHF 254,70	4485-299120	941008159

## SURFACEdali

LEISTUNGS-AUFNAHME	ABMESSUNGEN	NETTO-LICHTSTROM	EFFIZIENZ	BRUTTO-VERKAUFS-PREIS	HERSTELLER ARTIKEL-NR.	E-NUMMER
22 W	Ø 300, 62 mm	max. 2.670 lm	max. 121 lm/W	CHF 229,10	4930-199120	941008059
25 W	Ø 400, 62 mm	max. 3.275 lm	max. 131 lm/W	CHF 280,30	4931-199120	941390359

## SURFACEsensor-exit

- Leistung in 9 Stufen einstellbar (5 bis 25 Watt) über Fernbedienung (nicht im Lieferumfang enthalten)
- Die Leuchte kann über die Fernbedienung programmiert werden, jede Änderung wird optisch quittiert
- Zwei verschiedene Funktionen des Hochfrequenz-Sensors möglich:  
On/Off-Funktion auf 100 % Leuchtkraft über Sensor; anschließend 0 % Leuchtkraft  
On/Off-Funktion auf 100 % Leuchtkraft über Sensor mit einstellbarer Nachleuchtdauer/-kraft



Fernbedienung zum Einstellen der Sensorfunktionen bitte separat bestellen (5713)

LEISTUNGS-AUFNAHME	ABMESSUNGEN	NETTO-LICHTSTROM	EFFIZIENZ	LEUCHTDAUER	BRUTTO-VERKAUFS-PREIS	HERSTELLER ARTIKEL-NR.	E-NUMMER
22 W	Ø 300, 62 mm	max. 2.700 lm	max. 124 lm/W	3 h bei 200 lm	CHF 305,90	4932-199120	941007389

## SURFACEexit

LEISTUNGS-AUFNAHME	ABMESSUNGEN	NETTO-LICHTSTROM	EFFIZIENZ	LEUCHTDAUER	BRUTTO-VERKAUFS-PREIS	HERSTELLER ARTIKEL-NR.	E-NUMMER
25 W	Ø 300, 62 mm	max. 2.500 lm	max. 100 lm/W	3 h bei 200 lm	CHF 254,70	4933-0FW120	941002489

- Acrylglasring mit Microdruck setzt attraktive Lichteffekte
- Abnehmbare Frontabdeckung ermöglicht eine einfache Montage an Decke und Wand
- Flexibel je nach Belieben als Decken- oder Wandleuchte einsetzbar
- COLORselect ermöglicht vielseitigen Einsatz in Hotels, Restaurants, usw.



**PROLINE MOONBASE®**



<b>HERSTELLER ARTIKEL-NR.</b>	<b>5392-099360</b>
<b>E-NUMMER</b>	<b>941005179</b>
<b>ABMESSUNGEN</b>	Ø 370, 46 mm
<b>GEWICHT</b>	1,15 kg
<b>ABDECKUNG</b>	Silber, inklusive
<b>GEHÄUSE</b>	Aluminium + PMMA
<b>FARBTEMPERATUR</b>	3.000 K / warmweiß 3.500 K / warmweiß 4.000 K / neutralweiß
<b>FARBWIEDERGABEINDEX</b>	Ra > 82
<b>EINGANGSSPANNUNG</b>	220 - 240 V AC
<b>NETTO-LICHTSTROM</b>	2.160 lm
<b>LEISTUNGS-AUFNAHME</b>	18 W
<b>EFFIZIENZ</b>	120 lm / W
<b>TEMPERATURBEREICH</b>	-20 °C bis +45 °C
<b>NUTZLEBENSDAUER</b>	50.000 h
<b>BRUTTO-VERKAUFSPREIS</b>	CHF 165,10





Büro /  
Anmeldung



- Gefrostete Abdeckung sorgt für schattenfreie Lichtverteilung
- Sehr stabile PMMA-Kunststoffabdeckung IK07
- Konstante Lichtleistung durch großflächige Aluminiumkernplatte
- Integrierte Leuchtenanschlussklemmen für Durchverdrahtung geeignet
- Hohe Effizienz von bis zu 139 lm/W

**NEU**  
Bis zu  
**139** lm/W



## PROLINE LUNA



<b>GEHÄUSE</b>	Stahl, weiß
<b>ABDECKUNG</b>	2,2 mm PMMA, gefrostet
<b>FARBTEMPERATUR</b>	3.000 K / warmweiß 4.000 K / neutralweiß 5.700 K / tageslichtweiß
<b>FARBWIEDERGABEINDEX</b>	Ra > 82
<b>TEMPERATURBEREICH</b>	-20 °C bis +40 °C 0 °C bis +40 °C (LUNAexit)
<b>NUTZLEBENSDAUER</b>	50.000 h



## SENSORFUNKTIONEN

- Geräuschlose Sensorfunktion
- Drei verschiedene Sensorfunktionen möglich
  1. On/Off-Funktion auf 100 % Leuchtkraft über Sensor, anschließend 0 % Leuchtkraft
  2. On/Off-Funktion auf 100 % Leuchtkraft über Sensor mit einstellbarer Nachleuchtdauer
  3. Dauerhafte Grundhelligkeit (20 %) mit zusätzlicher On/Off-Funktion auf 100 % Leuchtkraft über Sensor mit einstellbarer Nachleuchtdauer
- Darüber hinaus sind folgende Werte stufenweise über DIP-Schalter einstellbar:
  - Reichweitenbereich (bis zu 10 m)
  - Tageslichtsensor
  - Leuchtdauer
  - Nachleuchtdauer (keine bis dauerhaft)

## BEIDE GRÖSSEN IM VERGLEICH



Erfassungsbereich des Sensors:  
Halbkugelförmig in Leuchtrichtung

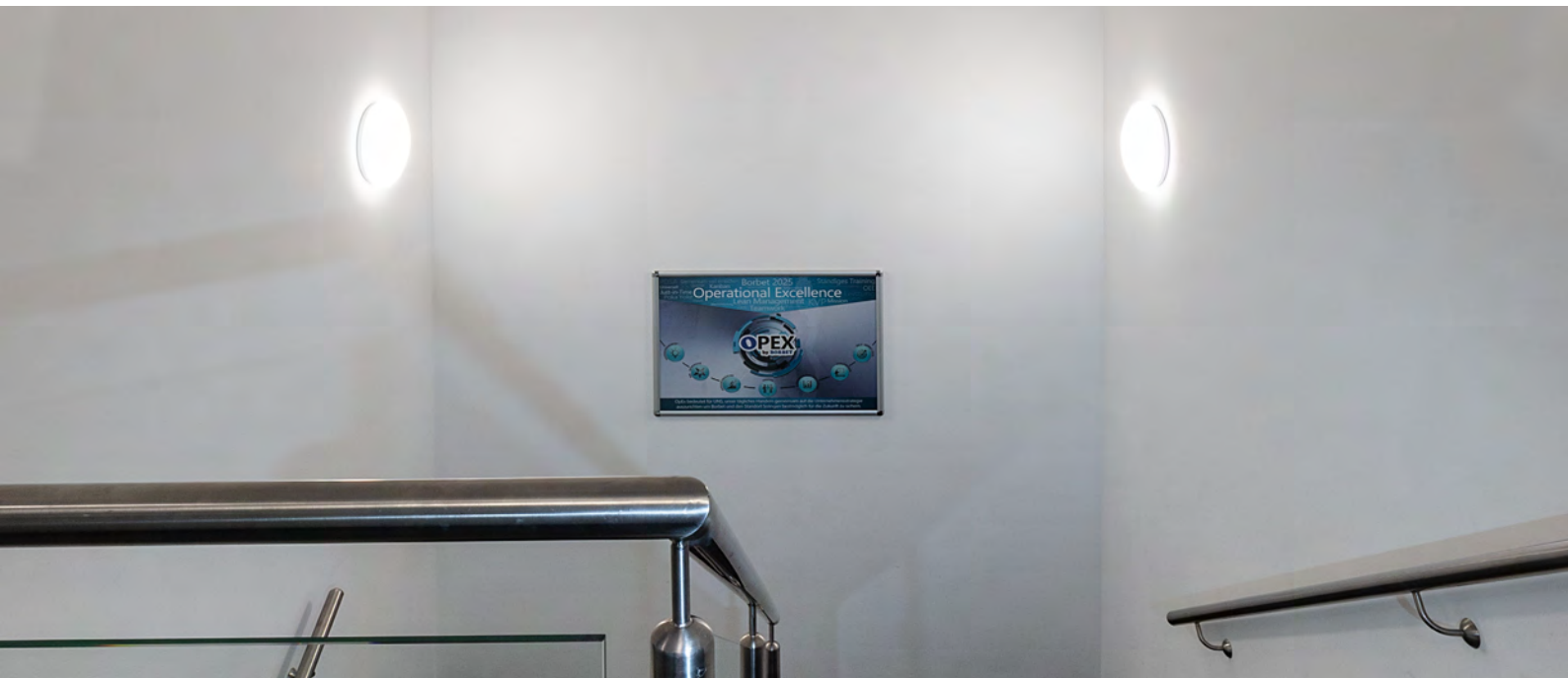

## LUNA



**EINGANGSSPANNUNG** 186 – 240 V AC/DC

LEISTUNGS-AUFNAHME	ABMESSUNGEN	GEWICHT	NETTO-LICHT-STROM	EFFIZIENZ	BRUTTO-VERKAUFS-PREIS	HERSTELLER ARTIKEL-NR.	E-NUMMER
18 W	Ø 330 mm, 95 mm	0,60 kg	max. 2.340 lm	max. 130 lm/W	CHF 95,85	<b>2347-399120</b>	<b>941005029</b>
33 W	Ø 490 mm, 130 mm	1,30 kg	max. 4.580 lm	max. 139 lm/W	CHF 198,40	<b>4617-299120</b>	<b>941005139</b>

## LUNAexit



**NENNBETRIEBSDAUER** 3 h bei 3 W

**EINGANGSSPANNUNG** 220 – 240 V AC

LEISTUNGS-AUFNAHME	ABMESSUNGEN	GEWICHT	NETTO-LICHT-STROM	EFFIZIENZ	BRUTTO-VERKAUFS-PREIS	HERSTELLER ARTIKEL-NR.	E-NUMMER
18 W	Ø 330 mm, 95 mm	0,70 kg	max. 2.200 lm	max. 122 lm/W	CHF 172,80	<b>3620-399120</b>	<b>941004949</b>
33 W	Ø 490 mm, 130 mm	1,40 kg	max. 4.580 lm	max. 139 lm/W	CHF 262,40	<b>4618-299120</b>	<b>941005099</b>

## LUNAsensor



**SENSOR** Radar (Korridorfunktion)

**EINGANGSSPANNUNG** 220 – 240 V AC

- Optimierter, innenliegender Sensor mit Korridorfunktion und Tageslichterkennung

LEISTUNGS-AUFNAHME	ABMESSUNGEN	GEWICHT	NETTO-LICHTSTROM	EFFIZIENZ	BRUTTO-VERKAUFS-PREIS	HERSTELLER ARTIKEL-NR.	E-NUMMER
18 W	Ø 330 mm, 95 mm	0,60 kg	max. 2.340 lm	max. 130 lm/W	CHF 147,20	<b>2834-4FW180</b>	<b>941005019</b>

- Integrierter Sensor mit On/Off-Funktion und Tageslichterkennung

LEISTUNGS-AUFNAHME	ABMESSUNGEN	GEWICHT	NETTO-LICHTSTROM	EFFIZIENZ	BRUTTO-VERKAUFS-PREIS	HERSTELLER ARTIKEL-NR.	E-NUMMER
33 W	Ø 490 mm, 130 mm	1,30 kg	max. 4.580 lm	max. 139 lm/W	CHF 262,40	<b>5330-299120</b>	<b>941004859</b>

- Gefrostete Abdeckung sorgt für schattenfreie Lichtverteilung
- Sehr stabile PMMA-Kunststoffabdeckung IK07
- Konstante Lichtleistung durch großflächige Aluminiumkernplatte
- Integrierter Leuchtenanschluss mit Schnellanschlussklemme
- Mit Leuchtcorona (indirekte Beleuchtung)



## PROLINE LUNAsilver



GEHÄUSE	Stahl, weiß + Aluminiumring
ABDECKUNG	PMMA, gefrostet
FARBTEMPERATUR	3.000 K / warmweiß 4.000 K / neutralweiß 5.700 K / tageslichtweiß
FARBWIEDERGABEINDEX	Ra > 82
TEMPERATURBEREICH	-20 °C bis +40 °C 0 °C bis +40 °C (LUNAsilver-exit)
NUTZLEBENSDAUER	50.000 h



**HIER GEHTS ZUM  
PRODUKTVIDEO**



QR-Code scannen oder eintippen:  
[dotlux.de/produkte/lunasilver-sensor/](http://dotlux.de/produkte/lunasilver-sensor/)

## SENSORFUNKTIONEN

- Sensor mit Korridorfunktion:  
(Bei ON/OFF Sensor nur Sensorfunktion Punkt 1 verfügbar)
  1. On/Off-Funktion auf 100 % Leuchtkraft über Sensor, anschließend 0 % Leuchtkraft
  2. On/Off-Funktion auf 100 % Leuchtkraft über Sensor mit einstellbarer Nachleuchtdauer
  3. Dauerhafte Grundhelligkeit (20 %) mit zusätzlicher On/Off-Funktion auf 100% Leuchtkraft über Sensor mit einstellbarer Nachleuchtdauer
- Darüberhinaus sind folgende Werte stufenweise über DIP-Schalter einstellbar:
  - Reichweitenbereich (bis zu 10 m)
  - Tageslichtsensor
  - Leuchtdauer
  - Nachleuchtdauer (keine bis dauerhaft)

Erfassungsbereich  
des Sensors:  
Halbkugelförmig  
in Leuchtrichtung

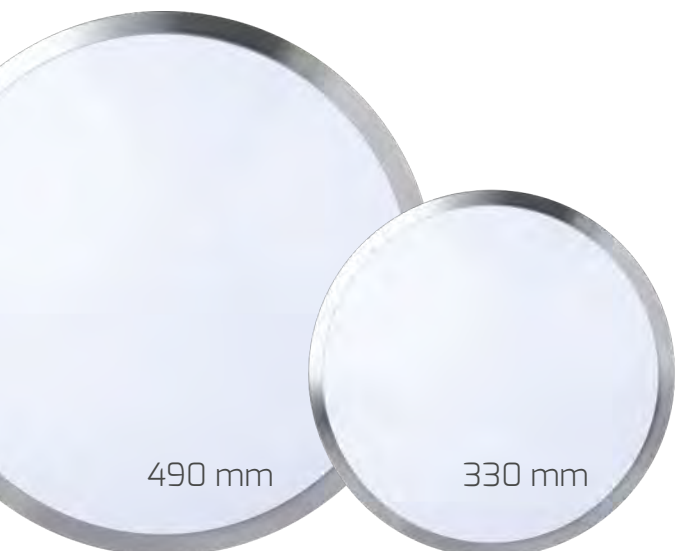





## LUNAsilver



**EINGANGSSPANNUNG** 186 – 240 V AC/DC

LEISTUNGS-AUFNAHME	ABMESSUNGEN	GEWICHT	NETTO-LICHTSTROM	EFFIZIENZ	BRUTTO-VERKAUFS- PREIS	HERSTELLER ARTIKEL-NR.	E-NUMMER
18 W	Ø 330 mm, 100 mm	0,70 kg	max. 2.020 lm	max. 112 lm/W	CHF 108,65	<b>3372-399120</b>	<b>941003969</b>
36 W	Ø 490 mm, 115 mm	1,47 kg	max. 3.500 lm	max. 97 lm/W	CHF 198,40	<b>3670-399160</b>	<b>941009799</b>

## LUNAsilver-exit



**NENNBETRIEBSDAUER** 3 h bei 3 W

**EINGANGSSPANNUNG** 220 – 240 V AC

LEISTUNGS-AUFNAHME	ABMESSUNGEN	GEWICHT	NETTO-LICHTSTROM	EFFIZIENZ	BRUTTO-VERKAUFS- PREIS	HERSTELLER ARTIKEL-NR.	E-NUMMER
33 W	Ø 490 mm, 115 mm	1,5 kg	max. 3.730 lm	max. 113 lm/W	CHF 280,30	<b>3671-499120</b>	<b>941003989</b>

## LUNAsilver-sensor



**SENSOR** Radar (Korridorfunktion)

**EINGANGSSPANNUNG** 220 – 240 V AC

- Optimierter, innenliegender Sensor mit Korridorfunktion und Tageslichterkennung

LEISTUNGS-AUFNAHME	ABMESSUNGEN	GEWICHT	NETTO-LICHTSTROM	EFFIZIENZ	BRUTTO-VERKAUFS- PREIS	HERSTELLER ARTIKEL-NR.	E-NUMMER
18 W	Ø 330 mm, 100 mm	0,66 kg	max. 2.020 lm	max. 112 lm/W	CHF 160,00	<b>3374-4FW160</b>	<b>941004659</b>

- Integrierter Sensor mit On/Off-Funktion und Tageslichterkennung

LEISTUNGS-AUFNAHME	ABMESSUNGEN	GEWICHT	NETTO-LICHTSTROM	EFFIZIENZ	BRUTTO-VERKAUFS- PREIS	HERSTELLER ARTIKEL-NR.	E-NUMMER
36 W	Ø 490 mm, 115 mm	1,5 kg	max. 3.200 lm	max. 89 lm/W	CHF 262,40	<b>4833-0FW160</b>	<b>941002519</b>

- Innovative Leuchtentechnik für viele unterschiedliche Anwendungsszenarien z.B. Altenheime, Parkhäuser, Krankenhäuser, Supermärkte, Hotels uvm.
- Leuchte mit drei unabhängigen Lichtschaltkreisen (20 W - 20 W - 4,9 W)
- Lichtschaltkreise sind flexibel miteinander kombinierbar
- Jeder Kreis kann auf drei unterschiedliche Farbtemperaturen eingestellt werden - viele verschiedene Lichtszenarien möglich
- Sparsamer 4.9W Kreis für Ambient- oder Notlicht
- Erweiterter Funktionsumfang durch optionales Zubehör: z.B. Sensor, Umschaltweiche oder Notstromakkukit
- Nachhaltiges, reparaturfähiges Produktdesign
- Sensor & Notstromakkukit können durch die beiliegenden Schrauben ganz einfach montiert werden

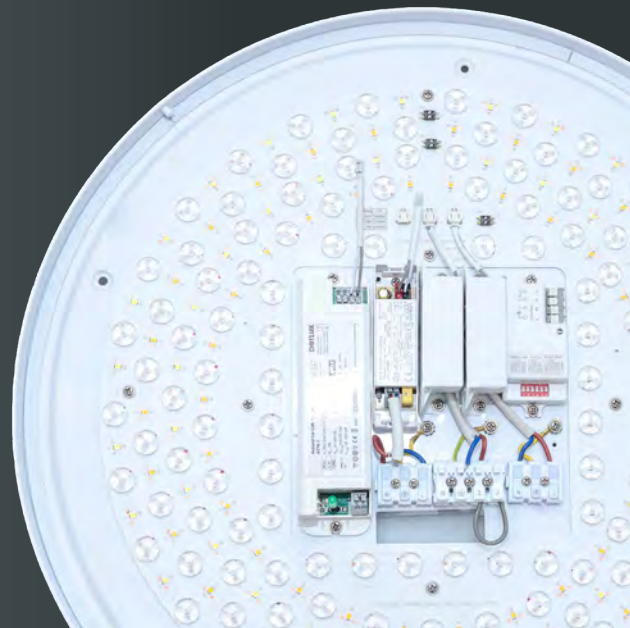

## PROLINE LUNA pioneer



<b>GEHÄUSE</b>	Stahl, weiß
<b>ABDECKUNG</b>	2,2 mm PMMA, gefrostet
<b>FARBTEMPERATUR</b>	3.000 K / warmweiß 4.000 K / neutralweiß 5.700 K / tageslichtweiß (für jeden Lichtkreis separat einstellbar)
<b>FARBWIEDERGABEINDEX</b>	Ra > 82
<b>EINGANGSSPANNUNG</b>	186 – 240 V AC/DC
<b>TEMPERATURBEREICH</b>	-20 °C bis +40 °C
<b>NUTZLEBENSDAUER</b>	50.000 h



## ANWENDUNGSBEISPIELE

- 1. LUMEN-CONTROL**  
5 Lichtleistungen bis zu maximal 44,9 W in Stufenschaltung einstellbar
- 2. COLOR-SELECT**  
Lichtfarbe über Taster einstellbar
- 3. MIX AND MATCH**  
Kombinieren Sie z.B. Variante 1 und 2 oder 1 und 4
- 4. STANDARD + AKKU-KIT**  
Verbinden Sie die Standardfunktion der Leuchte mit der integrierten Notlichtfunktion

Viele weitere Kombinationen und Anwendungen sind möglich.

## ZUBEHÖR

BEWEGUNGSSENSOR (RADAR)

HERSTELLER ARTIKEL-NR. **3728-1**

E-NUMMER **535948000**

BRUTTO-VERKAUFSPREIS CHF 44,65



NOTSTROM-AKKU-KIT MIT SELBSTTEST-FUNKTION, LI-ION AKKU

HERSTELLER ARTIKEL-NR. **4376-1**

E-NUMMER **941919129**

NOTLICHT  
 3 h bei 20 W - Kreis  
 8 h bei 4,9 W - Kreis

BRUTTO-VERKAUFSPREIS CHF 70,25



NOTSTROM-UMSCHALTWEICHE

HERSTELLER ARTIKEL-NR. **4189**

E-NUMMER **941904619**

BRUTTO-VERKAUFSPREIS CHF 89,45



UMSCHALTWEICHE MIT ÜBERWACHUNGSBAUSTEIN GESSLER/SIBELON

HERSTELLER ARTIKEL-NR. **4335**

E-NUMMER **941006139**

BRUTTO-VERKAUFSPREIS CHF 127,85



**HIER GEHTS ZUM PRODUKTVIDEO**

QR-Code scannen oder eintippen:  
[dotlux.de/produkte/lunapioneer/](https://dotlux.de/produkte/lunapioneer/)





## LUNApioneer

**20 W**

+20 W + 4,9 W

**ABMESSUNGEN**

Ø 490 mm, 130 mm

**GEWICHT**

1,53 kg

**NETTO-LICHTSTROM**

max. 4.950 lm

**EFFIZIENZ**

max. 110 lm/W

**BRUTTO-VERKAUFS-  
PREIS**

CHF 318,70

**HERSTELLER  
ARTIKEL-NR.**

**4512-199120**

**E-NUMMER**

**941301949**



## LUNAsilver-pioneer

**20 W**

+20 W + 4,9 W

**ABMESSUNGEN**

Ø 490 mm, 120 mm

**GEWICHT**

1,75 kg

**NETTO-LICHTSTROM**

max. 3.610 lm

**EFFIZIENZ**

max. 80 lm/W

**BRUTTO-VERKAUFS-  
PREIS**

CHF 331,50

**HERSTELLER  
ARTIKEL-NR.**

**4338-399120**

**E-NUMMER**

**941301949**

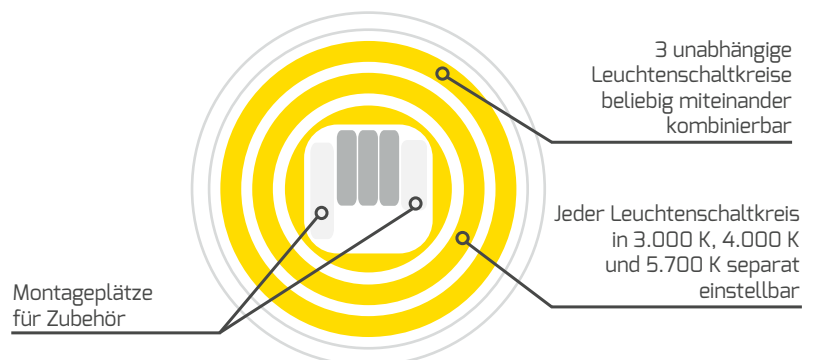



- Gefrostete Abdeckung sorgt für schattenfreie Lichtverteilung
- PMMA-Kunststoffabdeckung
- Gute Kühlung durch Aluminiumkernplatine
- Integrierter Leuchtenanschluss mit Schnellanschlussklemme



## ECOLINE LUNAbasic

GEHÄUSE	Stahl, weiß
ABDECKUNG	PMMA, gefrostet
FARBWIEDERGABEINDEX	Ra > 82
EINGANGSSPANNUNG	220 – 240 V AC
TEMPERATURBEREICH	-20 °C bis +35 °C
NUTZLEBENSDAUER	30.000 h



HIER GEHTS ZUM  
PRODUKTVIDEO 

QR-Code scannen oder eintippen:  
<https://dotlux.de/produkte/lunabasic>



BEIDE GRÖSSEN IM VERGLEICH





**12 W**  
max. 700 lm / 58 lm/W

FARBTEMPERATUR	ABMESSUNGEN	GEWICHT	BRUTTO- VERKAUFS- PREIS	HERSTELLER	
				ARTIKEL-NR.	E-NUMMER
3.000 K / warmweiß	Ø 260, 90 mm	0,34 kg	CHF 44,65	5051-030180	941003759
4.000 K / neutralweiß	Ø 260, 90 mm	0,34 kg	CHF 44,65	5051-040180	941003769



**18 W**  
max. 1.260 lm / 70 lm/W

FARBTEMPERATUR	ABMESSUNGEN	GEWICHT	BRUTTO- VERKAUFS- PREIS	HERSTELLER	
				ARTIKEL-NR.	E-NUMMER
3.000 K / warmweiß	Ø 330, 100 mm	0,45 kg	CHF 54,90	5053-030180	941003789
4.000 K / neutralweiß	Ø 330, 100 mm	0,45 kg	CHF 54,90	5053-040180	941003779

## LUNAbasic-sensor

- Integrierter Sensor mit On/Off-Funktion und Tageslichterkennung  
On/Off-Funktion auf 100 % Leuchtkraft über Sensor, anschließend 0 % Leuchtkraft



**18 W**  
max. 1.260 lm / 70 lm/W

FARBTEMPERATUR	ABMESSUNGEN	GEWICHT	BRUTTO- VERKAUFS- PREIS	HERSTELLER	
				ARTIKEL-NR.	E-NUMMER
4.000 K / neutralweiß	Ø 330, 100 mm	0,5 kg	CHF 79,25	5055-040180	941003799



Erfassungsbereich des Sensors:  
Halbkugelförmig in Leuchtrichtung

- Klassisches Design mit stabiler PMMA-Kunststoffabdeckung
- Montage auf vorhandenen Bohrlöchern möglich (Zwei- oder Dreilochbefestigung von 100 bis 220 mm Lochabstand / Ø) durch Universalbohrung mit Längsschlitz auf der Grundplatte. Zusätzliche 3-Loch-Montage mit Schlüssellochern Ø 260 mm
- Ab Werk mit steckbarer E27-Fassung bestückt, welche dann nahezu werkzeuglos (2 Schrauben) durch ein leistungsstärkeres QUICK-FIX-Modul ersetzt werden kann.
- Bei Verwendung des QUICK-FIX-Leuchtmoduls entsteht eine Leuchte mit werkzeuglos tauschbarem LED-Modul
- Kompatibel mit E27-Leuchtmitteln und Anschlussstecker für QUICK-FIXplus bis 24 W

LEUCHTMITTEL  
AUSTAUSCHBAR



## PROLINE LUNAe27

HERSTELLER ARTIKEL-NR.	4837-0E27
E-NUMMER	920000019
GEHÄUSE	Stahl, weiß
ABDECKUNG	PMMA, gefrostet
ABMESSUNGEN	Ø 330, 95 mm
SOCKEL	E27 nur LED max. 12 W
BRUTTO-VERKAUFSPREIS	CHF 42,10



Reduzierte Wartungskosten durch das gebrauchsmustergeschützte Stecksystem und passend für viele Einsatzorte dank variabler Bestückung mit QUICK-FIX LED-Modulen.

## PROLINE LUNAe27-sensor

- Integrierter Sensor mit On/Off-Funktion und Tageslichterkennung
- folgende Werte sind stufenweise einstellbar:
  - Reichweitenbereich (bis zu 6m)
  - Tageslichtsensor
  - Leuchtdauer

HERSTELLER ARTIKEL-NR.	4839-0E27
E-NUMMER	920000029
GEHÄUSE	Stahl, weiß
ABDECKUNG	PMMA, gefrostet
ABMESSUNGEN	Ø 330, 95 mm
SENSOR	Bewegungssensor
SOCKEL	E27 nur LED max. 12 W
BRUTTO-VERKAUFSPREIS	CHF 72,85



E27-Fassung vorverdrahtet

Stecker für QUICK-FIX

Sensor-Modul bei LUNAe27-sensor

Zwei Kabelauslässe

Vorhandene Befestigungslöcher einfach wiederverwenden

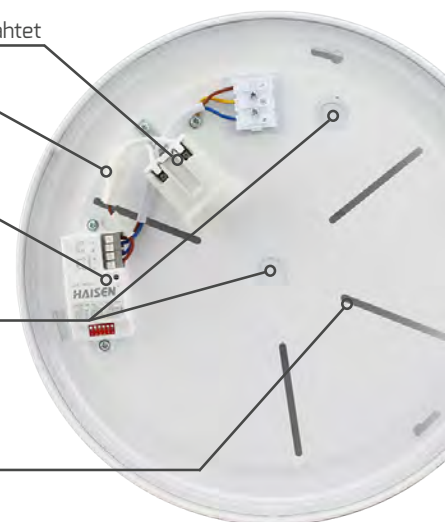



LEUCHTMITTEL  
AUSTAUSCHBAR

- Flaches, modernes Design mit stabiler PMMA-Kunststoffabdeckung
- Montage auf vorhandenen Bohrlöchern möglich (Zwei- oder Dreilochbefestigung von 100 bis 220 mm Lochabstand / Ø) durch Universallochung mit Längsschlitz auf der Grundplatte. Zusätzliche 3-Loch-Montage mit Schlüssellochern Ø 260 mm
- Ab Werk mit steckbarer E27-Fassung bestückt, welche dann nahezu werkzeuglos (2 Schrauben) durch ein leistungsstärkeres QUICK-FIX-Modul ersetzt werden kann
- Bei Verwendung des QUICK-FIX-Leuchtmoduls entsteht eine Leuchte mit werkzeuglos tauschbarem LED-Modul
- Kompatibel mit E27-Leuchtmitteln und Anschlussstecker für QUICK-FIXplus bis 24 W







## PROLINE SURFACEe27

HERSTELLER ARTIKEL-NR.	4979-0E27
E-NUMMER	920000039
GEHÄUSE	Stahl, weiß
ABDECKUNG	PMMA, gefrostet
ABMESSUNGEN	Ø 350, 80 mm
SOCKEL	E27 nur LED max. 12 W
BRUTTO-VERKAUFSPREIS	CHF 42,10



Reduzierte Wartungskosten durch das gebrauchsmustergeschützte Stecksystem und passend für viele Einsatzorte dank variabler Bestückung mit QUICK-FIX LED-Modulen.

## LEUCHTMITTELEMPFEHLUNGEN FÜR LUNAe27/-sensor UND SURFACEe27

	 E27	 QUICK-FIXplus	 QUICK-FIX	 QUICK-FIX
HERSTELLER ARTIKEL-NR.	4875-027360	3376-030170	3378-030170	3380-030170
E-NUMMER	941801249	941800129	941800149	941800169
FARBTEMPERATUR	2.700 K / warmweiß	3.000 K / warmweiß*	3.000 K / warmweiß*	3.000 K / warmweiß*
NETTO-LICHTSTROM	806 lm	1.200 lm	1.900 lm	2.800 lm
LEISTUNGS-AUFNAHME	6,5 W	10 W	16 W	24 W
BRUTTO-VERKAUFSPREIS	CHF 5,35	CHF 28,15	CHF 40,85	CHF 66,45

Nicht für LUNAe27-sensor!

- Eine Artikelnummer - drei Lichtfarben durch COLORselect einstellbar
- Einstellbare Leistung: 15 W, 20 W oder 25 W wählbar
- Ideal für Büroarbeitsplätze, da UGR-Wert < 19
- Grundplatte EASYbase mit montagefreundlichem Bajonettverschluss
- Werkzeuglose Schnellanschlussklemme (durchverdrahtbar mit integrierter Zugentlastung)
- Spritzwassergeschütztes Gehäusedesign (IP54 frontseitig)



## PROLINE CIRCLEugr-top



ABMESSUNGEN	Ø 210, 128 mm
FARBTEMPERATUR	3.000 K / warmweiß 4.000 K / neutralweiß 5.700 K / tageslichtweiß
FARBWIEDERGABEINDEX	Ra > 82
EINGANGSSPANNUNG	176 – 240 V AC/DC
NETTO-LICHTSTROM	max. 2.890 lm
LEISTUNGS-AUFNAHME	15 W / 20 W / 25 W
EFFIZIENZ	max. 116 lm/W
TEMPERATURBEREICH	-20 °C bis +45 °C
NUTZLEBENSDAUER	50.000 h



HIER GEHTS ZUM  
PRODUKTVIDEO

QR-Code scannen oder eintippen:  
[dotlux.de/produkte/circleugr-top/](https://dotlux.de/produkte/circleugr-top/)



**schwarz**  
ähnlich RAL 9005



BRUTTO-VERKAUFSPREIS	HERSTELLER ARTIKEL-NR.	E-NUMMER
CHF 185,60	4366-0FW090	941001919

**weiß**  
ähnlich RAL 9003



BRUTTO-VERKAUFSPREIS	HERSTELLER ARTIKEL-NR.	E-NUMMER
CHF 185,60	4365-0FW090	941001909

CIRCLEugr Einbaustrahler im gleichen Design erhältlich (siehe Inhaltsverzeichnis).

- Robuste Backlighttechnologie mit Aluminiumkernplatte
- Klares, schlichtes Design
- Integriertes Netzteil erleichtert die Montage



## ECOLINE TOP

FARBE	weiß, ähnlich RAL 9003
FARBWIEDERGABEINDEX	Ra > 82
EINGANGSSPANNUNG	220 - 240 V AC
LEISTUNGS-AUFNAHME	18 W
NETTO-LICHTSTROM	1.620 lm
EFFIZIENZ	90 lm/W
TEMPERATURBEREICH	-20 °C bis +40 °C
NUTZLEBENSDAUER	20.000 h



**HIER GEHTS ZUM PRODUKTVIDEO**  
 QR-Code scannen oder eintippen:  
[dotlux.de/produkte/top/](https://dotlux.de/produkte/top/)

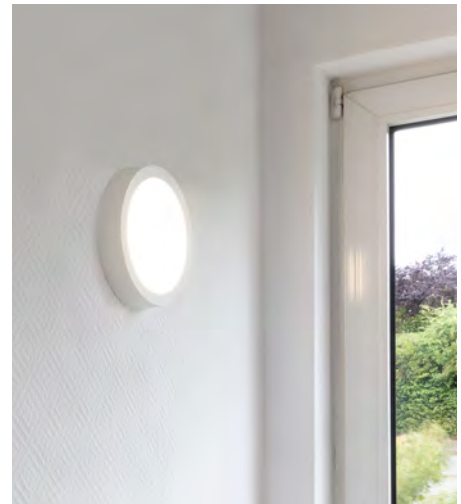

**TOPround**

Ø 225 mm, 35 mm

FARBTEMPERATUR	BRUTTO-VERKAUFSPREIS	HERSTELLER ARTIKEL-NR.	E-NUMMER
3.000 K	CHF 38,40	2528-130120	941003839
4.000 K	CHF 38,40	2528-140120	941003849



**TOPsquare**

225 x 225 x 35 mm

FARBTEMPERATUR	BRUTTO-VERKAUFSPREIS	HERSTELLER ARTIKEL-NR.	E-NUMMER
3.000 K	CHF 38,40	2529-130120	941003859
4.000 K	CHF 38,40	2529-140120	941003869



- Hochwertiges, pulverbeschichtetes und optisch ansprechendes Metallgehäuse ohne sichtbare Schrauben
- Einfachste Montage mit speziell entwickelter Grundplatte mit vormontiertem Netzteil
- Werkzeuglose SLIDE-IN-Arretierung mit Federstahlclip
- Schwebende Montage (10 mm) durch mitgelieferte Abstandshalter möglich
- Schnellanschlussklemme mit Durchverdrahtungsmöglichkeit
- Langlebiger Aufbau durch vergilbungsfreie PMMA Lichtleitertechnik sorgt für farbstabile Lichtleistung
- Eine Artikelnummer - drei Lichtfarben durch COLORselect einstellbar
- Geeignet für HCL (HCL-Netzteil und Steuerung notwendig)
- Für Wand- und Deckenmontage geeignet

**NEU: KEINE SICHTBAREN SCHRAUBEN NACH DER MONTAGE**



## PROLINE PANELbig-ugr



<b>ABDECKUNG</b>	mikroprismatisch / gefrostet
<b>FARBTEMPERATUR</b>	3.000 K / warmweiß 4.000 K / neutralweiß 5.700 K / tageslichtweiß
<b>FARBWIEDERGABEINDEX</b>	CRI > 82
<b>EINGANGSSPANNUNG</b>	186 – 240 AC / DC
<b>TEMPERATURBEREICH</b>	-20 °C bis +40 °C
<b>NUTZLEBENSDAUER</b>	50.000 h



Förderfähigkeit abhängig von Version

### NETZTEIL INKLUSIVE

Das PANELbig-ugr wird ab Werk immer mit einem nicht dimmbaren Netzteil ausgeliefert, jedoch kann dies gegen ein dimmbares Netzteil getauscht werden. HCL-Netzteile finden Sie in der Rubrik HCL. Weitere Netzteile sind auf Anfrage erhältlich.



### HIER GEHTS ZUM PRODUKTVIDEO



QR-Code scannen oder eintippen:  
<https://www.youtube.com/watch?v=nPLRuequgIY>

ABMESSUNGEN	LEISTUNGS-AUFNAHME	NETTO-LICHTSTROM	EFFIZIENZ	UGR	MAX. LED-BETRIEBSSTROM	BRUTTO-VERKAUFS- PREIS	HERSTELLER ARTIKEL-NR.	E-NUMMER
295 x 295 x 43 mm	21 W	max. 2.350 lm	max. 112 lm/W	<21	600 mA	CHF 165,10	5792-099090	941100099

ABMESSUNGEN	LEISTUNGS-AUFNAHME	NETTO-LICHTSTROM	EFFIZIENZ	UGR	MAX. LED-BETRIEBSSTROM	BRUTTO-VERKAUFS- PREIS	HERSTELLER ARTIKEL-NR.	E-NUMMER
395 x 395 x 43 mm	24 W	max. 2.950 lm	max. 123 lm/W	<19	800 mA	CHF 216,30	5793-099090	941100049

ABMESSUNGEN	LEISTUNGS-AUFNAHME	NETTO-LICHTSTROM	EFFIZIENZ	UGR	MAX. LED-BETRIEBSSTROM	BRUTTO-VERKAUFS- PREIS	HERSTELLER ARTIKEL-NR.	E-NUMMER
595 x 595 x 43 mm	30 W	max. 3.650 lm	max. 122 lm/W	<19	800 mA	CHF 254,70	5794-099090	941100029



ABMESSUNGEN	LEISTUNGS- NETTO- AUFNAHME LICHTSTROM	EFFIZIENZ	MAX. LED- UGR BETRIEBSSTROM	BRUTTO- VERKAUFS- PREIS	HERSTELLER ARTIKEL-NR.	E-NUMMER	
1195 x 295 x 43 mm	34 W	max. 4.300 lm	max. 126 lm/W <19	1.050 mA	CHF 318,70	5795-099090	941100079



ABMESSUNGEN	LEISTUNGS- NETTO- AUFNAHME LICHTSTROM	EFFIZIENZ	MAX. LED- UGR BETRIEBSSTROM	BRUTTO- VERKAUFS- PREIS	HERSTELLER ARTIKEL-NR.	E-NUMMER	
1495 x 295 x 43 mm	38 W	max. 4.750 lm	max. 125 lm/W <19	1.050 mA	CHF 382,70	5796-099090	941100089



Schwebende Montage mit montiertem Abstandshalter



Ohne Abstandshalter

## OPTIONALE DIMMBARE NETZTEILE ZU ALLEN **PANELbig-ugr**

	LEISTUNG LEUCHE INKL. NETZTEIL	KONSTANTSTROM	ABMESSUNGEN	ZENTRAL- BATTERIE	BRUTTO- VERKAUFSPREIS	HERSTELLER ARTIKEL-NR.	E-NUMMER
<b>PHASENAB-/ ANSCHNITT</b>	20 – 30 W	500 – 700 mA*	138 x 44 x 30 mm	nicht geeignet	CHF 39,55	3138-1	941934309
	30 – 40 W	700 – 1.050 mA*	173 x 44 x 30 mm	nicht geeignet	CHF 53,65	4258-1	941934319
	14 – 30 W	350/500/700 mA	127 x 67 x 28 mm	geeignet	CHF 38,40	2832-1**	941901839
	max. 26 W	450 – 600 mA*	115 x 45 x 29 mm	nicht geeignet	CHF 39,55	5390	941010599
<b>1 – 10 V</b>	max. 45 W	900 – 1.050 mA*	180 x 40 x 30 mm	geeignet	CHF 49,80	5391	941010579
<b>DALI-2 / PUSH</b> <small>mit Durchverdrahtungsfunktion</small>	14 – 30 W	350/500/700 mA	127 x 67 x 28 mm	geeignet	CHF 70,25	2833-1**	941901929
	15 – 44 W	300 – 1.050 mA*	212 x 57 x 30 mm	geeignet	CHF 76,65	5068-1	941934549
<b>KNX / PUSH</b>	15 – 45 W	350 – 1.050 mA*	124 x 82 x 23 mm	geeignet	CHF 134,40	5030-1	941934289
<b>ZIGBEE</b> <small>(nicht HCL)</small>	12 – 45 W	300 – 1.050 mA*	147 x 44 x 30 mm	geeignet	CHF 134,40	5039	941934149
<b>CASAMBI</b> <small>(1-Kanal)</small>	12 – 45 W	300 – 1.050 mA*	147 x 44 x 30 mm	geeignet	CHF 160,00	4989	919391469
	18 W	500 mA*	215 x 70 x 31 mm	geeignet	CHF 254,70	4941-500	919391459
	27 W	700 mA*	215 x 70 x 31 mm	geeignet	CHF 254,70	4941-700	919391449
<b>CASAMBI</b> 	40 W	950 mA*	215 x 70 x 31 mm	geeignet	CHF 254,70	4941-950	919391439

### ACHTUNG:

Um COLORselect auch mit den optionalen, dimmbaren Netzteilen verwenden zu können, bis auf CASAMBI-HCL (4941-XXX), wird folgender Artikel benötigt:

**HERSTELLER ARTIKEL-NR.** 4860-SCHALTER

**E-NUMMER** 941905509

**BRUTTO-VERKAUFSPREIS** CHF 5,10

Weitere, HCL-fähige Netzteile finden Sie in der Rubrik **PANELE - HCL**

\* Achten Sie bei der Netzteilwahl immer auf den maximalen Strom der Leuchte in mA. Der eingestellte Strom darf den maximalen Betriebsstrom der Leuchte nicht überschreiten!

\*\* Nur solange der Vorrat reicht.

- Eine Artikelnummer - drei Lichtfarben durch COLORselect einstellbar
- Noch schnellere Montage durch speziell entwickelte Grundplatte mit vormontiertem Netzteil
- Massives, pulverbeschichtetes Metallgehäuse
- Größere Leuchtfläche durch schlanken Rahmen
- Ermüdungsfreies Arbeiten
- Anschluss über Schnellanschlussklemme
- Hochwertiger Aufbau durch vergilbungsfreie PMMA Lichtleitertechnik



## HIGHLINE PANELbig



HERSTELLER ARTIKEL-NR.	3402-299120*
E-NUMMER	941004999
GEHÄUSE	Aluminium
ABDECKUNG	gefrostet
ABMESSUNGEN	600 x 600 x 48 mm
GEWICHT	5 kg
FARBTEMPERATUR	3.000 K / warmweiß 4.000 K / neutralweiß 5.700 K / tageslichtweiß
FARBWIEDERGABEINDEX	Ra > 92
EINGANGSSPANNUNG	220 - 240 V AC
LED-BETRIEBSSTROM	950 mA
NETTO-LICHTSTROM	max. 3.500 lm
LEISTUNGS-AUFNAHME	max. 37 W
EFFIZIENZ	max. 100 lm/W
TEMPERATURBEREICH	-20 °C bis +50 °C
NUTZLEBENSDAUER	50.000 h
BRUTTO-VERKAUFSPREIS	CHF 165,10



Netzteilabh.



**HIER GEHTS ZUM PRODUKTVIDEO**  
QR-Code scannen oder eintippen:  
[dotlux.de/produkte/panelbig](https://dotlux.de/produkte/panelbig)

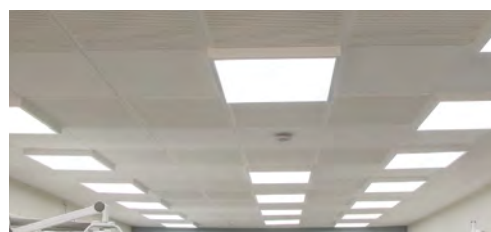

Das PANELbig wird ab Werk immer mit einem nicht dimmbaren Netzteil ausgeliefert, jedoch kann dies gegen ein dimmbares Netzteil getauscht werden. HCL-Netzteile finden Sie in der Rubrik HCL. Weitere Netzteile sind auf Anfrage erhältlich.

\*Nur solange der Vorrat reicht.

## OPTIONALE NETZTEILE

PHASENAB-/ANSCHNITT	AUSGANGSSTROM	ABMESSUNGEN	ZENTRALBATTERIE	BRUTTO-VERKAUFSPREIS	HERSTELLER ARTIKEL-NR.	E-NUMMER
	700 - 950 mA	173 x 44 x 30 mm	nicht geeignet	CHF 53,65	4258-1	941934319
DALI-2 / PUSH <small>mit Durchverdrahtungsfunktion</small>	350/500/700 mA	127 x 67 x 28 mm	geeignet	CHF 70,25	2833-1*	941901929
	700 - 950 mA	212 x 57 x 30 mm	geeignet	CHF 76,65	5068-1	941934549
1 - 10 V	350/500/700 mA	127 x 67 x 28 mm	geeignet	CHF 38,40	2832-1*	941901839
	900 - 950 mA	180 x 40 x 30 mm	geeignet	CHF 49,80	5391	941010579
CASAMBI	700 - 950 mA	147 x 44 x 30 mm	geeignet	CHF 160,00	4989	919391469



- Austauschbare LED-Module mit schraublosem Schnellverschluss
- Massives, pulverbeschichtetes Metallgehäuse
- Auch als Pendelleuchte einsetzbar
- Kabeleinführung an beiden Stirnseiten
- Größeres Gehäuse überdeckt ausgetauschte Leuchten und erspart ggf. Malerarbeiten
- Anschluss über Leuchtenklemme

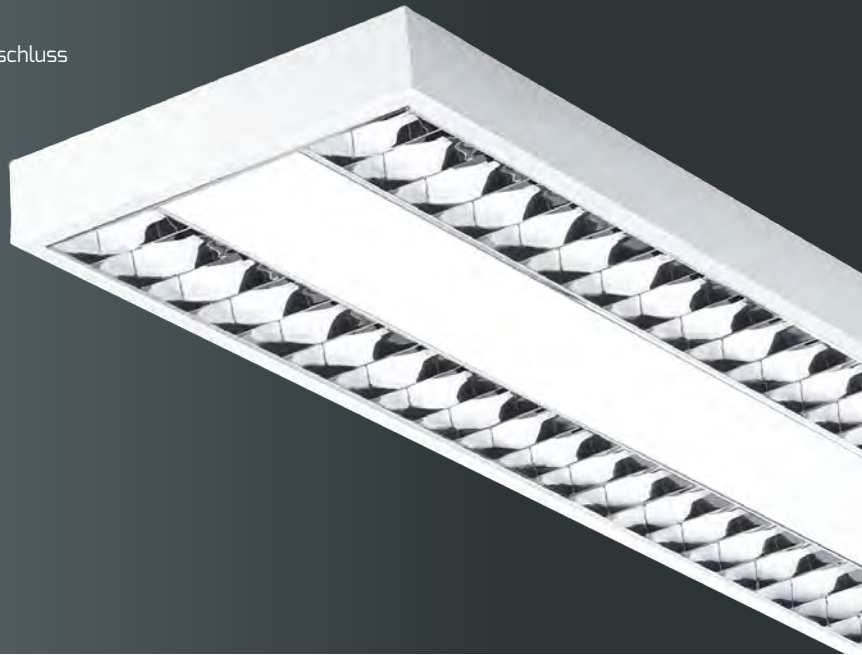

## PROLINE GRIDlong



ABDECKUNG	Raster
FARBTEMPERATUR	4.000 K / neutralweiß
FARBWIEDERGABEINDEX	Ra > 82
EFFIZIENZ	115 lm / W
EINGANGSSPANNUNG	220 - 240 V AC
TEMPERATURBEREICH	-25 °C bis +50 °C
NUTZLEBENSDAUER	50.000 h



ABMESSUNGEN	LEISTUNGS-AUFNAHME	NETTO-LICHTSTROM	BRUTTO-VERKAUFSPREIS	HERSTELLER ARTIKEL-NR.	E-NUMMER
1.500 x 190 x 56 mm	38 W / 43 W / 46 W / 50 W	max. 5.750 lm	CHF 459,50	3395-040090	941300269



ABMESSUNGEN	LEISTUNGS-AUFNAHME	NETTO-LICHTSTROM	BRUTTO-VERKAUFSPREIS	HERSTELLER ARTIKEL-NR.	E-NUMMER
1.496 x 295 x 60 mm	38 W / 43 W / 46 W / 50 W	max. 5.750 lm	CHF 485,10	3394-040090	941300769

## ZUBEHÖR

MONTAGESET MIT 2 M Y-SEILABHÄNGUNG INKL. SILBER-TRANSPARENTEM STROMKABEL

HERSTELLER ARTIKEL-NR. 3401

E-NUMMER 941902799

BRUTTO-VERKAUFSPREIS CHF 44,65



- Professionelle Wand- und Deckenleuchte mit großer Leuchtfläche erzeugt eine gleichmäßige und zugleich deckenaufhellende Lichtverteilung
- Farbstabil und blendfrei durch prismatischen, vergilbungsfreien PMMA Diffusor (IK07)
- Eine Leuchte für alle Leistungsanforderungen: POWERSELECT in 4 Stufen
- Lieblingsfarbe einfach selbst einstellen: Mit DOTLUX COLORselect ist eine einfache Auswahl zwischen verschiedenen Lichtfarben möglich (3000K/ 4000K/ 6000K)
- Werkzeuglose Schnellanschlussklemme (durchverdrahtbar mit integrierter Zugentlastung)
- Flexible Kabeleinführung rückseitig und stirnseitig möglich
- Einfache, flexible Installation mit 4 verschiedenen Montagemöglichkeiten
- Geeignet für Zentralbatterie

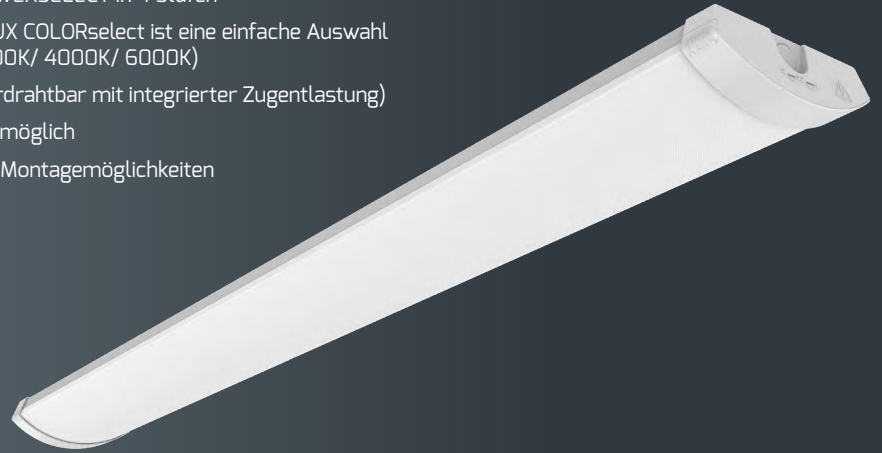

## PROLINE SOFTEDGE

GEHÄUSE	Metall, weiß
ABDECKUNG	PMMA, gefrostet
FARBTEMPERATUR	3.000 K / warmweiß 4.000 K / neutralweiß 6.000 K / tageslichtweiß
FARBWIEDERGABEINDEX	Ra > 82
EINGANGSSPANNUNG	186 – 240 V AC/DC
EFFIZIENZ	140 lm/W
TEMPERATURBEREICH	-20 °C bis +40 °C
NUTZLEBENSDAUER	100.000 h



COLORselect



POWERselect

## ZUBEHÖR

MONTAGESET SEILABHÄNGUNG LÄNGE 1 M, INKL. DECKENBEFESTIGUNG

HERSTELLER ARTIKEL-NR. **6033**

E-NUMMER **941004399**

BRUTTO-VERKAUFSPREIS CHF 21,75

MONTAGESET WANDMONTAGE

HERSTELLER ARTIKEL-NR. **6034**

E-NUMMER **941004379**

BRUTTO-VERKAUFSPREIS CHF 16,65

MONTAGESET SEILABHÄNGUNG HORIZONTAL

HERSTELLER ARTIKEL-NR. **6035**

E-NUMMER **941100119**

BRUTTO-VERKAUFSPREIS CHF 25,60



HIER GEHTS ZUM PRODUKTVIDEO

QR-Code scannen oder eintippen:  
<https://youtu.be/EtedBz1iMxA>



Schnelle Montage: Aufschiebbare und verriegelbare Endkappe

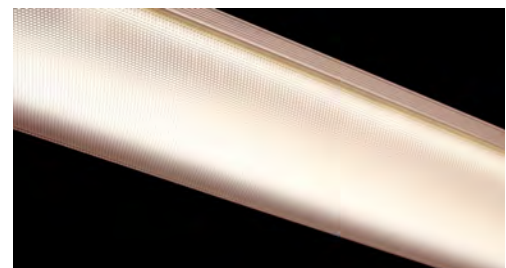



## nicht dimmbar

ABMESSUNGEN	GEWICHT	LEISTUNGS-AUFNAHME	NETTO-LICHTSTROM	BRUTTO-VERKAUFS- PREIS	HERSTELLER ARTIKEL-NR.	E-NUMMER
1.195 × 150 × 52 mm	2,2 kg	23 / 29 / 35 / 40 W	3.220 – 5.600 lm	CHF 177,90	5893-099105	941100129
1.500 × 150 × 52 mm	2,6 kg	26 / 33 / 40 / 47 W	3.640 – 6.580 lm	CHF 216,30	5899-099105	941100059

## DALI

ABMESSUNGEN	GEWICHT	LEISTUNGS-AUFNAHME	NETTO-LICHTSTROM	BRUTTO-VERKAUFS- PREIS	HERSTELLER ARTIKEL-NR.	E-NUMMER
1.195 × 150 × 52 mm	2,2 kg	23 – 40 W	3.220 – 5.600 lm	CHF 254,70	6024-099105	941100069
1.500 × 150 × 52 mm	2,6 kg	26 – 47 W	3.640 – 6.580 lm	CHF 293,10	6025-099105	941100039



- Unsere neue professionelle Wand- und Deckenleuchte DOTLUX LIGHTBAR ist für die Aufbaumontage in Innenräumen geeignet.
- Sie verfügt über ein robustes Metallgehäuse
- Die Abdeckung aus Polycarbonat erzeugt eine gleichmäßige und angenehme Lichtverteilung
- Über DOTLUX Color Select ist eine einfache Auswahl zwischen verschiedenen Lichtfarben möglich ( 3000/4000/5000 Kelvin)
- Anpassbare Leistung durch Power Select
- Hohe Farbwiedergabe

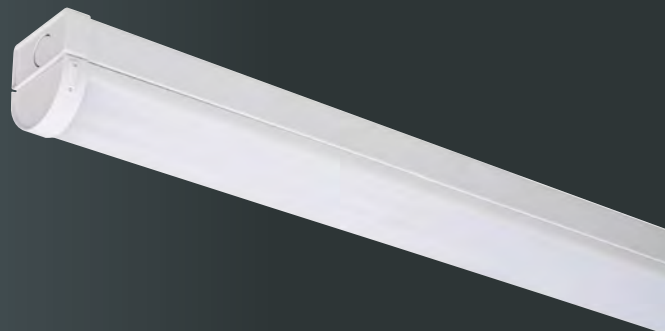

## BALKENLEUCHE

### PROLINE LIGHTBAR



GEHÄUSE	Metall
ABDECKUNG	Polycarbonat
FARBTEMPERATUR	3.000 K / warmweiß 4.000 K / neutralweiß 5.000 K / tageslichtweiß
FARBWIEDERGABEINDEX	Ra > 82
EINGANGSSPANNUNG	220 - 240 V AC
TEMPERATURBEREICH	- 20°C - + 50°C
NUTZLEBENSDAUER	50.000 h



### ZUBEHÖR

ZER-MONTAGESET MIT 1,5 M ABHÄNGUNG

HERSTELLER ARTIKEL-NR. 5431

E-NUMMER 941006549

BRUTTO-VERKAUFSPREIS CHF 13,45



HIER GEHTS ZUM  
PRODUKTVIDEO

QR-Code scannen oder eintippen:  
<https://www.youtube.com/watch?v=Pq713YUd1lg>



### EINFACHE MONTAGE

Einfache Montage durch am Gehäuse befestigtes Lichtmodul





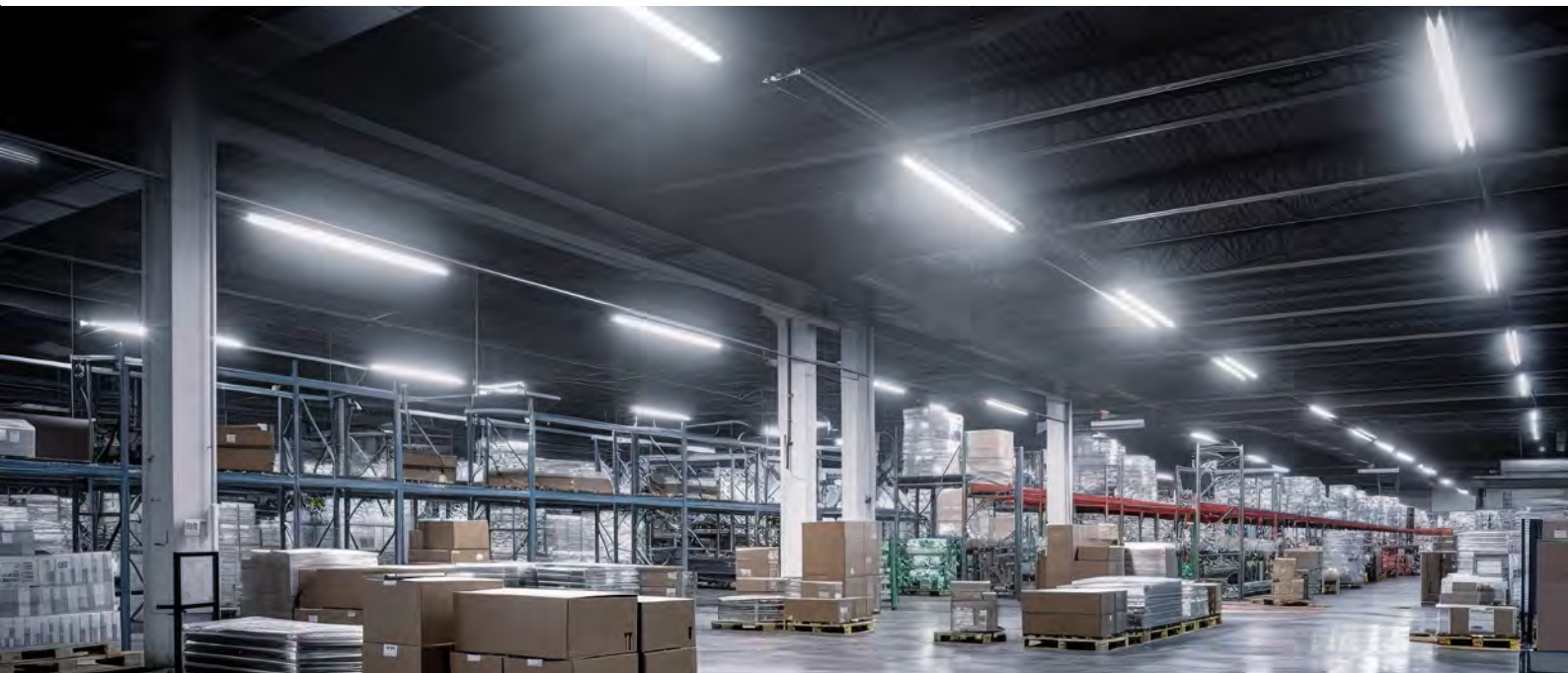

## LIGHTBAR

ABMESSUNGEN	LEISTUNGS-AUFNAHME	NETTO LICHTSTROM	EFFIZIENZ	BRUTTO-VERKAUFS- PREIS	HERSTELLER ARTIKEL-NR.	E-NUMMER
1175 × 62 × 70 mm	24 / 30 / 35 / 40 W	3.300/ 4.200/ 4.800/ 5.500 lm	138 lm / W	CHF 93,30	5417-099120	941004689
1475 × 62 × 70 mm	33/ 41/ 49/ 57 W	4.700/ 5.900/ 7.000/ 8.000 lm	143 lm / W	CHF 106,10	5420-099120	941004799

## LIGHTBARsensor

ABMESSUNGEN	LEISTUNGS-AUFNAHME	NETTO LICHTSTROM	EFFIZIENZ	BRUTTO-VERKAUFS- PREIS	HERSTELLER ARTIKEL-NR.	E-NUMMER
1175 × 62 × 70 mm	24 / 30 / 35 / 40 W	3.300/ 4.200/ 4.800/ 5.500 lm	138 lm / W	CHF 147,20	5418-199120*	941004489
1475 × 62 × 70 mm	33/ 41/ 49/ 57 W	4.700/ 5.900/ 7.000/ 8.000 lm	143 lm / W	CHF 160,00	5421-099120	941004829

**\*MASTER-SLAVE FUNKTION**

FERNBEDIENUNG FÜR LIGHTBARsensor

HERSTELLER ARTIKEL-NR. 5430

E-NUMMER 941006199

BRUTTO-VERKAUFSPREIS CHF 12,80



Zum Einstellen des Sensors wird eine Fernbedienung benötigt, mit welcher beliebig viele Leuchten gesteuert werden können.

## LIGHTBARexit



- Notstrom Akku Kit für 3 h Leuchtdauer

ABMESSUNGEN	LEISTUNGS-AUFNAHME	NETTO LICHTSTROM	EFFIZIENZ	BRUTTO-VERKAUFS- PREIS	HERSTELLER ARTIKEL-NR.	E-NUMMER
1175 × 62 × 70 mm	26 / 30 / 37 / 42 W 2 W (Not)	3.300/ 4.200/ 4.800/ 5.500 lm	131 lm / W	CHF 236,80	5419-099120	941004769
1475 × 62 × 70 mm	33 / 41 / 49 / 57 W 2 W (Not)	4600 / 5800 / 6800 / 8000 lm	136 lm / W	CHF 249,60	5422-099120	941004629

- Direkter Anschluss an 230 V - kein externes Netzteil erforderlich
- Schlagfestes Gehäuse aus bruchsicherem Polycarbonat
- "SEAMLESS CONNECT" – kaum sichtbare Unterbrechung durch die Nahtlosverbindung
- "DOT FREE" Design mit gleichmäßiger Leuchtfläche
- Jede Leuchte einzeln schaltbar - beeinflusst nicht die Durchverdrahtung
- Inkl. Nahtlossteckverbinder und Kabelsteckverbinder (20 cm)
- Anschlusskabel muss separat bestellt werden
- In Reihenschaltung können bis zu 10 Lichtleisten über ein Anschlusskabel betrieben werden.

MIT  
SCHALTER



## ECOLINE ENDLESS

GEHÄUSE	Polycarbonat, weiß
ABDECKUNG	Polycarbonat, gefrostet
FARBWIEDERGABEINDEX	Ra > 82
EINGANGSSPANNUNG	220 – 240 V AC
TEMPERATURBEREICH	-20 °C bis +45 °C
NUTZLEBENSDAUER	30.000 h



## ZUBEHÖR

### NÖTIGES ANSCHLUSSKABEL

HERSTELLER ARTIKEL-NR.	3535-1
E-NUMMER	941919159
KABELLÄNGE	1,5 m
BRUTTO-VERKAUFSPREIS	CHF 7,65



### NEODYM-MAGNET BEFESTIGUNGSSET mit 3M KLEBEBAND

HERSTELLER ARTIKEL-NR.	3550
E-NUMMER	941903049
VERPACKUNGSMENGE	2 Stück
BRUTTO-VERKAUFSPREIS	CHF 8,95

## LIEFERUMFANG

Ein Nahtlosverbinder und ein Verbindungskabel (20 cm) zur Reihenschaltung mehrerer T5 LED-Lichtleisten (auch unterschiedliche Längen), sowie zwei Deckenhalter inklusive.



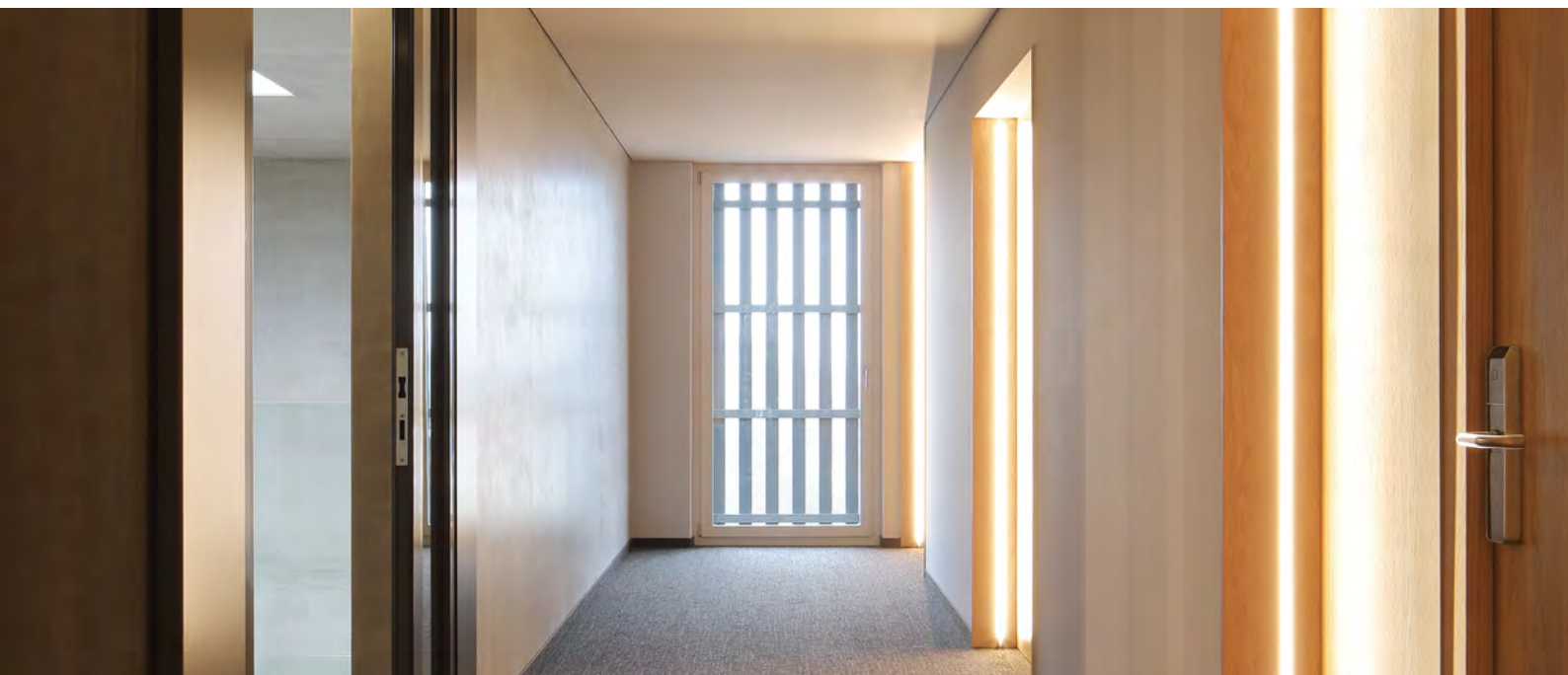

## 60 cm

8 W

ABMESSUNGEN	FARBTEMPERATUR	NETTO-LICHTSTROM	EFFIZIENZ	BRUTTO-VERKAUFSPREIS	HERSTELLER ARTIKEL-NR.	E-NUMMER
572 x 22 x 32 mm	3.000 K	840 lm	105 lm / W	23,05 CHF	3529-130180	941003879
572 x 22 x 32 mm	4.000 K	870 lm	109 lm / W	23,05 CHF	3530-140180	941003889

## 90 cm

12 W

ABMESSUNGEN	FARBTEMPERATUR	NETTO-LICHTSTROM	EFFIZIENZ	BRUTTO-VERKAUFSPREIS	HERSTELLER ARTIKEL-NR.	E-NUMMER
872 x 22 x 32 mm	3.000 K	1.300 lm	108 lm / W	CHF 29,45	3531-130180	941003899
872 x 22 x 32 mm	4.000 K	1.340 lm	112 lm / W	CHF 29,45	3532-140180	941003909

## 120 cm

14 W

ABMESSUNGEN	FARBTEMPERATUR	NETTO-LICHTSTROM	EFFIZIENZ	BRUTTO-VERKAUFSPREIS	HERSTELLER ARTIKEL-NR.	E-NUMMER
1.172 x 22 x 32 mm	3.000 K	1.400 lm	100 lm / W	CHF 33,25	3533-130180	941003919
1.172 x 22 x 32 mm	4.000 K	1.500 lm	107 lm / W	CHF 33,25	3534-140180	941003929





# RENOVIERUNGS- LÖSUNGEN





## UNIVERSELLE MAGNET-LED-MODULE

ZUM EINFACHEN UND SCHNELLEN WECHSEL VON LEUCHTMITTELN  
IN BESTEHENDEN DECKEN- UND WANDLEUCHTEN



1.  ALTE KOMPONENTEN ENTFERNEN
2.  QUICK-FIX MAGNETISCH FIXIEREN
3.  ANSCHLIESSEN UND STROM SPAREN



### MAGNETFÜSSE

Extra hohe Magnetfüße ermöglichen die Montage über der bestehenden Verkabelung

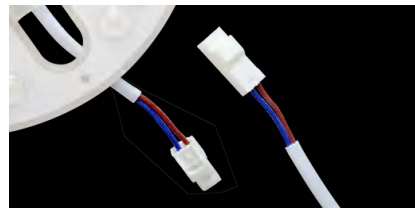

### AC-SYSTEMSTECKER

Werkzeugloser Austausch des LED-Moduls auch durch eine Nicht-Fachkraft möglich



### SPEZIALLINSEN

Speziallinsen sorgen für eine absolut schattenfreie Lichtverteilung.



### SEHR HOHE EFFIZIENZ

Durch niedrig bestromte LED's sehr hohe Effizienz und lange Lebensdauer.

QUICK-FIX

- Universelles MAGNET-LED-Modul mit integriertem Treiber zum einfachen und schnellen Wechseln von Leuchtmitteln in bestehenden Decken- und Wandleuchten
- Extra hohe Magnetfüße ermöglichen die Montage über der bestehenden Verkabelung
- Sehr hohe Effizienz von bis zu 153 lm/W durch niedrig bestromte LED's und dadurch lange Lebensdauer
- Speziallinsen mit 170° Abstrahlwinkel sorgen für absolut schattenfreie Lichtverteilung auch in größeren Leuchten bis zu 900 mm
- Unsere QUICK-FIXplus verfügen über die DIN EN60598-2-22:2014 Diese Norm bestätigt die Zulassung im Bereich der Notbeleuchtung
- Werkzeugloser Austausch des LED-Moduls auch durch eine Nicht-Fachkraft möglich dank AC-Systemstecker



## PROLINE QUICK-FIXplus

<b>ANSCHLUSSKABEL</b>	25 cm, offenes Ende
<b>FARBWIEDERGABEINDEX</b>	Ra > 82
<b>EINGANGSSPANNUNG</b>	186 – 240 V AC/DC
<b>TEMPERATURBEREICH</b>	-20 °C bis +40 °C
<b>LED-LEBENSDAUER</b>	40.000 h 50.000 h (bei 34+4 W)



## ZUBEHÖR

NOTSTROM-UMSCHALTWEICHE FÜR GESSLER SYSTEME

<b>HERSTELLER ARTIKEL-NR.</b>	<b>4189</b>
<b>E-NUMMER</b>	<b>941904619</b>
<b>BRUTTO-VERKAUFSPREIS</b>	CHF 89,45



UMSCHALTWEICHE MIT ÜBERWACHUNGSBAUSTEIN  
GESSLER/SIBELON

<b>HERSTELLER ARTIKEL-NR.</b>	<b>4335</b>
<b>E-NUMMER</b>	<b>941006139</b>
<b>BRUTTO-VERKAUFSPREIS</b>	CHF 127,85



**HIER GEHTS ZUM  
PRODUKTVIDEO**   
QR-Code scannen oder eintippen:  
[https://www.youtube.com/  
watch?v=a7LX8FTaoto](https://www.youtube.com/watch?v=a7LX8FTaoto)



## 10 W

max. 1.200 lm / 120 lm/W



### FARBTEMPERATUR

3.000 K / warmweiß  
4.000 K / neutralweiß

### ABMESSUNGEN

Ø 120 mm, 35 mm  
Ø 120 mm, 35 mm

### BRUTTO- VERKAUFS- PREIS

CHF 28,15  
CHF 28,15

### HERSTELLER ARTIKEL-NR.

3376-030170  
3377-040170

### E-NUMMER

941800129  
941800139

## 16 W

max. 1.900 lm / 119 lm/W



### FARBTEMPERATUR

3.000 K / warmweiß  
4.000 K / neutralweiß

### ABMESSUNGEN

Ø 180 mm, 35 mm  
Ø 180 mm, 35 mm

### BRUTTO- VERKAUFS- PREIS

CHF 40,85  
CHF 40,85

### HERSTELLER ARTIKEL-NR.

3378-030170  
3379-040170

### E-NUMMER

941800149  
941800159

## 16 + 4 W

max. 1.900 lm / 119 lm/W



### FARBTEMPERATUR

3.000 K / warmweiß  
4.000 K / neutralweiß

### ABMESSUNGEN

Ø 180 mm, 68 mm  
Ø 180 mm, 68 mm

### BRUTTO- VERKAUFS- PREIS

CHF 72,85  
CHF 72,85

### HERSTELLER ARTIKEL-NR.

3487  
3487-040170

### E-NUMMER

941800249  
941801519

## 24 W

max. 2.800 lm / 117 lm/W



### FARBTEMPERATUR

3.000 K / warmweiß  
4.000 K / neutralweiß

### ABMESSUNGEN

Ø 240 mm, 35 mm  
Ø 240 mm, 35 mm

### BRUTTO- VERKAUFS- PREIS

CHF 66,45  
CHF 66,45

### HERSTELLER ARTIKEL-NR.

3380-030170  
3381-040170

### E-NUMMER

941800169  
941800179

## NEU

## 34 + 4 W

max. 5.670 lm / 153 lm/W



### FARBTEMPERATUR

3.000 K / warmweiß  
4.000 K / neutralweiß

### ABMESSUNGEN

Ø 300 mm, 45 mm  
Ø 300 mm, 45 mm

### BRUTTO- VERKAUFS- PREIS

CHF 102,25  
CHF 102,25

### HERSTELLER ARTIKEL-NR.

6207-030170  
6207-040170

### E-NUMMER

941301999  
941301989



- Universelles MAGNET-LED-Modul mit integriertem Treiber und Tageslichtsensor zum einfachen und schnellen wechseln von Leuchtmitteln in bestehenden Decken- und Wandleuchten
- Extra hohe Magnetfüße ermöglichen die Montage über der bestehenden Verkabelung
- Sehr hohe Effizienz von bis zu 125 lm/W durch niedrig bestromte LED's und dadurch lange Lebensdauer
- Speziallinsen mit 170° Abstrahlwinkel sorgen für absolut schattenfreie Lichtverteilung auch in größeren Leuchten bis zu 400 mm

MIT  
INTELLEKUEM  
TAGESLICHT-  
SENSOR



## PROLINE QUICK-FIXtwilight

HERSTELLER ARTIKEL-NR.	6212-030170
E-NUMMER	941100229
ABDECKUNG	Polycarbonat
ABMESSUNGEN	Ø 120 mm, 35 mm
FARBTEMPERATUR	3.000 K / warmweiß
FARBWIEDERGABEINDEX	Ra > 82
EINGANGSSPANNUNG	186 – 240 V AC/DC
NETTO-LICHTSTROM	375 lm
LEISTUNGS-AUFNAHME	3 W
EFFIZIENZ	125 lm/W
TEMPERATURBEREICH	-20 °C bis +40 °C
LED-LEBENSDAUER	50.000 h
BRUTTO-VERKAUFSPREIS	CHF 47,25



### DOTLUX TIPP:

Ideal für Hausnummernleuchten!

## TAGESLICHTSENSOR

Verschiedene Betriebsmodi des Twilight Moduls:

1. Dauer "EIN" ohne Tageslichtsensor
2. Tageslichtsensor aktiviert:  
Schaltschwelle Licht EIN ca. 20 LUX  
Schaltschwelle Licht AUS ca. 40 LUX  
Leichte Abweichungen je nach Lichtdurchlässigkeit der Leuchtenabdeckung.

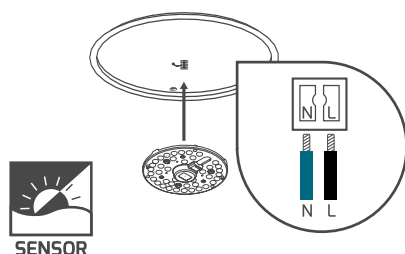

1. Verbinden Sie L und N, wird die Tageslichtsensorfunktion aktiviert und das Modul leuchtet automatisch wenn es dunkel ist.

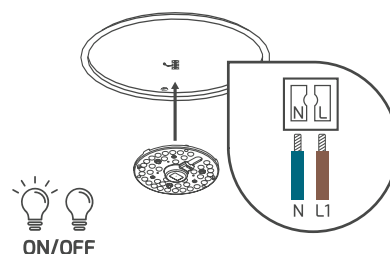

2. Verbinden Sie L1 und N, wird die Tageslichtsensorfunktion deaktiviert und das Modul leuchtet durchgehend ohne Sensor.



**35**



- Universelles LED-Leuchtmittel (Konstantstrom 700 mA) für den einfachen und schnellen Wechsel von allen konventionellen Leuchtmitteln in Decken- und Wandleuchten
- LM80 zertifizierte LEDs mit niedriger Bestromung garantieren konstante Lichtleistung
- Werkzeugloser Austausch des LED-Moduls auch durch eine Nicht-Fachkraft möglich
- Speziallinsen mit 170° Abstrahlwinkel sorgen für absolut schattenfreie Lichtverteilung
- Volle Flexibilität durch externes Netzteil\*



## PROLINE QUICK-FIXadapt

ABDECKUNG	Polycarbonat
ANSCHLUSSKABEL	15 cm mit DC-Stecker
FARBWIEDERGABEINDEX	Ra > 82
TEMPERATURBEREICH	-20 °C bis +40 °C
NUTZLEBENSDAUER	50.000 h



Netzteilabh.



**HIER GEHTS ZUM PRODUKTVIDEO**

QR-Code scannen oder eintippen:  
[dotlux.de/produkte/quick-fixadapt/](https://dotlux.de/produkte/quick-fixadapt/)

## ZUBEHÖR

PLUG&PLAY AKKU-KIT MIT MAGNETBEFESTIGUNG UND DC STECKER, SELBSTTEST-FUNKTION, 1.5 W BEI 3H LAUFZEIT



HERSTELLER ARTIKEL-NR.	5315
E-NUMMER	941006129
BRUTTO-VERKAUFSPREIS	CHF 79,25

NOTSTROM-AKKU-KIT MIT SELBSTTEST-FUNKTION, 5 W BEI 3H LAUFZEIT



HERSTELLER ARTIKEL-NR.	4343-2
E-NUMMER	927000003
BRUTTO-VERKAUFSPREIS	CHF 152,30



**18 W**

Ø 248, 22 mm

FARBTEMPERATUR	NETTO-LICHTSTROM	EFFIZIENZ	LED-BETRIEBS-STROM	BRUTTO-VERKAUFS- PREIS	HERSTELLER ARTIKEL-NR.	E-NUMMER
3.000 K / warmweiß	2.600 lm	144 lm/W	500 mA	CHF 39,55	4857-030170*	941800429
4.000 K / neutralweiß	2.670 lm	148 lm/W	500 mA	CHF 39,55	4858-040170*	941800439



**29 W**

Ø 300, 20 mm

FARBTEMPERATUR	NETTO-LICHTSTROM	EFFIZIENZ	LED-BETRIEBS-STROM	BRUTTO-VERKAUFS- PREIS	HERSTELLER ARTIKEL-NR.	E-NUMMER
3.000 K / warmweiß	4.360 lm	150 lm/W	700 mA	CHF 44,65	6161-030170*	941800569
4.000 K / neutralweiß	4.850 lm	167 lm/W	700 mA	CHF 44,65	6161-040170*	941800469



\*Wird ohne Netzteil geliefert.



## PASSENDE NETZTEILE INKL. MAGNETBEFESTIGUNG

■● Die farbigen Symbole kennzeichnen, welches Netzteil zu welcher Leuchte passt.

Die angegebene Leistung in der Tabelle entspricht der Leistungsaufnahme aus der Kombination von Downlight und Netzteil.

	LEISTUNG LEUCHE INKL. NETZTEIL	ABMESSUNGEN	ZENTRAL- BATTERIE	BRUTTO- VERKAUFS- PREIS	HERSTELLER ARTIKEL-NR.	E-NUMMER
<b>NICHT DIMMBAR</b>	17 – 33 W*	152 × 48 × 43 mm	geeignet	CHF 51,05	4936-1 ■●	941007609
<b>PHASENAB-/ ANSCHNITT</b>	21 – 23 W	121 × 45 × 35 mm	nicht geeignet	CHF 53,65	4937** ■	919390999
	17 – 33 W	138 × 44 × 30 mm	nicht geeignet	CHF 53,65	3138-1-M ■●	919000023
<b>1 – 10 V</b>	19 – 29 W	115 × 45 × 41 mm	nicht geeignet	CHF 60,05	5390-M ■●	941010549
<b>DALI-2 / PUSH</b> <small>mit Durchverdrahtungsfunktion</small>	13 – 33 W*	120 × 57 × 30 mm	geeignet	CHF 89,45	5068-M ■●	941006249
<b>CASAMBI</b>	13 – 33 W*	147 × 44 × 30 mm	geeignet	CHF 172,80	4989-M ■●	941934159

\* Einstellbar am Netzteil

\*\* Nur solange der Vorrat reicht.

## RADARSENSOR-NETZTEIL INKL. MAGNETBEFESTIGUNG

LEISTUNG INKL. VORSCHALTGERÄT	ABMESSUNGEN	ZENTRALBATTERIE	BRUTTO-VERKAUFS- PREIS	HERSTELLER ARTIKEL-NR.	E-NUMMER
21 W	82 × 41 mm	nicht geeignet	CHF 89,45	4940 ■●	919391249

- Drei verschiedene Sensorfunktionen möglich
  1. On/Off-Funktion auf 100 % Leuchtkraft über Sensor, anschließend 0 % Leuchtkraft
  2. On/Off-Funktion auf 100 % Leuchtkraft über Sensor mit einstellbarer Nachleuchtdauer
  3. Dauerhafte Grundhelligkeit (10 % / 25 %) mit zusätzlicher On/Off-Funktion auf 100 % Leuchtkraft über Sensor mit einstellbarer Nachleuchtdauer

- Darüberhinaus sind folgende Werte stufenweise einstellbar:
  - Reichweitenbereich (bis 6 m)
  - Tageslichtsensor
  - Leuchtdauer
  - Nachleuchtdauer



### DOTLUX TIPP:

Durch den an den Netzteilen vormontierten AC-Stecker ist das Produkt optimal für einen Schnellanschluss in den Gehäusen **LUNAe27** und **SURFACEe27** geeignet. Ein späterer Wechsel von Netzteil oder LED-Modul ist somit durch eine Nicht-Fachkraft möglich.

- Sensor-Nachrösteinheit mit Schnellanschlussklemmen für alle LED Wand- und Deckenleuchten bis 400 W
- Einstellbarer Radarsensor mit ON/OFF Funktion  
Folgende Werte sind einfach über die Dip-Schalter stufenweise einstellbar:
  - Erfassungsbereich (bis zu 6 m)
  - Tageslichtsensor
  - Leuchtdauer
- Zuverlässige und präzise Funktionsweise dank Nulldurchgangsschalter
- Einfache und schnelle Montage
- Halbkugelförmiger Erfassungsbereich



## PROLINE SENSORmodul

HERSTELLER ARTIKEL-NR.	3728-1
E-NUMMER	535948000
ABMESSUNGEN	81 × 37 × 23 mm
EINGANGSSPANNUNG	220 – 240 V AC
AUSGANGSLEISTUNG	max. 400 W LED (mehrere Vorschaltgeräte möglich)
LEISTUNGS-AUFNAHME	< 0,5 W (Standby-Betrieb)
TEMPERATURBEREICH	-20 °C bis +55 °C
BRUTTO-VERKAUFSPREIS	CHF 44,65



**PASSEND FÜR  
ALLE  
DOTLUX-  
LEUCHTEN**  
bis 400W



Erfassungsbereich des Sensors:  
Halbkugelförmig in Leuchtrichtung



Sensormodul in Kombination mit dem QUICK-FIXplus 16 W.

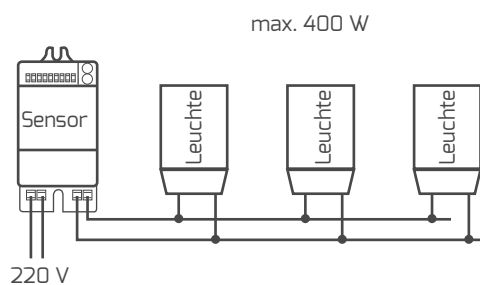



- Universelles LED-Leuchtmodul mit integriertem Treiber für den einfachen und schnellen Wechsel von allen konventionellen Leuchtmitteln in Decken- und Wandleuchten
- Schnelle & flexible Montage
- Leuchtmodul mit Magnethalterung
- Konstante Lichtleistung



## ECOLINE QUICK-FIX

GEHÄUSE	Polycarbonat/Alukernplatine
ABMESSUNGEN	Ø 150 mm, 32 mm
ANSCHLUSSKABEL	12 cm, offenes Ende
GEWICHT	0,11 kg
FARBWIEDERGABEINDEX	Ra > 82
EINGANGSSPANNUNG	220 – 240 V AC
NETTO-LICHTSTROM	1.800 lm
LEISTUNGS-AUFNAHME	15 W
EFFIZIENZ	120 lm/W
TEMPERATURBEREICH	-20 °C bis +40 °C
LED-LEBENSDAUER	20.000 h



	BRUTTO-VERKAUFSPREIS	HERSTELLER ARTIKEL-NR.	E-NUMMER
<b>3.000 K</b>	CHF 30,70	2805-030120*	941800239

	BRUTTO-VERKAUFSPREIS	HERSTELLER ARTIKEL-NR.	E-NUMMER
<b>4.500 K</b>	CHF 30,70	2805-045120*	941800319

\* Nur solange der Vorrat reicht.

- Universelles LED-Modul (24 V Konstanzspannung) für den einfachen und schnellen Wechsel von nahezu allen Leuchtmitteln in bestehenden Decken- und Wandleuchten
- Einfache Verdrahtung bei voller Flexibilität durch integrierte Konstantstromtreiber. Das Modul muss nur mit 24 V DC versorgt werden
- Sicherer Halt des Moduls durch 2 vorinstallierte Neodymmagnete
- Durchverdrahtete Federdruckanschlussklemmen an beiden Enden
- Dimmbar über unsere 24 V PWM Netzteile (z. B. auch DALI)
- Set bestehend aus 12 LED-Modulen inkl. 20 passenden Steckverbindern
- In Reihenschaltung können bis zu 6 Leuchtenmodule je 10 W bzw. 4 Leuchtenmodule je 20 W betrieben werden
- Individuell ablängbar alle 10 cm (je 2 Montagelöcher und zusätzliche Lötflächen pro 10 cm)
- Zusätzlich stehen pro 50 cm Modul 10 Montagelöcher für eine alternative Befestigung zur Verfügung
- Für Einzeladerverdrahtung verwendbare Leitung (starrer Leiter 0,5 - 0,75 mm<sup>2</sup>)
- Inkl. Lösewerkzeug zum Lösen eines bereits eingesteckten Kabels am Steckklemmanschluss



## PROLINE QUICK-FIX24V

FARBWIEDERGABEINDEX	Ra > 82
EINGANGSSPANNUNG	24 V DC
TEMPERATURBEREICH	-40 °C bis +40 °C
LED-LEBENSDAUER	50.000 h



Netzteilabh.

## ZUBEHÖR

SET: 24 MAGNETHALTER INKL. SCHRAUBEN

HERSTELLER ARTIKEL-NR.	5381
E-NUMMER	941007049
BRUTTO-VERKAUFSPREIS	CHF 14,05



SET: 24 ABSTANDSHALTER 20 MM (z.B. für Leuchten mit Reflektor)

HERSTELLER ARTIKEL-NR.	5382
E-NUMMER	941007069
BRUTTO-VERKAUFSPREIS	CHF 20,45



NOTSTROM AKKU-KIT 3 h BEI 5 W MIT INTEGRIERTEM LIFEP04 AKKU

HERSTELLER ARTIKEL-NR.	4343-2
E-NUMMER	927000003
BRUTTO-VERKAUFSPREIS	CHF 152,30



HIER GEHTS ZUM PRODUKTVIDEO

QR-Code scannen oder eintippen:  
[youtube.com/watch?v=8GBNECNaelc](https://youtube.com/watch?v=8GBNECNaelc)



Individuell teilbar alle 10 cm; Beidseitig zwei einzelne Anschlussklemmen.



Mit Pin-Anschlüssen lassen sich die LED-Module in Reihe verbinden (inkl. Lösewerkzeug).



Sicherer Halt der Module durch versetzbare Neodym-Magnetfüße.



10 W	FARBTEMPERATUR	ABMESSUNGEN	NETTO-LICHTSTROM	EFFIZIENZ	BRUTTO-VERKAUFSPREIS	HERSTELLER ARTIKEL-NR.	E-NUMMER
	3000 K	500 x 15 x 15 mm	1.250 lm	125 lm / W	CHF 160,00/ 12er Set	<b>5186-030120</b>	<b>941801529</b>
4000 K	500 x 15 x 15 mm	1.360 lm	136 lm / W	CHF 160,00 / 12er Set	<b>5186-040120</b>	<b>941800509</b>	

20 W	FARBTEMPERATUR	ABMESSUNGEN	NETTO-LICHTSTROM	EFFIZIENZ	BRUTTO-VERKAUFSPREIS	HERSTELLER ARTIKEL-NR.	E-NUMMER
	3000 K	500 x 20 x 15 mm	2.500 lm	125 lm / W	CHF 262,40/ 12er Set	<b>5187-030120</b>	<b>941801539</b>
4000 K	500 x 20 x 15 mm	2.720 lm	136 lm / W	CHF 262,40/ 12er Set	<b>5187-040120</b>	<b>941800519</b>	

## PASSENDE NETZTEILE\*

Die Netzteile sind für den Leuchteneinbau geeignet.



nicht dimmbar	LEISTUNG INKL. VORSCHALTGERÄT	ABMESSUNGEN	ZENTRALBATTERIE	BRUTTO-VERKAUFSPREIS	HERSTELLER ARTIKEL-NR.	E-NUMMER
	30 W	230 x 30 x 20 mm	nicht geeignet	CHF 32,00	<b>5075</b>	<b>941934179</b>
60 W	250 x 30 x 21 mm	geeignet	CHF 37,10	<b>5076</b>	<b>941934189</b>	
100 W	360 x 30 x 21 mm	geeignet	CHF 63,85	<b>5188</b>	<b>941934329</b>	

30 W	300 x 30 x 16 mm	geeignet	CHF 57,45	<b>5218-1</b>	<b>941006229</b>
60 W	350 x 30 x 18 mm	geeignet	CHF 60,05	<b>5219-1</b>	<b>941010529</b>
100 W	350 x 30 x 18 mm	geeignet	CHF 88,20	<b>5220-1</b>	<b>941010559</b>

\* Weitere passende 24 V Netzteile finden Sie in der Rubrik Streifen und Module.



# QUICK-FIXdc

- Universelles Magnet-LED-Leuchtmodul zum professionellen Ersatz von T5 & T8 Leuchtstoffröhren
- Hocheffiziente LED-Platine mit niedriger Bestromung ermöglicht eine Moduleffizienz (inkl. Abdeckung) von bis zu 200 lm/W
- Blendfreie, gefrostete Polycarbonat-Abdeckung mit 120° Abstrahlwinkel
- Dank des DC-Systemsteckers ist ein werkzeugloser Austausch des LED-Moduls auch durch eine Nicht-Fachkraft möglich
- Durch externe Netzteile lassen sich die verschiedenen Lumenpakete der QUICK-FIXdc in mehrere Stufen einstellen
- 2 bzw. 3 Magnete und ein 50-75 cm langes Anschlusskabel (abhängig von der Modulgröße) sind im Lieferumfang enthalten
- Effizienzsteigerung durch die Parallelschaltung mehrerer **QUICK-FIXdc** Einheiten
- Magnethalterungen ermöglichen unter anderem eine Direktverschraubung am vorhanden Leuchtgehäuse

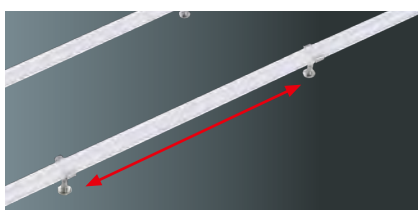

#### VERSCHIEBBARE MAGNETE

Befestigungspunkte können einfach an das bestehende Leuchtgehäuse angepasst werden



#### PASSEND FÜR JEDE LÄNGE

Einfacher Ersatz von T5/8 durch vier Systemlängen



#### BLENDFREIE PC-ABDECKUNG

T5/8 Format mit 120° Abstrahlwinkel und Systemstecker



#### VERSCHRAUBUNGSMÖGLICHKEIT

Anstelle des Magneten kann die Montageklammer bei Bedarf auch direkt mit dem Leuchtgehäuse verschraubt werden



#### LANGLEBIG MIT SEHR HOHER EFFIZIENZ

Überdurchschnittliche Lebensdauer von 100.000 h L90/B10 durch niedrige Bestromung der LED's (max 20 %)



#### FLEXIBLE 100.000 h NETZTEILE

Anpassbare Lichtleistung an allen Netzteilen durch einstellbare Betriebsströme



## WIE ERSETZEN SIE T5/T8 RÖHREN RICHTIG?

Im Normalfall sind für den Ersatz einer konventionellen Leuchtstoffröhre ca. 60% der ursprünglichen Lumenleistung ausreichend.

Der Grund dafür liegt hauptsächlich im Abstrahlverhalten. Im Vergleich zu konventionellen Leuchtmitteln mit 360° Abstrahlwinkel, ist unser **QUICK-FIXdc** auf 120° optimiert und minimiert somit den Verlust der abgestrahlten Lichtanteile. Gehäuseverluste nach hinten werden dadurch ebenfalls reduziert.

### RECHENBEISPIEL:

Eine herkömmliche T5 Leuchtstoffröhre hat eine Effizienz von ca. 75 – 95 lm/W.

T5 Leuchtstoffröhre 1.449 mm 80 W = 7.000 lm

7.000 lm × 0,6 = 4.200 lm

Somit erreichen Sie **68 % Energieersparnis** mit dem Modul

**5825-040120**, 25 W @ 900 mA = 4.500 lm.

### FAZIT:

Da unser Modul **5825-040120** auch mit 1.400 mA betrieben werden und somit bis zu 6.700 lm erzeugen kann, ist jede herkömmliche Leuchtstoffröhre mit unserem **QUICK-FIXdc** kinderleicht zu ersetzen oder in der Lage, die bestehende Beleuchtungsstärke deutlich zu erhöhen.

## ANWENDUNG VON QUICK-FIXdc

Die Kombination unterschiedlicher Modullängen ist nicht möglich! Es können beliebig viele **QUICK-FIXdc** derselben Länge an einem Vorschaltgerät angeschlossen werden. Dadurch reduziert sich die Stromstärke des einzelnen Moduls um die Anzahl der insgesamt angeschlossenen Module.

Ausgangsstrom Netzteil : Anzahl Module = Betriebsstrom pro Modul

Zum Beispiel: 1.400 mA : 3 Module = 466 mA

Mit den mA Angaben auf den Folgeseiten können Sie somit ganz einfach die Lumen pro Röhre berechnen.

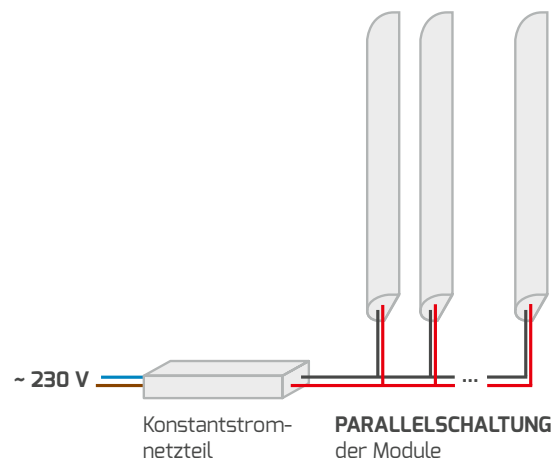
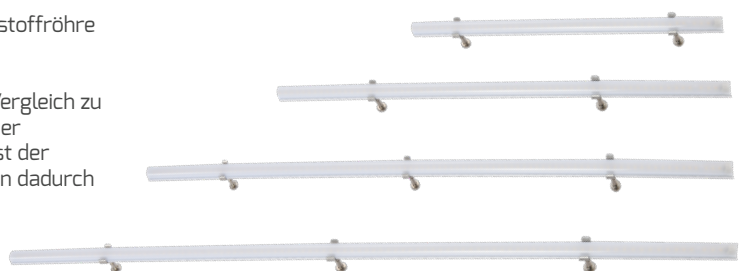

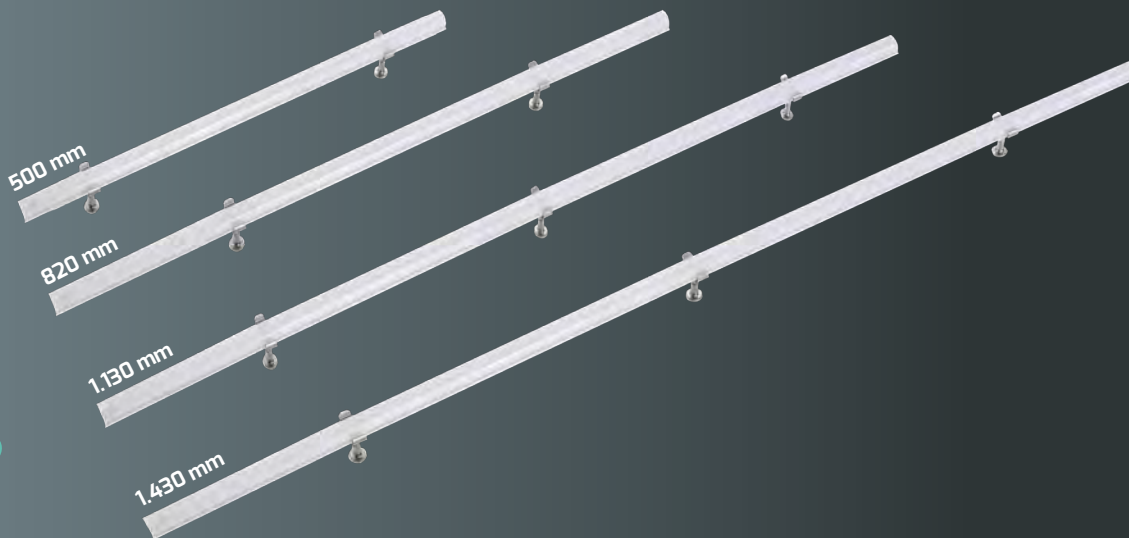

## PROLINE QUICK-FIX<sup>dc</sup>

PLATINE	Aluminium
ABDECKUNG	Polycarbonat
FARBTEMPERATUR	4.000 K / neutralweiß
FARBWIEDERGABEINDEX	Ra > 82
TEMPERATURBEREICH	-20 °C bis +40 °C
LED-LEBENSDAUER	100.000 h



Netzteilab.



**HIER GEHTS ZUM PRODUKTVIDEO**

QR-Code scannen oder eintippen:  
<https://www.youtube.com/watch?v=5xvVgdULBjA>



**UNSER PROFI TIPP BEIM RENOVIEREN MIT 100.000 H LEBENSDAUER!**

**VORHER**

**NACHHER**

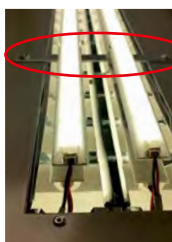

Zum Befestigen der LED Module bei Leuchten mit indirektem Lichtanteil (freischwebende Röhren) wird das Set (**HERSTELLER ARTIKEL-NR. 6154**) benötigt. Es besteht aus 6 Metallstreifen (170 × 12 × 1 mm), 12 selbstschneidenden Schrauben und ist universell einsetzbar.

## ZUBEHÖR

MAGNETHALTER STANDARD MIT 18 mm ABSTAND ZUR BEFESTIGUNGSOBERFLÄCHE



HERSTELLER ARTIKEL-NR.	<b>6436</b>
E-NUMMER	folgt
BRUTTO-VERKAUFSPREIS	CHF 21,75/50 Stk.

VERLÄNGERTE MAGNETHALTER MIT 38 mm ABSTAND ZUR BEFESTIGUNGSOBERFLÄCHE



HERSTELLER ARTIKEL-NR.	<b>5826</b>
E-NUMMER	<b>941004279</b>
BRUTTO-VERKAUFSPREIS	CHF 25,60/50 Stk.



Ideal für Spiegelreflektorleuchten geeignet, um das Leuchtmittel in den Reflektor mittels des Befestigungssets einzupassen.

BEFESTIGUNGSSET FÜR LEUCHTEN MIT INDIREKTEM LICHTANTEIL



HERSTELLER ARTIKEL-NR.	<b>6154</b>
E-NUMMER	<b>941100199</b>
BRUTTO-VERKAUFSPREIS	CHF 19,20



	ABMESSUNGEN	EINGANGS-SPANNUNG	NETTO-LICHTSTROM	EFFIZIENZ	BRUTTO-VERKAUFSPREIS	HERSTELLER ARTIKEL-NR.	E-NUMMER
max. 500 mA* <b>max. 15 W</b>	500 × 20 × 17 mm	27 – 29 V DC	max. 2.650 lm	max. 186 lm/W	CHF 19,20 (1 Stk.) CHF 856,30(50 Stk.)	<b>5820-040120</b> <b>5820-50 (50 Stk.)</b>	<b>941007779</b> <b>941007769</b>

Netto-Leistungsaufnahme und /-Lichtstrom des Moduls mit unterschiedl. Betriebsströmen:

15 W @ 500 mA	= 2.650 lm, 177 lm/W
10 W @ 350 mA	= 1.850 lm, 185 lm/W
7 W @ 250 mA	= 1.300 lm, 186 lm/W

	ABMESSUNGEN	EINGANGS-SPANNUNG	NETTO-LICHTSTROM	EFFIZIENZ	BRUTTO-VERKAUFSPREIS	HERSTELLER ARTIKEL-NR.	E-NUMMER
max. 500 mA* <b>max. 14 W</b>	820 × 20 × 17 mm	25 – 28 V DC	max. 2.510 lm	max. 198 lm/W	CHF 21,75 (1 Stk.) CHF 984,30(50 Stk.)	<b>5823-140120 (1 Stk.)</b> <b>5823-150 (50 Stk.)</b>	<b>941800479</b> <b>941004269</b>

Netto-Leistungsaufnahme und /-Lichtstrom des Moduls mit unterschiedl. Betriebsströmen:

14 W @ 500 mA	= 2.510 lm, 179 lm/W
10 W @ 350 mA	= 1.800 lm, 180 lm/W
7 W @ 250 mA	= 1.300 lm, 186 lm/W
4 W @ 150 mA	= 790 lm, 198 lm/W

	ABMESSUNGEN	EINGANGS-SPANNUNG	NETTO-LICHTSTROM	EFFIZIENZ	BRUTTO-VERKAUFSPREIS	HERSTELLER ARTIKEL-NR.	E-NUMMER
max. 500 mA* <b>max. 22 W</b>	1.130 × 20 × 17 mm	40 – 45 V DC	max. 3.800 lm	max. 191 lm/W	CHF 25,60(1 Stk.) CHF 1.150,70(50 Stk.)	<b>5824-040120 (1 Stk.)</b> <b>5824-50 (50 Stk.)</b>	<b>941004219</b> <b>941004229</b>

Netto-Leistungsaufnahme und /-Lichtstrom des Moduls mit unterschiedl. Betriebsströmen:

22 W @ 500 mA	= 3.800 lm, 173 lm/W
15 W @ 350 mA	= 2.775 lm, 185 lm/W
10,5 W @ 250 mA	= 2.000 lm, 190 lm/W
6,3 W @ 150 mA	= 1.205 lm, 191 lm/W

	ABMESSUNGEN	EINGANGS-SPANNUNG	NETTO-LICHTSTROM	EFFIZIENZ	BRUTTO-VERKAUFSPREIS	HERSTELLER ARTIKEL-NR.	E-NUMMER
max. 1.400 mA <b>max. 39 W</b>	1.430 × 20 × 17 mm	26 – 28 V DC	max. 6.700 lm	max. 200 lm/W	CHF 32,00(1 Stk.) CHF 1.395,20(50 Stk.)	<b>5825-040120</b> <b>5825-50 (50 Stk.)</b>	<b>941004239</b> <b>941004249</b>

Netto-Leistungsaufnahme und /-Lichtstrom des Moduls mit unterschiedl. Betriebsströmen:

39 W @ 1.400 mA	= 6.700 lm, 172 lm/W
33 W @ 1.200 mA	= 5.850 lm, 177 lm/W
29 W @ 1.050 mA	= 5.200 lm, 179 lm/W
25 W @ 900 mA	= 4.500 lm, 180 lm/W
22 W @ 800 mA	= 4.000 lm, 182 lm/W
19 W @ 700 mA	= 3.500 lm, 184 lm/W
14 W @ 500 mA	= 2.630 lm, 188 lm/W
9 W @ 350 mA	= 1.800 lm, 200 lm/W

\* Bei Verwendung eines auf 1.400 mA eingestellten Netzteils müssen mind. 3 Leuchten angeschlossen werden, um die max. 500 mA einzuhalten

## PASSENDE NETZTEILE

Hochwertige, einstellbare Netzteile mit bis zu **100.000 h Lebensdauer**.  
Anpassbare Lichtleistung an allen Netzteilen durch einstellbare Betriebsströme.



	MAX. LEISTUNG	EINSTELLBARE LED-BETRIEBSSTRÖME	ABMESSUNGEN	ZENTRAL-BATTERIE	MAX. LEUCHTEN	BRUTTO-VERKAUFS- PREIS	HERSTELLER ARTIKEL-NR.	E-NUMMER
<b>NICHT DIMMBAR</b>	5 – 25 W	150/250/350/500 mA	280 × 30 × 21 mm	geeignet	B16: 56, C16: 93, B10: 34, C10: 58	CHF 35,85	<b>5136</b>	<b>941007709</b>
	15 – 50 W	350/700/1.050/1.400 mA	280 × 30 × 21 mm	geeignet	B16: 28, C16: 46, B10: 17, C10: 29	CHF 35,85	<b>5043</b>	<b>941007729</b>
<b>DALI</b>	max. 50 W	1.400 mA	360 × 30 × 21 mm	geeignet	B16: 36, C16: 60, B10: 22, C10: 37	CHF 62,60	<b>5047</b>	<b>941007719</b>
	2 – 50 W	350/400/500/600/700/ 800/900/1.050 mA	360 × 30 × 21 mm	geeignet	B16: 36, C16: 60, B10: 22, C10: 37	CHF 62,60	<b>6074</b>	<b>941007739</b>
<b>1-10 V</b>	39 W	1200 mA	320 × 30 × 30 mm	geeignet	B16: 28, C16: 46, B10: 17, C10: 29	CHF 58,75	<b>4372**</b>	-

### ZUBEHÖR FÜR NETZTEILE

SET: 24 MAGNETHALTER INKL. SCHRAUBEN	
HERSTELLER ARTIKEL-NR.	<b>5381</b>
E-NUMMER	<b>941007049</b>
BRUTTO-VERKAUFSPREIS	CHF 14,05



NOTSTROM UMSCHALTWEICHE FÜR GESSLER SYSTEME	
HERSTELLER ARTIKEL-NR.	<b>4189</b>
E-NUMMER	<b>941904619</b>
BRUTTO-VERKAUFSPREIS	CHF 89,45



NOTSTROM AKKU-KIT 3 h BEI 5 W MIT INTEGRIERTEM LIFEPO4 AKKU	
HERSTELLER ARTIKEL-NR.	<b>4343-2</b>
E-NUMMER	<b>927000003</b>
BRUTTO-VERKAUFSPREIS	CHF 152,30





**MEISTER  
WASH**

**MEISTER  
WASH**



WICHTIG!  
BITTE BEACHTEN!

- Automatisch einstellen
- Fahrzeug auf die
- Wischer aus
- Motor aus
- Bremsen lösen
- Parkbremse lösen

# FEUCHTRAUMLEUCHTEN





- Gehäuse aus bruchsicherem Polycarbonat mit gefrosteter Abdeckung sorgt für eine schattenfreie Lichtverteilung
- Rostfreie Edelstahlverschlüsse mit integrierter, doppelter Diebstahlsicherung
- 3-polig durchverdrahtbar mit einer internen Leuchtenanschlussklemme
- ATEX zertifiziert
- Silikonfrei
- Lieferung jetzt mit zwei ATEX-Kabelverschraubungen (inkl. einem Blindstopfen)
- Montagezubehör mitgeliefert (Ketten-/Decken-/Wandmontage)
- Explosionsgruppe:  II 3 G Ex ec IIC T6 Gc  
 II 3 D Ex tc IIIC T85°C Dc IP66



## HIGHLINE MISTRAL<sub>ex</sub>



## ZUBEHÖR

GEHÄUSE	Polycarbonat, schlagfest, weiß
ABDECKUNG	gefrostet
FARBTEMPERATUR	4.000 K / neutralweiß
FARBWIEDERGABEINDEX	Ra > 82
EINGANGSSPANNUNG	176 – 240 V AC/DC
NUTZLEBENSDAUER	50.000 h

OPTIONALE KABELVERSCHRAUBUNG  
MESSING VERNICKELT (ATEX ZERTIFIZIERT)

HERSTELLER ARTIKEL-NR	3656*
E-NUMMER	941007139
BRUTTO-VERKAUFSPREIS	CHF 17,90



HIER GEHTS ZUM  
PRODUKTVIDEO

QR-Code scannen oder eintippen:  
<https://youtu.be/EYXyNavBtD>





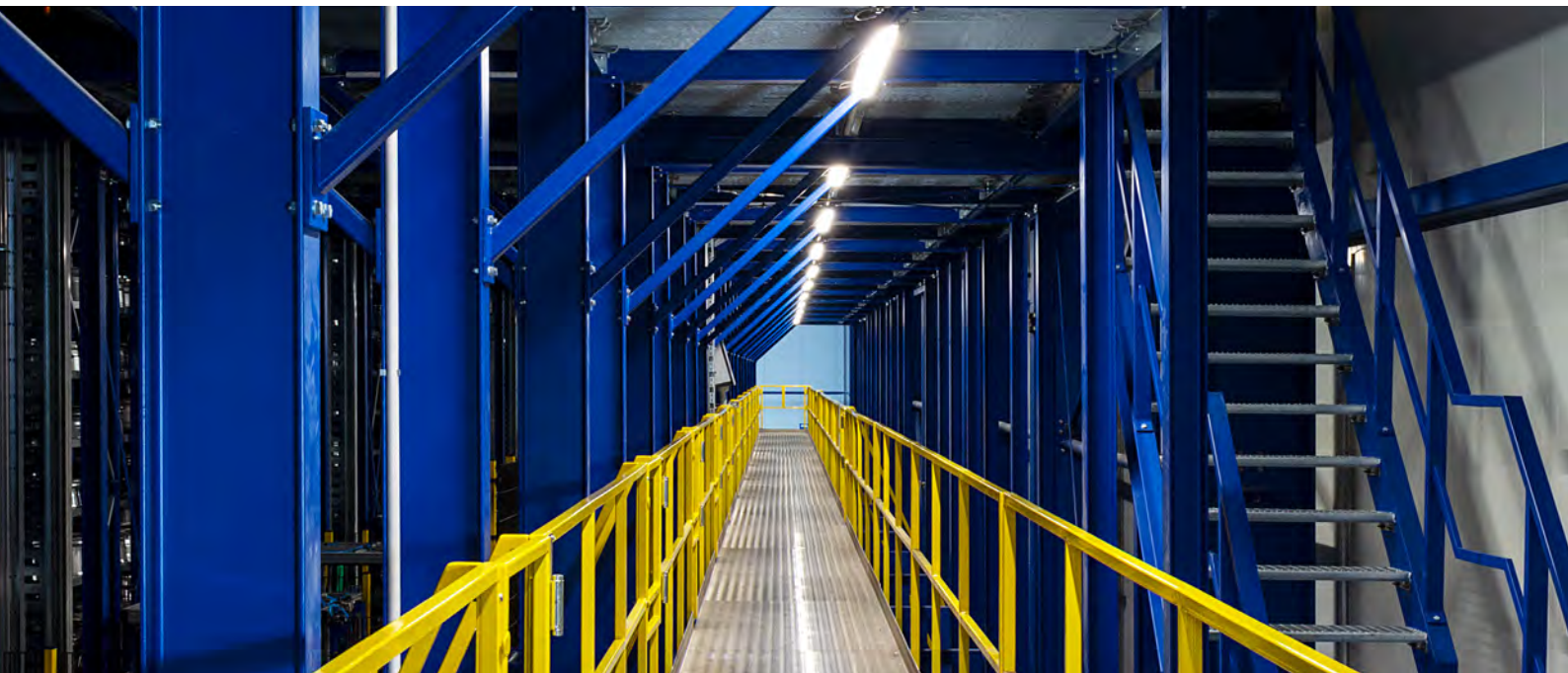

### 66 cm

662 × 145 × 111 mm

LEISTUNGS-AUFNAHME	DIMM-FUNKTION	NETTO-LICHTSTROM	EFFIZIENZ	TEMPERATUR-BEREICH	BRUTTO-VERKAUFS-PREIS	HERSTELLER ARTIKEL-NR.	E-NUMMER
16 W	DALI	2.350 lm	147 lm/W	-25 °C bis +55 °C	CHF 254,70	6017-040140	941008179
16 W	-	2.350 lm	147 lm/W	-25 °C bis +55 °C	CHF 203,50	6016-040140	941008019

### 127 cm

1.272 × 145 × 111 mm

LEISTUNGS-AUFNAHME	DIMM-FUNKTION	NETTO-LICHTSTROM	EFFIZIENZ	TEMPERATUR-BEREICH	BRUTTO-VERKAUFS-PREIS	HERSTELLER ARTIKEL-NR.	E-NUMMER
23 W	DALI	3.330 lm	145 lm/W	-25 °C bis +55 °C	CHF 318,70	6006-040140	941007949
23 W	-	3.330 lm	145 lm/W	-25 °C bis +60 °C	CHF 267,50	4553-140140	941390339
44 W	DALI	6.710 lm	153 lm/W	-25 °C bis +55 °C	CHF 421,10	6007-040140	941008189
44 W	-	6.710 lm	156 lm/W	-25 °C bis +55 °C	CHF 369,90	4554-140140	941301979
60 W	DALI	9.340 lm	156 lm/W	-25 °C bis +55 °C	CHF 459,50	6009-040140	941008129
60 W	-	9.340 lm	156 lm/W	-25 °C bis +55 °C	CHF 408,30	6008-040140	941008039

### 157 cm

1.572 × 145 × 111 mm

LEISTUNGS-AUFNAHME	DIMM-FUNKTION	NETTO-LICHTSTROM	EFFIZIENZ	TEMPERATUR-BEREICH	BRUTTO-VERKAUFS-PREIS	HERSTELLER ARTIKEL-NR.	E-NUMMER
27 W	DALI	4.150 lm	154 lm/W	-25 °C bis +55 °C	CHF 382,70	6010-040140	941007919
27 W	-	4.150 lm	154 lm/W	-25 °C bis +60 °C	CHF 331,50	4555-140140	941390329
53 W	DALI	8.300 lm	157 lm/W	-25 °C bis +55 °C	CHF 485,10	6011-040140	941007889
53 W	-	8.300 lm	156 lm/W	-25 °C bis +55 °C	CHF 433,90	4556-140140	941372209
106 W	DALI	16.520 lm	156 lm/W	-25 °C bis +40 °C	CHF 549,10	6013-040140	941008029
106 W	-	16.520 lm	156 lm/W	-25 °C bis +40 °C	CHF 510,70	6012-040140	941007869

### EXIT

Notlicht 3 h  
1.572 × 145 × 111 mm



LEISTUNGS-AUFNAHME	DIMM-FUNKTION	NETTO-LICHTSTROM	EFFIZIENZ	TEMPERATUR-BEREICH	BRUTTO-VERKAUFS-PREIS	HERSTELLER ARTIKEL-NR.	E-NUMMER
54 W	DALI	8.310 lm	154 lm/W	-25 °C bis +60 °C	CHF 613,10	6015-040140	941008209
54 W	-	8.310 lm	154 lm/W	-25 °C bis +60 °C	CHF 561,90	6014-040140	941007969

## FEATURES MISTRAL®

- Schnellere Montage durch neuartige Leuchtenkonstruktion. Kombination von LED-Geräteträger und Abdeckung.
- Einzel austauschbare Markenkomponenten, dadurch niedrige Wartungskosten
- UV-stabiles, bruchsicheres IK08/IP66 Gehäuse aus Polycarbonat mit gefrosteter Abdeckung sorgt für schattenfreie Lichtverteilung
- 5-polig durchverdrahtet mit zwei internen Leuchtenanschlussklemmen
- Rostfreie Edelstahlverschlüsse mit integrierter Diebstahlsicherung
- Montagezubehör mitgeliefert (Ketten-/Decken-/Wandmontage) inkl. Rückwandstanzungen
- Das D-Zeichen dieser Leuchte mit begrenzter Oberflächentemperatur ist eine Grundvoraussetzung für Installation in feuergefährdeten Stätten (DIN EN 60598-2-24, VDE 0711-2-24)
- Diese LED-Leuchte ist für den Einsatz in lebensmittelverarbeitenden Betrieben geeignet. Dadurch kann sie auch in Bereichen, welche nach dem International Featured Standard (IFS) oder British Retail Consortium (BRC) zertifiziert sind, eingesetzt werden



### BRUCHSICHER IK08

Aus bruchsicherem Polycarbonat mit gefrosteter Abdeckung.



### NEUE LEUCHTENKONSTRUKTION

Geräteträger und Abdeckung sind vormontiert, somit entfällt ein Arbeitsschritt bei der Montage.



### 5-POLIG DURCHVERDRAHTET

Beidseitig vollwertige Kabelverschraubung mit zwei internen Leuchtenanschlussklemmen.



### VERSTELLBARE MONTAGEKLAMMERN

Erleichtern die Montage in Bestandsanlagen. Auch für Kettenabhängung geeignet.



### LEBENSMITTELVERARBEITENDE BETRIEBE

Nach International Featured Standard (IFS) oder British Retail Consortium (BRC) geeignet.



### LANGJÄHRIGER EINSATZ

Hochwertige, vor Verlust gesicherte Edelstahlverschlüsse.

MISTRAL







EINFACHE  
MONTAGE



## PROLINE MISTRAL®

GEHÄUSE	Polycarbonat, schlagfest, grau
ABDECKUNG	gefrostet
FARBTEMPERATUR	4.000 K / neutralweiß
FARBWIEDERGABEINDEX	Ra > 82
EINGANGSSPANNUNG	176 – 240 V AC/DC 220 – 240 V AC (2356-540120, -sensor, -exit)
TEMPERATURBEREICH	-20 °C bis +45 °C
NUTZLEBENSDAUER	50.000 h



## ZUBEHÖR

KABELVERSCHRAUBUNG M20 MIT INTEGRIERTEM DRUCKAUSGLEICHVENTIL

ARTIKEL-NR	4723
E-NUMMER	941903129
BRUTTO-VERKAUFSPREIS	CHF 38,40



HIER GEHTS ZUM  
PRODUKTVIDEO   
QR-Code scannen oder eintippen:  
[https://www.youtube.com/watch?v=\\_xeHZw5BLoU](https://www.youtube.com/watch?v=_xeHZw5BLoU)

## EINFACHE MONTAGE



**1.** Verschlüsse öffnen



**2.** Kabel anschließen



**3.** Leuchte verriegeln - fertig

## MISTRAL®

	ABMESSUNGEN	LEISTUNGS-AUFNAHME	NETTO-LICHTSTROM	EFFIZIENZ	BRUTTO-VERKAUFS- PREIS	HERSTELLER ARTIKEL-NR.	E-NUMMER
<b>64 cm</b>	640 × 100 × 80 mm	21/27/32/37 W	max. 4.860 lm	max. 141 lm/W	CHF 83,05	<b>2354-440120</b>	<b>941007429</b>
<b>124 cm</b>	1.240 × 100 × 80 mm	21/26/31/36 W	max. 4.845 lm	max. 138 lm/W	CHF 108,65	<b>2355-540120</b>	<b>941007929</b>
<b>154 cm</b>	1.540 × 100 × 80 mm 1.540 × 100 × 78 mm	27 W 37/46/48/57 W	3.860 lm max. 7.970 lm	143 lm/W max. 145 lm/W	CHF 127,85 CHF 165,10	<b>2356-540120</b> <b>2357-440120</b>	<b>941003729</b> <b>941007979</b>

## MISTRALsensor

- Drei verschiedene Funktionen des Hochfrequenz-Sensors möglich:
  1. On/Off-Funktion auf 100% Lichtstärke über Sensor, anschließend 0 % Lichtstärke
  2. On/Off-Funktion auf 100% Lichtstärke über Sensor mit einstellbarer Nachleuchtdauer/-kraft
  3. Dauerhafte Grundhelligkeit (20 % / 35 % Leuchtkraft) mit zusätzlicher On/Off-Funktion auf 100 % Lichtstärke über Sensor mit einstellbarer Nachleuchtdauer
- POWERselect: dimmbar in 10 Schritten je ca. 2,5 Watt (18 – 42 Watt)
- Darüberhinaus sind folgende Werte stufenweise einstellbar:
  - Reichweitenbereich (bis zu 7 m)
  - Tageslichtsensor
  - Leuchtdauer
  - Nachleuchtdauer (keine bis dauerhaft)
  - Nachleuchtkraft (10 % / 25 %)



	ABMESSUNGEN	LEISTUNGS-AUFNAHME	NET TO-LICHTSTROM	EFFIZIENZ	BRUTTO-VERKAUFS- PREIS	HERSTELLER ARTIKEL-NR.	E-NUMMER
<b>154 cm</b>	1.540 × 100 × 80 mm	39 W	5.390 lm	max. 138 lm/W	CHF 241,90	<b>2822-940120</b>	<b>941004079</b>



Fernbedienung bis max. 4 m Montagehöhe	
<b>HERSTELLER ARTIKEL-NR.</b>	<b>5139</b>
<b>E-NUMMER</b>	<b>941999939</b>
<b>BRUTTO-VERKAUFSPREIS</b>	CHF 26,85

Zum Einstellen des Sensors wird eine Fernbedienung benötigt, mit welcher beliebig viele Leuchten gesteuert werden können.



Fernbedienung bis max. 12 m Montagehöhe	
<b>HERSTELLER ARTIKEL-NR.</b>	<b>5452</b>
<b>E-NUMMER</b>	<b>941006189</b>
<b>BRUTTO-VERKAUFSPREIS</b>	CHF 56,20

## MISTRALexit

- Dauer- oder Bereitschaftsmodus einstellbar (z.B. für Betrieb mit Bewegungsmelder/Schalter)
- Integrierter LiFePo4-Akku mit 3 h Kapazität
- Mit automatischem Selbsttest

	ABMESSUNGEN	LEISTUNGS-AUFNAHME	NETTO-LICHTSTROM	EFFIZIENZ	BRUTTO-VERKAUFS- PREIS	HERSTELLER ARTIKEL-NR.	E-NUMMER
<b>154 cm</b>	1.540 × 100 × 80 mm	22/30/36/40 W 5 W (Not)	max. 5.300 lm 580 lm (Not)	max. 140 lm/W	CHF 267,50	<b>3538-340120</b>	<b>941390349</b>

ERSATZAKKU LiFePo4	
<b>HERSTELLER ARTIKEL-NR.</b>	<b>5132</b>
<b>E-NUMMER</b>	<b>927000004</b>
<b>BRUTTO-VERKAUFSPREIS</b>	CHF 51,05

- Verbesserte Ausleuchtung auch in niedrigen Räumen durch erhöhten, indirekt leuchtenden Anteil
- Durch eine integrierte Sensorschnittstelle kann jederzeit ein Radar-/ PIR-Sensor von außen in die Leuchte eingeschraubt werden
- Die optionalen Sensoren können mit einer Fernbedienung bequem vom Boden aus eingestellt werden
- Hocheffiziente LED-Platine ermöglicht eine Leuchteneffizienz von 160lm/W
- Schnelle Montage durch Twistlock-Anschlusskappen mit werksseitiger, 3-poliger Durchverdrahtung mit Schnellanschlussklemmen
- Bruchsicheres Gehäuse komplett aus UV-stabilem Polycarbonat mit hoher Schlagfestigkeit IK08
- Montageklammern sind an der Leuchte frei positionierbar - vorhandene Befestigungspunkte an Decke und Wand können weiter genutzt werden
- Montagezubehör mitgeliefert (Decken-/ Wand- oder abgehängte Montage)



EXTRA  
BREITER  
ABSTRAHL-  
WINKEL  
150°

## PROLINE MISTRALsmart

GEHÄUSE	Polycarbonat, ähnlich RAL 7035
ABDECKUNG	gefrostet
FARBTEMPERATUR	4.000 K / neutralweiß
FARBWIEDERGABEINDEX	Ra > 82
EINGANGSSPANNUNG	220 - 240 V AC
EFFIZIENZ	160 lm/W
TEMPERATURBEREICH	-20 °C bis +40 °C
NUTZLEBENSDAUER	50.000 h



HIER GEHTS ZUM  
PRODUKTVIDEO 

QR-Code scannen oder eintippen:  
[youtube.com/watch?v=rzdeu\\_Wnr68](https://youtube.com/watch?v=rzdeu_Wnr68)



Durchverdrahtet mit einfach zu öffnender Endkappe (90° Drehung).

120 cm	ABMESSUNGEN	LEISTUNGS-AUFNAHME	NETTO-LICHTSTROM	BRUTTO-VERKAUFS-PREIS	HERSTELLER ARTIKEL-NR.	E-NUMMER
	1.200 × 61 × 57 mm	22 / 30 W	3.520 lm / 4.800 lm	CHF 108,65	5433-140150	941004669

150 cm	ABMESSUNGEN	LEISTUNGS-AUFNAHME	NETTO-LICHTSTROM	BRUTTO-VERKAUFS-PREIS	HERSTELLER ARTIKEL-NR.	E-NUMMER
	1.500 × 61 × 57 mm	28 / 40 W	4.480 lm / 6.400lm	CHF 127,85	5434-140150	941004779





## ZUBEHÖR

### PIR-BEWEGUNGSSENSOR MIT TAGESLICHTSENSOR

Ein Infrarotsensor, auch PIR genannt, erfasst Wärmesignaturen von Menschen und Gegenständen. Er ist perfekt geeignet, um Personen aus großen Höhen zu erfassen.

<b>HERSTELLER ARTIKEL-NR.</b>	<b>5435-1</b>
<b>E-NUMMER</b>	<b>941007219</b>
<b>SENSOR</b>	PIR, Infrarot max. 12 m
<b>BRUTTO-VERKAUFSPREIS</b>	CHF 45,95



Verschlusskappe entfernen und Sensor mit TWISTLOCK eindrehen

### RADAR-BEWEGUNGSSENSOR MIT TAGESLICHTSENSOR

Ein Radarsensor / Mikrowellensensor erfasst die bewegte Masse im Raum. Je größer die Masse, desto höher die Erfassungsbereich. Der Radarsensor bietet einen horizontal erweiterten Erfassungsbereich. Somit werden beispielsweise Gabelstapler früher erkannt als mit einem PIR-Sensor.

<b>HERSTELLER ARTIKEL-NR.</b>	<b>5436</b>
<b>E-NUMMER</b>	<b>941007229</b>
<b>SENSOR</b>	Radar, max. 12 m
<b>BRUTTO-VERKAUFSPREIS</b>	CHF 45,95



### FERNBEDIENUNG MIT SCHNELLPROGRAMMIERUNG

<b>HERSTELLER ARTIKEL-NR.</b>	<b>5437</b>
<b>E-NUMMER</b>	<b>941006209</b>
<b>BRUTTO-VERKAUFSPREIS</b>	CHF 45,95

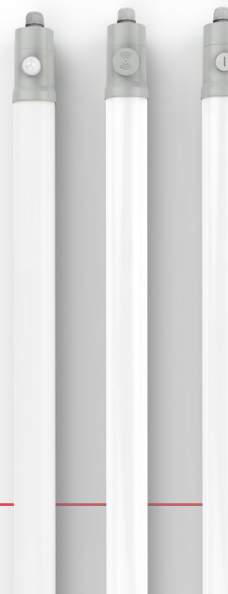

- Langlebige, ausgeschäumte Polyurethan Dichtung sorgt für perfekte Dichtheit IP66 / IP69
- Hochwertige Markenkomponenten von TCI und Tridonic, sorgen für niedrige Wartungskosten durch einfachen Austausch, mit überdurchschnittlicher Lebensdauer L90B10 50.000 h
- Eine Leuchte für alle Leistungsanforderungen: POWERSELECT in bis zu 4 Stufen
- Glasfaserverstärkte Polyamidverschlüsse inklusive 4 Diebstahlsicherungsschrauben
- Durchverdrahtbar mit einer internen 3-poligen Leuchten-Anschlussklemme
- Gehäuserückwand mit 3 Prägungen für alternative Kabeleinlässe, im Lieferumfang: 2x M20 Kabelverschraubung, 1x Blindstopfen, Montagematerial für Ketten- / Decken- / Wandmontage
- Variable Befestigungsabstände erleichtern den 1:1 Austausch bestehender Leuchten. (970-1230mm)
- Nachhaltiges Produktdesign durch einfach austauschbaren Markenkomponenten (Tridonic Vorschaltgerät und TCI LED Module) für niedrigste Wartungskosten



## PROLINE MISTRALbasic

GEHÄUSE	Polycarbonat
ABDECKUNG	Polycarbonat, gefrostet
FARBWIEDERGABEINDEX	Ra > 82
EINGANGSSPANNUNG	186 – 240 V AC/DC
TEMPERATURBEREICH	- 25°C bis + 50°C
NUTZLEBENSDAUER	50.000 h

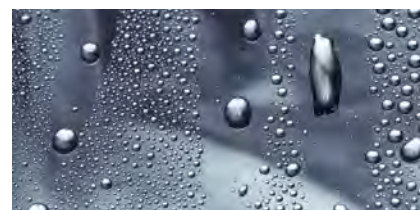

STRAHLWASSERGESCHÜTZT (IP66 + IP69)

Gegen starkes Strahlwasser und Hochdruck- / Dampfstrahlreinigung geschützt.



	FARB-TEMPERATUR	LEISTUNGS-AUFNAHME	NETTO-LICHTSTROM	EFFIZIENZ	BRUTTO-VERKAUFS- PREIS	HERSTELLER ARTIKEL-NR.	E-NUMMER
<b>120 cm</b> 1.175 × 98 × 84 mm	3.000 K	26/32/38 W	max. 5.800 lm	152 lm/W	CHF 85,65	5456-030120	941004759
	4.000 K	25/31/37/43 W	max. 6.000 lm	139 lm/W	CHF 85,65	5456-040120	941004939

	FARB-TEMPERATUR	LEISTUNGS-AUFNAHME	NETTO-LICHTSTROM	EFFIZIENZ	BRUTTO-VERKAUFS- PREIS	HERSTELLER ARTIKEL-NR.	E-NUMMER
<b>150 cm</b> 1.455 × 98 × 84 mm	3.000 K	30/38/45 W	max. 7.190 lm	160 lm/W	CHF 92,05	5458-030120	941004719
	4.000 K	31/39/47/54 W	max. 7.440 lm	137 lm/W	CHF 92,05	5458-040120	941004979



- Gehäuse aus bruchsicherem Polycarbonat mit gefrosteter Abdeckung für eine schattenfreie Lichtverteilung
- 3-polig oder 5-polig durchverdrahtbar mit einer internen Leuchtenanschlussklemme und zwei Dichtungen
- Wartungsfreundlicher, modularer Innenaufbau mit hochwertigen Komponenten
- Zwei Kabelführungen für NYM-3 × 1,5 mm<sup>2</sup> auf der Rückseite erleichtern Montage und Durchverdrahtung bei Aufbaumontage

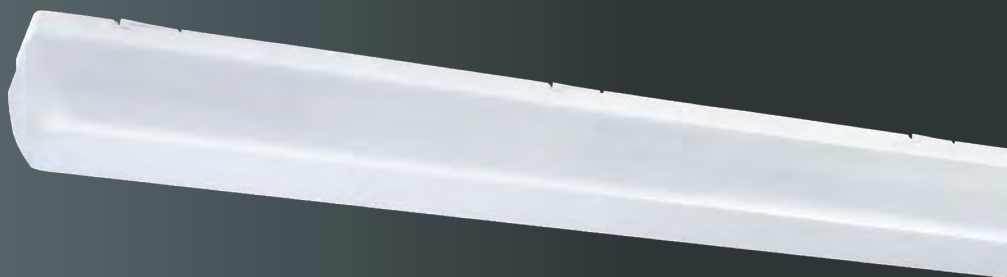

## PROLINE SIMPLY



MADE IN EUROPE

GEHÄUSE	Polycarbonat, weiß
ABDECKUNG	Polycarbonat, gefrostet
FARBTEMPERATUR	4.000 K / neutralweiß
FARBWIEDERGABEINDEX	Ra > 82
EINGANGSSPANNUNG	176 – 240 V AC/DC
TEMPERATURBEREICH	-25 °C bis +35 °C
NUTZLEBENSDAUER	50.000 h



HIER GEHTS ZUM PRODUKTVIDEO   
QR-Code scannen oder eintippen:  
[dotlux.de/produkte/simply/](https://dotlux.de/produkte/simply/)



### 27 W

3.650 lm / 135 lm/W

DIMMBAR	ABMESSUNGEN	BRUTTO-VERKAUFS- PREIS	HERSTELLER ARTIKEL-NR.	E-NUMMER
nein	1.160 × 109 × 85 mm	CHF 121,45	4669-140140	941004929
DALI/Push	1.160 × 109 × 85 mm	CHF 185,60	4671-140140*	941005079*

### 51 W

7.140 lm / 140 lm/W

DIMMBAR	ABMESSUNGEN	BRUTTO-VERKAUFS- PREIS	HERSTELLER ARTIKEL-NR.	E-NUMMER
nein	1.160 × 159 × 85 mm	CHF 160,00	4670-140140	941004969
DALI/Push	1.160 × 159 × 85 mm	CHF 224,00	4672-140140*	941005119*

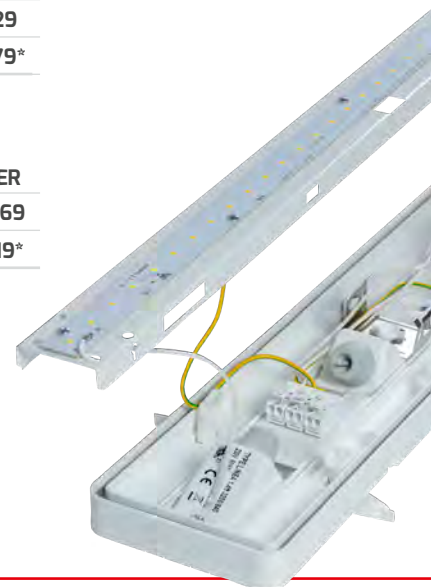

\* Individuelle Fertigung nach Bestellung.



- Gehäuse komplett aus Aluminium und Glas, dadurch extrem witterungsbeständig und für den kompletten Außenbereich geeignet
- Werksseitige 5-polige Durchverdrahtung ermöglicht eine schnelle Montage
- Mikroprismatisches ESG (Einscheiben-Sicherheitsglas) für blendfreie Lichtverteilung (UGR < 19)
- Montagezubehör mitgeliefert (Decken-/Wand- oder abgehängte Montage)
- Montageklammern sind an der Leuchte frei positionierbar – vorhandene Befestigungspunkte an Decke und Wand können weiter genutzt werden
- Metall-Kabelverschraubung und Metallabdeckung beiliegend
- Schlagfestigkeit IK08



## PROLINE MISTRALxtreme



GEHÄUSE	Alu, ESG satiniert
ABMESSUNGEN	1.520 × 111 × 92 mm
FARBTEMPERATUR	5.000 K / tageslichtweiß
FARBWIEDERGABEINDEX	Ra > 82
EINGANGSSPANNUNG	176 – 240 V AC/DC
NETTO-LICHTSTROM	7.800 lm
LEISTUNGS-AUFNAHME	60 W
EFFIZIENZ	130 lm/W
TEMPERATURBEREICH	-40 °C bis +50 °C
NUTZLEBENSDAUER	50.000 h



## ZUBEHÖR

KABELVERSCHRAUBUNG M20 MIT INTEGRIERTEM DRUCKAUSGLEICHVENTIL



HERSTELLER	4723
ARTIKEL-NR.	
E-NUMMER	941903129
BRUTTO-VERKAUFSPREIS	CHF 38,40



DECKENMONTAGE SEIL 2 STK

HERSTELLER	5085
ARTIKEL-NR.	
E-NUMMER	941919419
BRUTTO-VERKAUFSPREIS	CHF 24,30

	BRUTTO-VERKAUFS- PREIS	HERSTELLER ARTIKEL-NR.	E-NUMMER
nicht dimmbar	CHF 357,10	3109-150120	941300829

DALI dimmbar	CHF 382,70	3110-050120*	941300839*
--------------	------------	--------------	------------



Für eine leichte Montage/Wartung der MISTRALxtreme wurde eine Metallabdeckung mit nur einer Schraube entwickelt. Alle Verschlüsse sind aus korrosionsbeständigem Metall gefertigt.

\* Nur solange der Vorrat reicht.

- Ovale Aufputz-LED-Kellerleuchte für die Decken- und Wandmontage, geeignet in Räumen mit hoher Luftfeuchtigkeit wie z.B Keller, Tiefgaragen und Kanälen
- Schlagfester Milchglas-Diffusor aus Makrolon® (Firma BAYER) sorgt für eine hohe Lichtdurchlässigkeit
- Einfache Montage durch klappbares Leuchtendesign
- Drei ausbrechbare Kabelauslässe ermöglichen eine flexible Verkabelung
- Geeignet für 20 mm Elektro-Kunststoff-Installationsrohre oder Kabeldurchführungstüllen
- Im Lieferumfang sind 2 x Kabeldurchführungstüllen enthalten

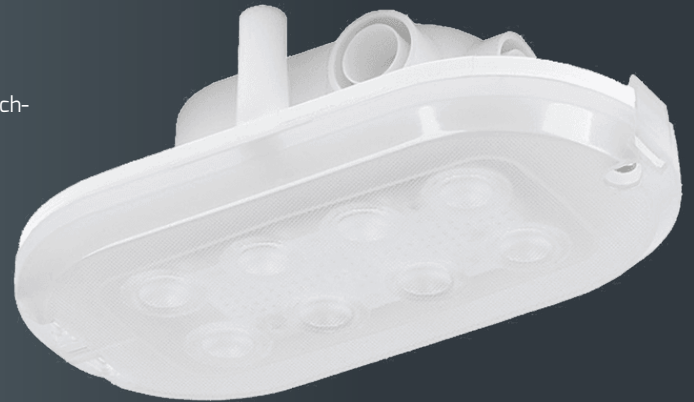

## KELLERLEUCHE

### PROLINE OVAL

HERSTELLER ARTIKEL-NR. 5380-040120

E-NUMMER 941009849

GEHÄUSE Polypropylen, weiß

ABDECKUNG Polycarbonat

ABMESSUNGEN 160 x 85 x 48 mm

GEWICHT 0,11 kg

FARBTEMPERATUR 4.000 K / neutralweiß

FARBWIEDERGABEINDEX Ra > 82

EINGANGSSPANNUNG 220 – 240 V AC

NETTO-LICHTSTROM 370 lm

LEISTUNGS-AUFNAHME 4,5 W

EFFIZIENZ 82 lm/W

TEMPERATURBEREICH 0 °C – +25 °C

NUTZLEBENSDAUER 35.000 h

BRUTTO-VERKAUFSPREIS CHF 17,90



Einfache und schnelle Montage

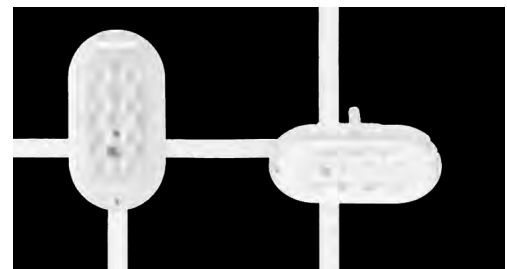

Drei ausbrechbare Kabelauslässe ermöglichen eine flexible Verkabelung

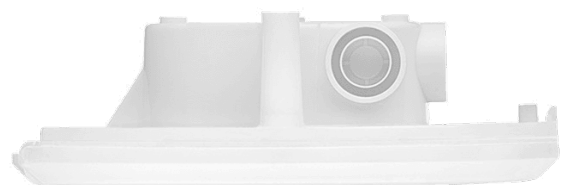

# HIGHFORCE

- Stabiler Diffusor und Gehäuse
- Gehäuse aus schlagfestem Polycarbonat oder ammoniakbeständigem ABS
- Auch als DALI-dimmbare Version verfügbar
- Hochwertige Marken LEDs mit enormer Lebensdauer L90 50.000 h
- Montagezubehör mitgeliefert (Ketten-/Decken-/Wandmontage)



### SCHLAGFEST IK10

Die HIGHFORCE ist gegen Schläge und Stöße bis zu 20 Joule geschützt.



### STRAHLWASSERGESCHÜTZT (IP66/IP69)

Gegen starkes Strahlwasser und Hochdruck- / Dampfstrahlreinigung geschützt.



16

### 16 AUSFÜHRUNGEN

Passende Beleuchtung für jede Anforderung.



### SCHNELLE MONTAGE DURCH PLUG & PLAY

Vorkonfektionierte Leitungen in 3 verschiedenen Längen erhältlich.



### DRUCKAUSGLEICHSMEMBRAN

Verhindert Kondenswasseransammlung im Leuchtengehäuse.

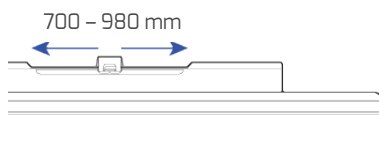

### VERSTELLBARE MONTAGEKLAMMERN

Erleichtern die Montage in Bestandsanlagen. Auch für Kettenabhängung geeignet.



### ChemRST®

Versionen mit Chemikalienresistentem Spezialdiffusor aus ChemRST® Material



Geeignet für den nicht überdachten Außenbereich.





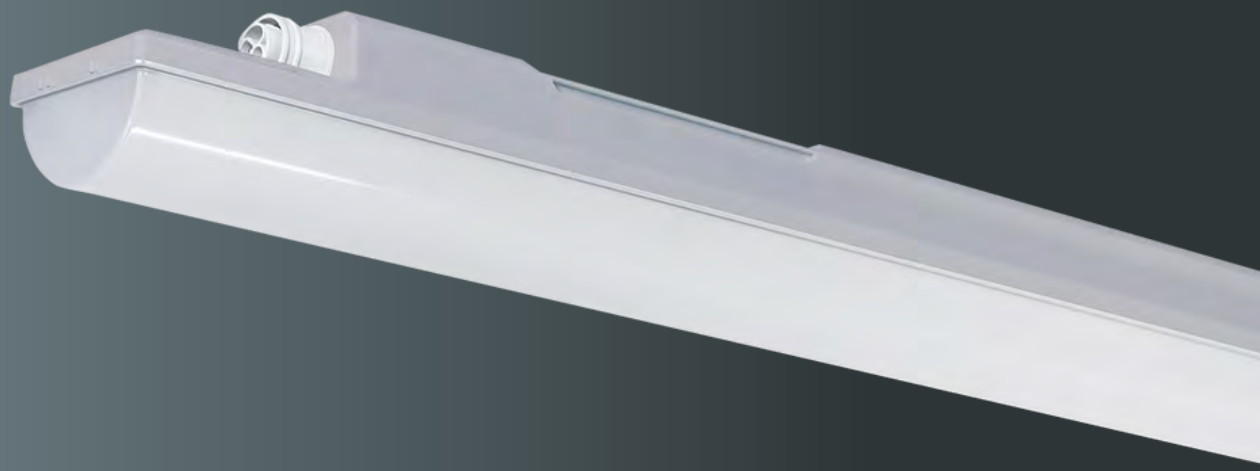

**HIGHLINE** HIGHFORCE



<b>ABMESSUNGEN</b>	1.455 x 90 x 99 mm
<b>ABDECKUNG</b>	gefrostet
<b>FARBTEMPERATUR</b>	4.000 K / neutralweiß
<b>FARBWIEDERGABEINDEX</b>	Ra > 82
<b>EINGANGSSPANNUNG</b>	176 – 240 V AC/DC
<b>TEMPERATURBEREICH</b>	bei 27 W: -25 °C bis +50 °C bei 54 W: -25 °C bis +45 °C
<b>NUTZLEBENSDAUER</b>	50.000 h



**DOTLUX TIPP:**

Alle **HIGHFORCE** Leuchten werden ohne Anschlussstecker geliefert. Das Zubehör finden Sie auf der Folgeseite.



**HIER GEHTS ZUM  
PRODUKTVIDEO** 

QR-Code scannen oder eintippen:  
<https://dotlux.de/produkte/highforce/>



## HIGHFORCE<sub>pc</sub>



**24 W**  
3.650 lm / 152 lm/W

- Gehäuse und Diffusor aus schlagfestem Polycarbonat
- Integriertes Druckausgleichsventil ermöglicht den Einsatz im Außenbereich

VERDRAHTUNG	BRUTTO-VERKAUFS- PREIS	HERSTELLER ARTIKEL-NR.	E-NUMMER
1 × 3-polig	CHF 160,00	<b>4768-140120</b>	<b>941004699</b>
2 × 3-polig, durchverdrahtet	CHF 172,80	<b>4770-140120</b>	<b>941004789</b>

**45 W**  
7.280 lm / 162 lm/W

1 × 3-polig	CHF 185,60	<b>4769-140120</b>	<b>941005039</b>
2 × 3-polig, durchverdrahtet	CHF 198,40	<b>4771-140120*</b>	<b>941004809*</b>

## HIGHFORCE<sub>narrow</sub>



- Gehäuse aus chemiebeständigem und ammoniakbeständigem ABS
- Chemikalienresistenter Spezialdiffusor aus **ChemRST®** Material
- Für landwirtschaftliche Betriebe geeignet
- Dank engstrahlender Optik für Montagehöhen ab 6 m geeignet
- DLG zertifiziert
- Integriertes Druckausgleichsventil ermöglicht den Einsatz im Außenbereich

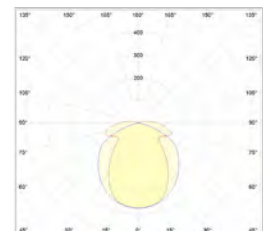

Abstrahlcharakteristik

DIMMBAR	VERDRAHTUNG	BRUTTO- VERKAUFS- PREIS	HERSTELLER ARTIKEL-NR.	E-NUMMER
nicht dimmbar	1 × 3-polig	CHF 185,60	<b>4774-140050*</b>	<b>941005059*</b>
nicht dimmbar	2 × 5-polig, durchverdrahtet	CHF 224,00	<b>4775-140050*</b>	<b>941005089*</b>
DALI-2	1 × 5-polig	CHF 262,40	<b>4772-140050*</b>	<b>941004839*</b>
DALI-2	2 × 5-polig, durchverdrahtet	CHF 288,00	<b>4773-140050*</b>	<b>941004889*</b>

**45 W**  
6.810 lm / 151 lm/W

## HIGHFORCE<sub>abs</sub>



- Gehäuse aus chemiebeständigem und ammoniakbeständigem ABS
- Chemikalienresistenter Spezialdiffusor aus **ChemRST®** Material
- Für landwirtschaftliche Betriebe geeignet
- DLG zertifiziert
- Integriertes Druckausgleichsventil ermöglicht den Einsatz im Außenbereich

DIMMBAR	VERDRAHTUNG	BRUTTO- VERKAUFS- PREIS	HERSTELLER ARTIKEL-NR.	E-NUMMER
nicht dimmbar	1 × 3-polig	CHF 160,00	<b>4776-140120</b>	<b>941005169</b>
nicht dimmbar	2 × 5-polig, durchverdrahtet	CHF 198,40	<b>4780-140120*</b>	<b>941005109*</b>
DALI-2	1 × 5-polig	CHF 236,80	<b>4782-140120*</b>	<b>941004909*</b>
DALI-2	2 × 5-polig, durchverdrahtet	CHF 267,50	<b>4783-140120*</b>	<b>941004959*</b>
nicht dimmbar	1 × 3-polig	CHF 185,60	<b>4777-140120</b>	<b>941004849</b>
nicht dimmbar	2 × 5-polig, durchverdrahtet	CHF 224,00	<b>4781-140120</b>	<b>941005149</b>
DALI-2	1 × 5-polig	CHF 249,60	<b>4778-140120*</b>	<b>941004899*</b>
DALI-2	2 × 5-polig, durchverdrahtet	CHF 275,20	<b>4779-140120*</b>	<b>941005049*</b>

**24 W**  
3.610 lm / 150 lm/W

**45 W**  
7.200 lm / 160 lm/W

\* Individuelle Fertigung nach Bestellung. Lieferzeit ca. 3 - 4 Wochen



## ZUBEHÖR HIGHFORCE

## ANSCHLUSSSTECKER / -BUCHSE



HERSTELLER ARTIKEL-NR.	4801	4802	4803	4804
E-NUMMER	941902519	941902529	941902539	941902549
TYP	3-polig, Buchse Einspeiser	3-polig, Stecker Ausspeiser	5-polig, Buchse Einspeiser	5-polig, Stecker Ausspeiser
BRUTTO- VERKAUFSPREIS	CHF 8,95	CHF 8,95	CHF 15,35	CHF 15,35

INDIVIDUELLE  
KABEL-  
KONFEKTION\*

## ANSCHLUSSKABEL

Anschlusskabel auf offene Enden (H05VV-F)  
Ideal für Verlegung in Elektroinstallationsrohren



HERSTELLER ARTIKEL-NR.	4787	4788	5013	5014
E-NUMMER	941902409	941902419	941904699	941904709
KABEL	3 m, offenes Ende	3 m, offenes Ende	1,5 m, offenes Ende	1,5 m, offenes Ende
QUERSCHNITT	3 × 1,5 mm <sup>2</sup>	5 × 1,5 mm <sup>2</sup>	3 × 1,5 mm <sup>2</sup>	5 × 1,5 mm <sup>2</sup>
BRUTTO- VERKAUFSPREIS	CHF 23,05	CHF 38,40	CHF 19,20	CHF 30,70

## VERBINDUNGSKABEL

3-polige Verbindungskabel (H05VV-F)

HERSTELLER ARTIKEL-NR.	4789	4790	4791
E-NUMMER	941902429	941902439	941902449
KABEL	0,2 m	1,5 m	3 m
QUERSCHNITT	3 × 1,5 mm <sup>2</sup>	3 × 1,5 mm <sup>2</sup>	3 × 1,5 mm <sup>2</sup>
BRUTTO- VERKAUFSPREIS	CHF 23,05	CHF 24,30	CHF 28,15



5-polige Verbindungskabel mit integriertem Phasenwechsel für nicht dimmbare Leuchten

HERSTELLER ARTIKEL-NR.	4794	4795	4796
E-NUMMER	941902459	941902469	941902479
KABEL	0,2 m	1,5 m	3 m
QUERSCHNITT	5 × 1,5 mm <sup>2</sup>	5 × 1,5 mm <sup>2</sup>	5 × 1,5 mm <sup>2</sup>
BRUTTO- VERKAUFSPREIS	CHF 39,55	CHF 43,40	CHF 51,05



5-polige Verbindungskabel für DALI-dimmbare Leuchten

HERSTELLER ARTIKEL-NR.	4797	4798	4799
E-NUMMER	941902489	941902499	941902509
KABEL	0,2 m	1,5 m	3 m
QUERSCHNITT	5 × 1,5 mm <sup>2</sup>	5 × 1,5 mm <sup>2</sup>	5 × 1,5 mm <sup>2</sup>
BRUTTO- VERKAUFSPREIS	CHF 39,55	CHF 43,40	CHF 51,05



## \*HINWEIS:

Individuelle Fertigung nach Bestellung. Lieferzeit ca. 3 – 4 Wochen.  
Auf Anfrage sind alle Kabel auch als 2,5 mm<sup>2</sup> Version verfügbar.  
Fertigung von projektbezogenen Kabellängen ebenfalls bei einer  
Lieferzeit von 3 – 4 Wochen möglich.



- Modernes, stilvolles Design
- Maximale Leuchtfläche ohne sichtbare Verschraubungen
- EASYbase-Plattform ermöglicht einfache und schnelle Montage
- Montage auf vorhandenen Bohrlöchern möglich durch freie Fläche auf der Grundplatte
- 2 Kabeleinlässe vorinstalliert (bei Bedarf können individuelle Einlässe in die Aluminiumbasis gebohrt werden)
- Stellen Sie Ihre gewünschte Lichtfarbe einfach selbst ein, eine Artikelnummer - drei Lichtfarben durch COLORselect
- Nachhaltiges Produktdesign durch einfach austauschbare Komponenten



## SPIEGELLEUCHE

### PROLINE TRENDO



<b>GEHÄUSE</b>	Polycarbonat
<b>ABDECKUNG</b>	gefrostet
<b>FARBE</b>	Endkappe silber Leuchtfläche weiß
<b>ABMESSUNGEN</b>	600 × 85 × 57 mm
<b>FARBTEMPERATUR</b>	3.000 K / warmweiß 4.000 K / neutralweiß 5.700 K / tageslichtweiß
<b>FARBWIEDERGABEINDEX</b>	Ra > 82
<b>EINGANGSSPANNUNG</b>	220 – 240 V AC
<b>TEMPERATURBEREICH</b>	-20 °C bis +45 °C
<b>NUTZLEBENSDAUER</b>	50.000 h



Einfache und schnelle Steckmontage



Zwei Kabeleingänge ermöglichen flexible Montage bei vorhandenen Kabelauslässen



Keine sichtbaren Schrauben



**HIER GEHTS ZUM PRODUKTVIDEO**  
QR-Code scannen oder eintippen:  
[dotlux.de/produkte/trendo/](https://dotlux.de/produkte/trendo/)

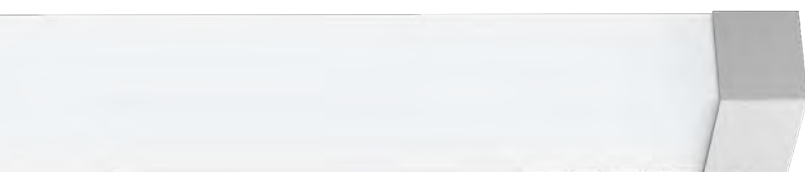

Silber lackierte Endkappen





## TRENDO

LEISTUNGS-AUFNAHME	NETTO-LICHTSTROM	EFFIZIENZ	BRUTTO-VERKAUFS- PREIS	HERSTELLER ARTIKEL-NR.	E-NUMMER
10 W	1.200 lm	120 lm/W	CHF 115,05	4993-0FW140	941200539

## TRENDOsensor

- Integrierter Sensor mit bedienungsfreundlicher On/Off-Funktion

LEISTUNGS-AUFNAHME	NETTO-LICHTSTROM	EFFIZIENZ	BRUTTO-VERKAUFS- PREIS	HERSTELLER ARTIKEL-NR.	E-NUMMER
11 W	1.200 lm	110 lm/W	CHF 147,20	4994-199140	941008099

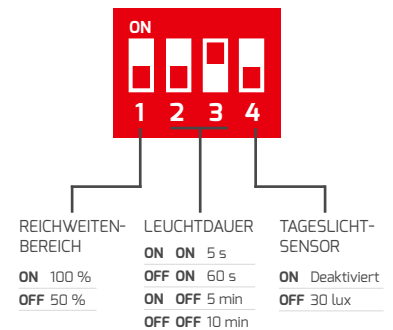

# PANELS





Human Centric Lighting ist die natürlichste Form von künstlichem Licht, denn es bildet den Verlauf des natürlichen Tageslichts nach, den wir von Natur aus gewohnt sind. Durch die Anpassung des Lichts an unseren Tagesverlauf kann die positive Wirkung wissenschaftlich eindeutig belegt werden.

## PASSEN SIE IHR LICHT AUF IHRE BEDÜRFNISSE AN. IN NUR 3 SCHRITTEN:



Produkte mit der Funktion Human Centric Lighting erkennen Sie an folgendem Icon:



HIER GEHTS ZUM ERKLÄRVIDEO

QR-Code scannen oder eintippen:  
[dotlux.de/produkte/hcl](https://dotlux.de/produkte/hcl)





## STEP 1

### WÄHLEN SIE IHR STEUERUNGSPAKET

#### HCLcct-manuell: FARBTEMPERATURSTEUERUNG IM MANUELL-MODUS

- Farbtemperatursteuerung und Dimmung über einen handelsüblichen Lichttaster



BENÖTIGTES HCL STEUERGERÄT

HERSTELLER	5108
ARTIKEL-NR.	
E-NUMMER	941934229
BRUTTO-VERKAUFSPREIS	CHF 216,30

BENÖTIGTER DOPPELTASTER



**BEISPIEL**  
Nicht bei DOTLUX erhältlich

FÜR BIS ZU 32 LEUCHTEN



#### HCLclock: FARBTEMPERATURSTEUERUNG IM AUTOMATIK-MODUS + MANUELL-MODUS

- Automatische Steuerung von Farbtemperatur und Helligkeit über frei programmierbare Lichtkurve
- Automatische Ein- und Ausschaltzeiten des Lichtes
- Simulation des Tagesverlaufs der Sonne
- Farbtemperatursteuerung und Dimmung über einen handelsüblichen Lichttaster
- Optional kann ein Bewegungs- und Helligkeitssensor mit eingebunden werden (siehe Zubehör)



HCL STEUERGERÄT

HERSTELLER	5109
ARTIKEL-NR.	
E-NUMMER	941934239
BRUTTO-VERKAUFSPREIS	CHF 229,10



ECHTZEITMODUL

HERSTELLER	5110
ARTIKEL-NR.	
E-NUMMER	941934249
BRUTTO-VERKAUFSPREIS	CHF 241,90

FÜR BIS ZU 32 LEUCHTEN



EMPFOHLENER DOPPELTASTER



**BEISPIEL**  
Nicht bei DOTLUX erhältlich

#### HCLplus: FARBTEMPERATURSTEUERUNG IM AUTOMATIK-MODUS + MANUELL-MODUS + TOUCH-BEDIENOBERFLÄCHE

- Automatische Steuerung von Farbtemperatur und Helligkeit über frei programmierbare Lichtkurve
- Automatische Ein- und Ausschaltzeiten des Lichtes
- Simulation des Tagesverlaufs der Sonne
- Steuerung über Touchpanel mit HCL-Bedienoberfläche
- Optional kann ein Bewegungs- und Helligkeitssensor eingebunden werden (siehe Zubehör)



HCL STEUERGERÄT

HERSTELLER	5109
ARTIKEL-NR.	
E-NUMMER	941934239
BRUTTO-VERKAUFSPREIS	CHF 229,10



TOUCH-CONTROLLER INKL. ECHTZEITMODUL

HERSTELLER	5111
ARTIKEL-NR.	
E-NUMMER	941934259
BRUTTO-VERKAUFSPREIS	CHF 472,30



FÜR BIS ZU 32 LEUCHTEN



OPTIONALER DOPPELTASTER



**BEISPIEL**  
Nicht bei DOTLUX erhältlich



## PROGRAMMIERUNG UND STEUERUNG

Die Programmierung der gewünschten Funktionen erfolgt via Lumobi App. Die Lumobi App kann optional auch zur Lichtsteuerung verwendet werden.



QR-Code scannen oder LUMOBI-App im Appstore finden.



QR-Code scannen oder LUMOBI-App im Google Playstore finden.

## STEP 2

### WÄHLEN SIE IHRE HCL-LEUCHE



#### FLATfrost

HERSTELLER ARTIKEL-NR.	LEISTUNGS-AUFNAHME	BRUTTO-VERKAUFS- PREIS	E-NUMMER
1807-2FW120	40 W	CHF 147,20	941371839
3571-1FW120	40 W	CHF 139,50	941402379

#### PANELbig/-ugr

HERSTELLER ARTIKEL-NR.	LEISTUNGS-AUFNAHME	BRUTTO-VERKAUFS- PREIS	E-NUMMER
5792-099090	21 W	CHF 165,10	941100099
5793-099090	24 W	CHF 216,30	941100049
5794-099090	30 W	CHF 254,70	941100029
3402-299120	40 W	CHF 165,10	941004999
5795-099090	34 W	CHF 318,70	941100079
5796-099090	38 W	CHF 382,70	941100089

#### FLATugr

HERSTELLER ARTIKEL-NR.	LEISTUNGS-AUFNAHME	BRUTTO-VERKAUFS- PREIS	E-NUMMER
1808-3FW090	max. 60 W	CHF 139,50	941371879
1809-3FW090	38 W	CHF 172,80	941371869

## STEP 3

### WÄHLEN SIE DAS PASSENDE NETZTEIL

Wählen Sie das passende Netzteil anhand der oben angegebenen Leistungsaufnahme aus. Hat die gewählte Leuchte z. B. 30 W, so verwenden Sie das Netzteil **4934-700**.



ABMESSUNGEN	215 × 70 × 31 mm
MAX. AUSGANGSLEISTUNG	38 W
EINGANGSSPANNUNG	176 – 240 V AC/DC
AUSGANGSSPANNUNG	20 – 50 V DC
AUSGANGSSTECKER	4-polig HCL Ready
DIMMBAR	DALI DT8
BRUTTO-VERKAUFSPREIS	CHF 185,60

BETRIEBS-STROM	PASSEND FÜR LEISTUNGS-AUFNAHME HCL-LEUCHE	HERSTELLER ARTIKEL-NR.	E-NUMMER
300 mA	12 W	4934-350	941934079
500 mA	20 W	4934-500	941934089
700 mA	30 W	4934-700	941934099
950 mA	40 W	4934-950	941934109

### ABSCHLUSS: ZUBEHÖR



EXTENDER HERSTELLER ARTIKEL-NR.	5113
E-NUMMER	941934269
BRUTTO-VERKAUFSPREIS	CHF 254,70



ANWESENHEITS-/HELLIGKEITSSENSOR HERSTELLER ARTIKEL-NR.	5112
E-NUMMER	941919199
BRUTTO-VERKAUFSPREIS	CHF 293,10

Erweitert das System um 32 Leuchten (max. 64 Leuchten möglich).

# FUNKSTEUERUNG CASAMBI

## STEP 1

### WÄHLEN SIE IHR STEUERUNGSGERÄT

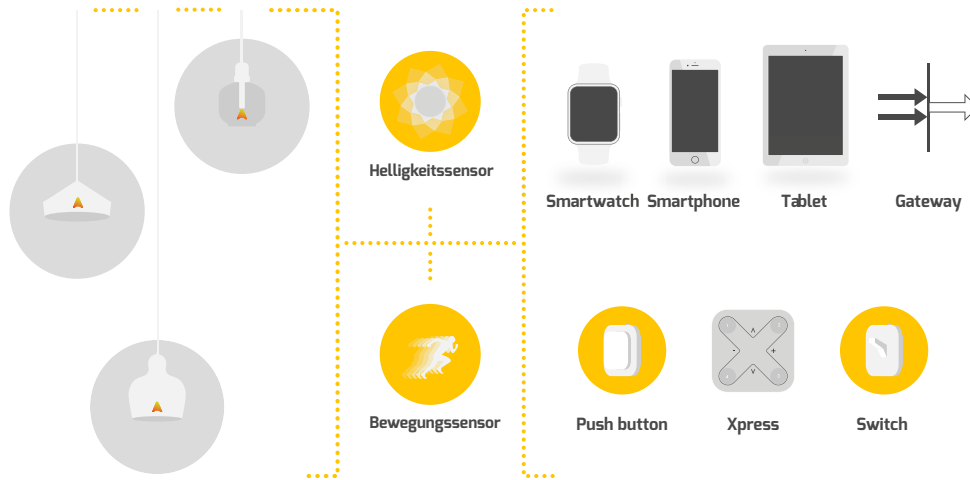

CASAMBI basiert auf der Bluetooth Low Energy Technologie, der neuesten und einzigen drahtlosen Funktechnologie mit äußerst geringem Stromverbrauch.

Jede Leuchte, die mit einem CASAMBI Netzteil betrieben wird, fungiert als Sender und Empfänger, wodurch keine zentrale Steuerung erforderlich ist. Alle Leuchten zusammen ergeben ein Bluetooth-Netzwerk (Mesh), in dem die Informationen untereinander weitergegeben werden. Die Funkreichweite jedes einzelnen CASAMBI-Netzteil beträgt 30 bis 50 m und erweitert sich von Leuchte zu Leuchte.

#### VORTEILE:

- Niedrige Projektkosten
- Senkung der Stromkosten durch automatisierte Lichtsteuerungen
- Keine zusätzlichen Kabel notwendig
- Ideal zur Nachrüstung
- Externe Hilfe kann jederzeit interaktiv über Netzwerkfreigabe erfolgen
- Gruppieren von Leuchten und Lichtszenen
- Bis zu 250 Komponenten pro Netzwerk – mehrere Netzwerke möglich



Sie können wählen über welches Endgerät Sie die CASAMBI Steuerung nutzen möchten: Tablet, Smartphone oder Smartwatch.



## ANWENDUNG - CASAMBI APP

Die CASAMBI-App arbeitet als eine der Benutzeroberflächen in einer Casambi-Lichtsteuerungslösung, als Inbetriebnahmetool und als Remote-Gateway. Die CASAMBI-App funktioniert sowohl mit iOS- als auch mit Android-Geräten und ist für jeden Nutzer kostenlos zum Download verfügbar.

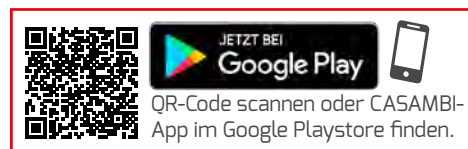



## STEP 2

### WÄHLEN SIE IHRE HCL-LEUCHE



#### FLATfrost

HERSTELLER ARTIKEL-NR.	LEISTUNGS-AUFNAHME	BRUTTO-VERKAUFS- PREIS	E-NUMMER
1807-2FW120	40 W	CHF 147,20	941371839
3571-1FW120	40 W	CHF 139,50	941402379

#### PANELbig/-ugr

HERSTELLER ARTIKEL-NR.	LEISTUNGS-AUFNAHME	BRUTTO-VERKAUFS- PREIS	E-NUMMER
5792-099090	21 W	CHF 165,10	941100099
5793-099090	24 W	CHF 216,30	941100049
5794-099090	30 W	CHF 254,70	941100029
3402-299120	40 W	CHF 165,10	941004999
5795-099090	34 W	CHF 318,70	941100079
5796-099090	38 W	CHF 382,70	941100089

#### FLATugr

HERSTELLER ARTIKEL-NR.	LEISTUNGS-AUFNAHME	BRUTTO-VERKAUFS- PREIS	E-NUMMER
1808-3FW090	max. 60 W	CHF 139,50	941371879
1809-3FW090	38 W	CHF 172,80	941371869



#### LED-STREIFEN



Weitere Informationen zu LED-Streifen und CASAMBI finden Sie in der Kategorie "LED-Streifen und Module".

## STEP 3

### WÄHLEN SIE DAS PASSENDE NETZTEIL

Wählen Sie das passende Netzteil anhand der oben angegebenen Leistungsaufnahme aus. Hat die gewählte Leuchte z. B. 30 W, so verwenden Sie das Netzteil **4941-700**.



- Unabhängiger, dimmbarer Zweikanal CASAMBI LED-Treiber
- Baut automatisch ein drahtloses Kommunikationsnetzwerk mit bis zu 250 Knoten auf
- Flickerfrei dimmen mit Amplitudendimmung 1-100%
- Geeignet für DC-Eingangsspannung und Notlichtbeleuchtungsanlagen gemäß EN50172
- Zugentlastung mit der Möglichkeit der Durchgangsverdrahtung
- Tunable White Anwendungen
- Passend für Leuchten, die mit dem HCL Logo gekennzeichnet sind

ABMESSUNGEN	215 x 70 x 31 mm	PASSEND FÜR LEISTUNGS-AUFNAHME			
MAX. AUSGANGSLEISTUNG	38 W	HCL-LEUCHE	HERSTELLER ARTIKEL-NR.	E-NUMMER	
EINGANGSSPANNUNG	176 – 240 V AC/DC	300 mA	12 W	4941-350	919391429
AUSGANGSSPANNUNG	20 – 50 V DC	500 mA	20 W	4941-500	919391459
AUSGANGSSTECKER	4-polig HCL Ready	700 mA	30 W	4941-700	919391449
BRUTTO-VERKAUFSPREIS	CHF 254,70	950 mA	40 W	4941-950	919391439

CASAMBI Treiber für einfarbige Leuchten finden Sie auf der jeweiligen Leuchtenseite.

### ABSCHLUSS: ZUBEHÖR

BATTERIELOSER 4-FACH TASTER

HERSTELLER ARTIKEL-NR.	5121
E-NUMMER	941010769
BRUTTO-VERKAUFSPREIS	CHF 172,80



PIR BEWEGUNGS- UND HELLGKEITSSENSOR (EINBAU)

HERSTELLER ARTIKEL-NR.	5117
E-NUMMER	941010629
BRUTTO-VERKAUFSPREIS	CHF 280,30



- Niedrig bestromte LED's garantieren eine lange Lebensdauer der LED und infolgedessen geringe Wartungskosten
- Hochwertiger Aufbau durch vergilbungsfreie PMMA Lichtleitertechnik
- 3-Step MacAdam Binning – konstante Farbtemperatur aller Leuchten
- Mehrere Leistungsstufen durch unterschiedliche Netzteile

PMMA  
LICHT-  
LEITER

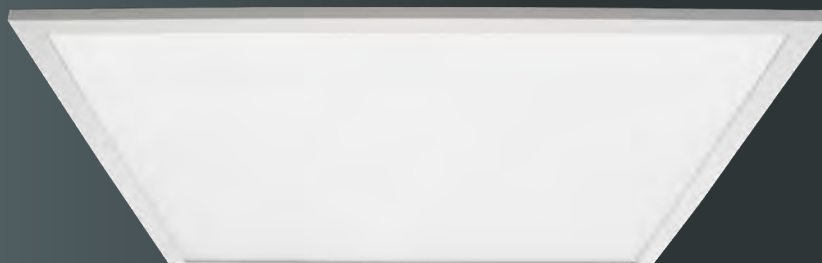

## PROLINE FLAT

GEHÄUSE	Aluminium, weiß ähnlich RAL 9016
ABDECKUNG	PMMA, satiniert
FARBTEMPERATUR	3.000 K / warmweiß 4.000 K / neutralweiß 5.700 K / tageslichtweiß
FARBWIEDERGABEINDEX	Ra > 92
BETRIEBSSPANNUNG	33 – 38 V DC
BETRIEBSTROM	max. 950 mA
LEISTUNGS-AUFNAHME	max. 40 W
TEMPERATURBEREICH	-10 °C bis +40 °C
NUTZLEBENSDAUER	50.000 h



## ZUBEHÖR

NETZTEIL 24 – 42 W EINSTELLBAR ÜBER  
DIP-SCHALTER, DIREKT DURCHVERDRÄHTBAR,  
950 mA GRUNDEINSTELLUNG

HERSTELLER ARTIKEL-NR.	5334
E-NUMMER	941010569
BRUTTO- VERKAUFSPREIS	CHF 35,85



**HIER GEHTS ZUM  
PRODUKTVIDEO**   
QR-Code scannen oder eintippen:  
[dotlux.de/produkte/flat/](http://dotlux.de/produkte/flat/)



KOMPATIBEL MIT  
**AKKU-KITexit (3923-1, CHF 165,10, 927991909)**  
NOTBELEUCHTUNG

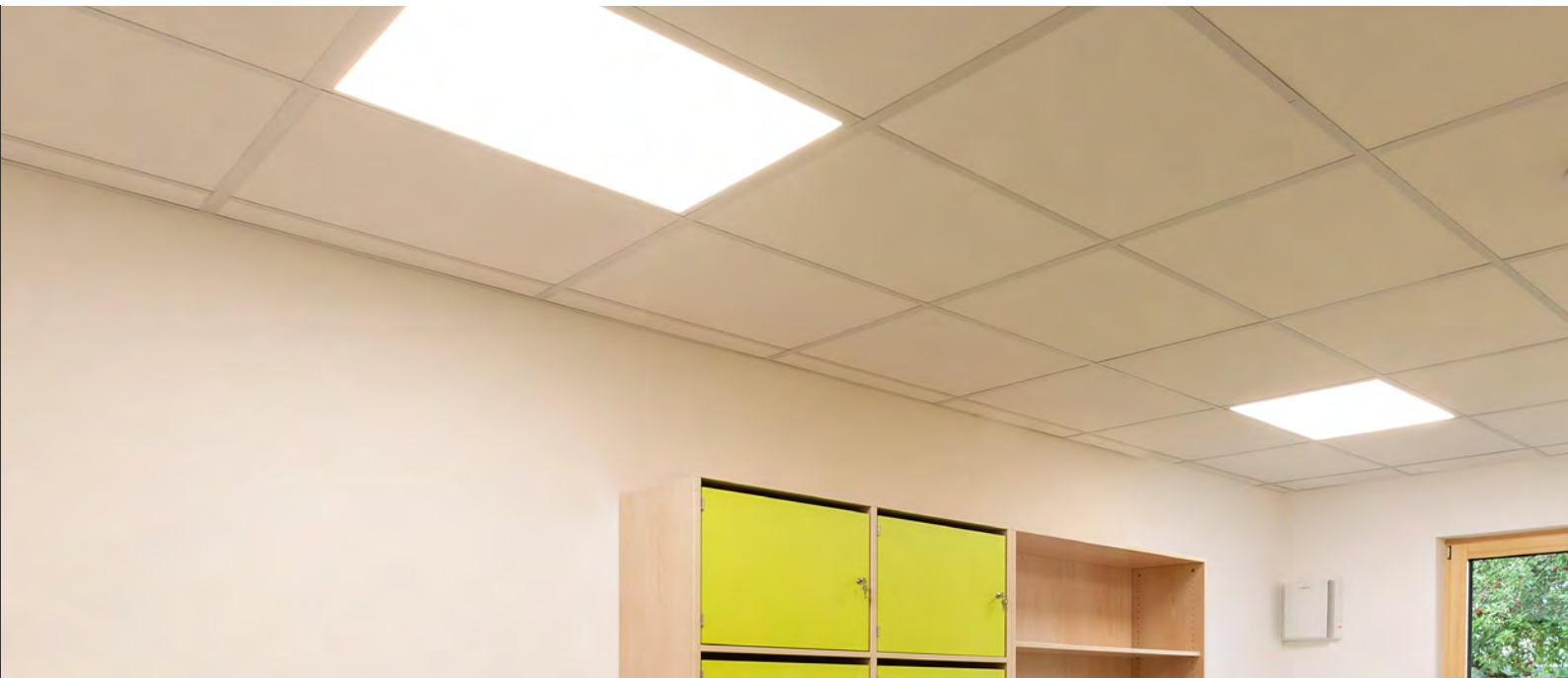

## FLATfrost

ABMESSUNGEN	NETTO-LICHTSTROM	EFFIZIENZ	BRUTTO-VERKAUFS- PREIS	HERSTELLER ARTIKEL-NR.	E-NUMMER
620 × 620 × 14 mm	max. 3.610 lm	max. 95 lm/W	CHF 147,20	1807-2FW120*	941371839*
1.195 × 295 × 9 mm	max. 4.000 lm	max. 112 lm/W	CHF 139,50	3571-1FW120	941402379

## FLATugr

- Microprismadiffusor ermöglicht eine blendfreie Lichtverteilung

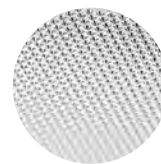

Mikroprismadiffusor

ABMESSUNGEN	NETTO-LICHTSTROM	EFFIZIENZ	BRUTTO-VERKAUFS- PREIS	HERSTELLER ARTIKEL-NR.	E-NUMMER
620 × 620 × 14 mm	max. 3.420 lm	max. 100 lm/W	CHF 139,50	1808-3FW090	941371879
1.195 × 295 × 14 mm	max. 3.420 lm	max. 100 lm/W	CHF 172,80	1809-3FW090	941371869

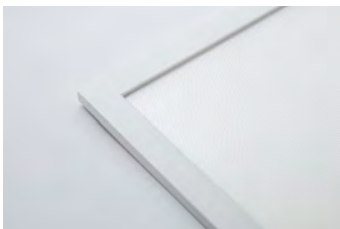

\* Nur solange der Vorrat reicht.



- LED-Einbauleuchte mit mikroprismatischer Abdeckung CDP Nano zur blendfreien Lichtverteilung
- UGR<19 für Bildschirmarbeitsplätze geeignet
- Niedrig bestromte LED's in Verbindung mit großflächiger, rückseitiger Kühlung garantieren eine lange Lebensdauer der LED's und infolgedessen geringe Wartungskosten
- Verschiedene Leistungsstufen durch unterschiedliche Netzteile



## PROLINE FLAT<sup>evo</sup>



HERSTELLER ARTIKEL-NR.	4826-140120
E-NUMMER	941004639
GEHÄUSE	Aluminium, weiß ähnlich RAL 9016
ABDECKUNG	satiniert
ABMESSUNGEN	620 × 620 × 30 mm
FARBTEMPERATUR	4.000 K / neutralweiß
FARBWIEDERGABEINDEX	Ra > 82
BETRIEBSSPANNUNG	30 – 42 V DC
BETRIEBSTROM	1050mA
LEISTUNGS-AUFNAHME	max. 37 W
NETTO-LICHTSTROM	max. 5.030 lm
EFFIZIENZ	max. 135 lm/W
TEMPERATURBEREICH	-35 °C bis +45 °C
NUTZLEBENSDAUER	50.000 h
BRUTTO-VERKAUFSPREIS	CHF 74,10



Netzteilabh.

## ZUBEHÖR

NETZTEIL 24 – 42 W EINSTELLBAR ÜBER  
DIP-SCHALTER, DIREKT DURCHVERDRAHTBAR,  
950 mA GRUNDEINSTELLUNG



HERSTELLER ARTIKEL-NR.	5334
E-NUMMER	941010569
BRUTTO-VERKAUFSPREIS	CHF 35,85



LEISTUNGSBEISPIELE  
ABH. VON NETZTEIL \*

40W bei 1050 mA  
36W bei 950 mA  
27W bei 700 mA  
20W bei 500 mA  
14W bei 350 mA

\* Passende Netzteile finden Sie auf den Folgeseiten unter "Netzteile".



Weiteres Zubehör  
finden Sie auf den  
Folgeseiten.



KOMPATIBEL MIT  
**AKKU-KIT**<sub>exit</sub> (3923-1, CHF 165,10, 927991909)  
NOTBELEUCHTUNG



## PANEL FLATevo - 4er Set

LIEFERUMFANG: 4X PANEL UND 4X NETZTEIL (NICHT DURCHVERDRAHTBAR)

4ER SET VON	NETTO-LICHTSTROM	LEISTUNGS-AUFNAHME	EFFIZIENZ	BRUTTO-VERKAUFS-PREIS	HERSTELLER ARTIKEL-NR.	E-NUMMER
FLATevo <b>620 mm</b> mit nicht dimmbarem Netzteil	4550 lm	37 W	123 lm/W	CHF 357,10	<b>5499</b>	<b>941004819</b>



Backlight-Technologie in robuster Bauweise

- Noch wirtschaftlicher durch hocheffiziente LED's mit einer Lichtausbeute von 178 lm/W
- Rahmenloses Design für großflächige Ausleuchtung
- Hervorragend für SKYLIGHT-Motive geeignet
- Homogene Leuchtfläche mit gefrosteter Abdeckung sorgt für eine angenehme Lichtverteilung
- Niedrig bestromte LED's in Verbindung mit großflächiger, rückseitiger Kühlung garantieren eine lange Lebensdauer der LED's und infolgedessen geringe Wartungskosten
- Montage- und servicefreundlich durch DC-Systemstecker (Plug&Play-kompatibel mit allen DOTLUX Netzteilen)

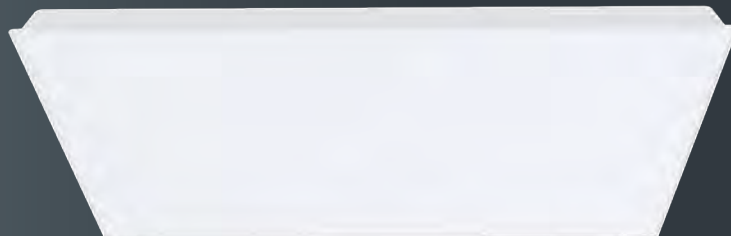

## PROLINE RIMLESS

DOTLUX  
HIGHLIGHT  
**178  
lm/W**

GEHÄUSE	Stahl, pulverbeschichtet
FARBTEMPERATUR	4.000 K / neutralweiß
FARBWIEDERGABEINDEX	Ra > 82
NETTO-LICHTSTROM	max. 6.950 lm
LEISTUNGS-AUFNAHME	max. 42 W
EFFIZIENZ	max. 178 lm / W
TEMPERATURBEREICH	-10 °C – +40 °C
NUTZLEBENSDAUER	50.000 h



Netzteilabh.



## ZUBEHÖR

ABHÄNGESET	
HERSTELLER	5530
ARTIKEL-NR.	
E-NUMMER	941007359
BRUTTO-VERKAUFSPREIS	CHF 29,45

NETZTEIL 24 – 42 W EINSTELLBAR ÜBER DIP-SCHALTER, DIREKT DURCHVERDRAHTBAR, 950 mA GRUNDEINSTELLUNG

HERSTELLER	5334
ARTIKEL-NR.	
E-NUMMER	941010569
BRUTTO-VERKAUFSPREIS	CHF 35,85



ABMESSUNGEN	BRUTTO-VERKAUFS- PREIS	HERSTELLER ARTIKEL-NR.	E-NUMMER
<b>595 mm</b> 595 × 595 × 30 mm	CHF 106,10	5362-040120	941009909

ABMESSUNGEN	BRUTTO-VERKAUFS- PREIS	HERSTELLER ARTIKEL-NR.	E-NUMMER
<b>620 mm</b> 620 × 620 × 30 mm	CHF 112,50	5363-040120	941009919



Weiteres Zubehör finden Sie auf den Folgeseiten.

LEISTUNGSBEISPIELE ABH. VON NETZTEIL \*

45 W bei 1050 mA =	6950 lm
41 W bei 950 mA =	6290 lm
30 W bei 700 mA =	4930 lm
26W bei 600 mA =	4120 lm



\*Passende Netzteile finden Sie auf den Folgeseiten unter "Netzteile". Lieferung erfolgt ohne Netzteil.



KOMPATIBEL MIT  
**AKKU-KIT**exit (3923-1, CHF 165,10, 927991909)  
NOTBELEUCHTUNG





## PASSENDE NETZTEILE ZU ALLEN PANELS FLAT UND RIMLESS

Alle Panels und Netzteile sind untereinander kompatibel. Die Netzteile haben eine Lebensdauer von min. 50.000 h.

	LEISTUNG LEUCHTE INKL. NETZTEIL	KONSTANTSTROM	ABMESSUNGEN	ZENTRAL- BATTERIE	BRUTTO- VERKAUFS- PREIS	HERSTELLER ARTIKEL-NR.	E-NUMMER
<b>NICHT DIMMBAR</b>	12 – 30 W	400 - 700 mA	152 × 48 × 29 mm	geeignet	CHF 34,55	<b>5333</b>	<b>941010539</b>
	24 – 45 W	600 - 1050 mA	152 × 48 × 29 mm	geeignet	CHF 35,85	<b>5334</b>	<b>941010569</b>
	24 – 45 W	1050 mA	127 × 43 × 30 mm	geeignet	CHF 38,40	<b>5036**</b>	<b>941006239**</b>
<b>PHASENAB-/ ANSCHNITT</b>	20 – 30 W	500 – 700 mA*	138 × 44 × 30 mm	nicht geeignet	CHF 39,55	<b>3138-1</b>	<b>941934309</b>
	20 – 40 W	700 – 1.050 mA*	165 × 40 × 30 mm	nicht geeignet	CHF 44,65	<b>4258**</b>	<b>941901579**</b>
	30 – 40 W	700 – 1.050 mA*	173 × 44 × 30 mm	nicht geeignet	CHF 53,65	<b>4258-1</b>	<b>941934319</b>
<b>1 – 10 V</b>	max. 26 W	450 – 600 mA*	115 × 45 × 29 mm	nicht geeignet	CHF 39,55	<b>5390</b>	<b>941010599</b>
	max. 45 W	900 – 1.050 mA*	180 × 40 × 30 mm	nicht geeignet	CHF 49,80	<b>5391</b>	<b>941010579</b>
<b>DALI-2 / PUSH</b> <small>mit Durchverdrahtungsfunktion</small>	15 – 44 W	300 – 1.050 mA*	212 × 57 × 30 mm	geeignet	CHF 76,65	<b>5068-1</b>	<b>941934549</b>
<b>KNX / PUSH</b>	15 – 45 W	350 – 1.050 mA*	124 × 82 × 23 mm	geeignet	CHF 134,40	<b>5030-1</b>	<b>941934289</b>
<b>CASAMBI</b>	12 – 45 W	300 – 1.050 mA*	147 × 44 × 30 mm	geeignet	CHF 160,00	<b>4989</b>	<b>919391469</b>
<b>ZIGBEE</b>	12 – 45 W	300 – 1.050 mA*	147 × 44 × 30 mm	geeignet	CHF 134,40	<b>5039</b>	<b>941934149</b>



Weitere, HCL-fähige Netzteile finden Sie zu Beginn der Kategorie PANELS unter "HCL".

\* Achten Sie bei der Netzteilwahl immer auf den maximalen Strom der Leuchte in mA. Der eingestellte Strom darf den maximalen Betriebsstrom der Leuchte nicht überschreiten!

\*\* Nur solange der Vorrat reicht.



**FÜR IDEALEN WINDOW-EFFEKT:**  
Bestellen Sie **WINDOW + SKYLIGHT** Motiv passend dazu

## WINDOW

Lassen Sie Ihre Decke durch 3D-Konturen lebhaft werden. Simuliert ein natürliches Oberlicht zur Erzeugung von gemütlicherer Raumwirkung. Das **WINDOW** kann mit allen Panels 620 mm kombiniert werden und ist dabei auch mit unseren **SKYLIGHT**-Motiven kompatibel.

	PASSEND FÜR ALLE <b>620 mm PANELS FLAT</b>
<b>HERSTELLER ARTIKEL-NR.</b>	<b>5184</b>
<b>E-NUMMER</b>	<b>941919299</b>
<b>GEHÄUSE</b>	Aluminium, weiß ähnlich RAL 9003
<b>ABMESSUNGEN</b>	632 × 632 × 50 mm
<b>EINBAUTIEFE</b>	min. 20 cm
<b>BRUTTO-VERKAUFSPREIS</b>	CHF 84,35

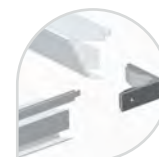
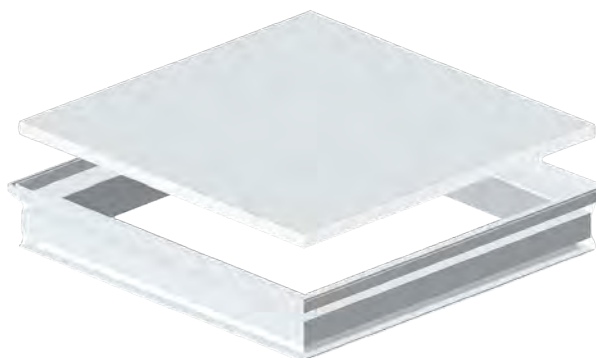

Stecksystem

## AUFBAURAHMEN FÜR WAND UND DECKE

Einfaches Stecksystem ermöglicht die Montage von Panels direkt auf der Decke oder Wand.

	PASSEND FÜR <b>FLAT</b> evo, <b>FLAT</b> eco UND <b>RIMLESS</b> 620 mm	PASSEND FÜR <b>FLAT</b> frost UND <b>FLAT</b> ugr 620 mm	
<b>HERSTELLER ARTIKEL-NR.</b>	<b>5226</b>	<b>2039-1</b>	<b>2036-1</b>
<b>E-NUMMER</b>	<b>941919349</b>	<b>941010659</b>	<b>941919309</b>
<b>GEHÄUSE</b>	Aluminium, weiß ähnlich RAL 9003	Aluminium, weiß ähnlich RAL 9003	Aluminium, weiß ähnlich RAL 9003
<b>ABMESSUNGEN</b>	625 × 625 × 70 mm	625 × 625 × 51 mm	1.202 × 305 × 51 mm
<b>AUFBAUHÖHE</b>	70 mm	50 mm	50 mm
<b>BRUTTO-VERKAUFSPREIS</b>	CHF 70,25	CHF 70,25	CHF 76,65



Stecksystem



## EINBAURAHMEN FÜR TROCKENDECKEN

Werkzeuglose Montage für 12 mm Deckenstärke

### BAUSÄTZE

	PASSEND FÜR <b>620 mm PANELS FLAT</b>	PASSEND FÜR <b>1.200 mm PANELS FLAT</b>
<b>HERSTELLER ARTIKEL-NR.</b>	<b>5224</b>	<b>5225</b>
<b>E-NUMMER</b>	<b>941919329</b>	<b>941919339</b>
<b>ABMESSUNGEN</b>	664 × 664 × 41 mm	1.217 × 315 × 41 mm
<b>EINBAUÖFFNUNG</b>	640 × 640 mm	1.210 × 310 mm
<b>BRUTTO-VERKAUFSPREIS</b>	CHF 51,05	CHF 63,85



Schraubsystem



### FERTIG MONTIERT - GESCHWEISSTE AUSFÜHRUNG

	PASSEND FÜR <b>620 mm PANELS FLAT</b>	PASSEND FÜR <b>1.200 mm PANELS FLAT</b>
<b>HERSTELLER ARTIKEL-NR.</b>	<b>2037</b>	<b>2047</b>
<b>E-NUMMER</b>	<b>941900959</b>	<b>941900949</b>
<b>ABMESSUNGEN</b>	653 × 653 × 25 mm	1.227 × 330 × 25 mm
<b>EINBAUÖFFNUNG</b>	635 × 635 mm	1.205 × 310 mm
<b>BRUTTO-VERKAUFSPREIS</b>	CHF 51,05	CHF 63,85

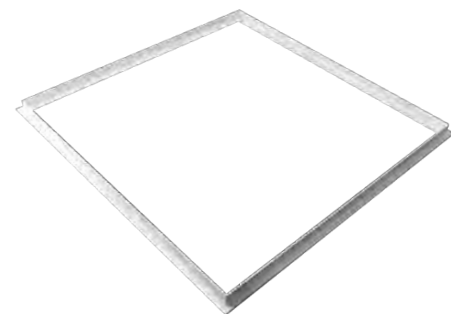

## WEITERES ZUBEHÖR

PASSEND FÜR

**FLAT**frost UND **FLAT**ugr (**1809-3FW090**)

**FEDERCLIPS FÜR TROCKENBAUDECKEN**  
4er Set



<b>HERSTELLER ARTIKEL-NR.</b>	<b>3864</b>
<b>E-NUMMER</b>	<b>941901719</b>
<b>BRUTTO-VERKAUFSPREIS</b>	CHF 19,20

PASSEND FÜR

**ALLE PANELS AUSSER RIMLESS**

**Y-SEILABHÄNGUNG**  
Set aus 2 Seilen

<b>HERSTELLER ARTIKEL-NR.</b>	<b>5396</b>
<b>E-NUMMER</b>	<b>941007079</b>
<b>SEILLÄNGE</b>	100 cm
<b>BRUTTO-VERKAUFSPREIS</b>	CHF 29,45





## SKYLIGHT

Individualisierbare Lichtdeckenmodule mit stylischen Motiven!

Gestalten Sie Ihre Deckenmodule individuell. Die Lichtdeckenmodule sind für alle Rasterdecken geeignet und können auch bei bestehenden Lichtdecken schnell und einfach nachgerüstet werden. Für nahtlose Lichteffekte empfehlen wir das rahmenlose Panel **RIMLESS 5362-040120** oder **5363-040120**.

PREIS PRO DECKENMODUL\* CHF 152,20



**HIER GEHTS ZUM  
BESTELLFORMULAR**

QR-Code scannen oder eintippen:  
[https://dotlux.de/wp-content/uploads/SKYLIGHT\\_Bestellformular\\_DE.pdf](https://dotlux.de/wp-content/uploads/SKYLIGHT_Bestellformular_DE.pdf)



\* Ist Ihr Deckenbild z. B. 2 × 3 Rasterdeckenfelder groß, müssen Sie mit 6 Deckenmodulen kalkulieren. Panel und Netzteil sind nicht inklusive und müssen separat zum Deckenmodul bestellt werden. Nachdem Sie bestellt haben, erhalten Sie einen Entwurf zur Freigabe.

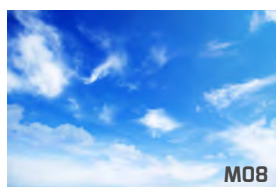
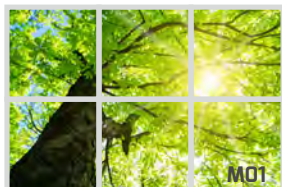

## MOTIVE

### DOTLUX TIPP

Sie möchten Ihr eigenes Motiv verwenden? Mit der passenden Auflösung Ihres Bildes ist auch das ganz einfach möglich. Preise entnehmen Sie bitte dem Bestellformular.

Fragen Sie uns - wir produzieren für Sie kundenspezifische Lösungen! [info@dotlux.de](mailto:info@dotlux.de)



- Simuliert natürliches Sonnenlicht durch asymmetrische Lichtverteilung
- Natürlichste Farbwiedergabe CRI > 92 für anspruchsvolle Nutzer
- Hochwertiges, pulverbeschichtetes und optisch ansprechendes Metallgehäuse
- Blendfreies Arbeiten durch UGR<19 (Bildschirmarbeitsplatztauglich)
- Langlebiger Aufbau durch vergilbungsfreie PMMA Linsen sorgt für farbstabile Lichtleistung
- Montage an Raster- & Trockenbaudecke möglich
- Im Lieferumfang enthalten ist die Leuchte inklusive Netzteil und Montageclips

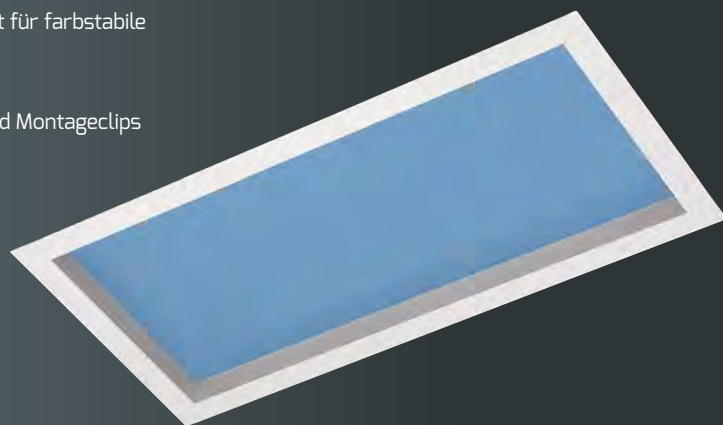

## PROLINE SUNLIGHT



GEHÄUSE	Aluminium
ABDECKUNG	PMMA (vergilbungsfrei)
ABMESSUNGEN	620 × 310 × 19 mm
GEWICHT	1,5 kg
FARBWIEDERGABEINDEX	Ra > 92
EINGANGSSPANNUNG	220 – 240 V AC
TEMPERATURBEREICH	-10 °C – +40 °C
NUTZLEBENSDAUER	50.000 h

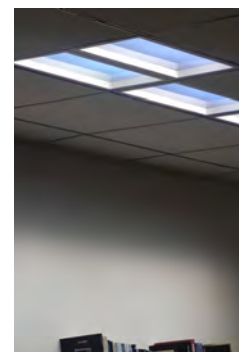
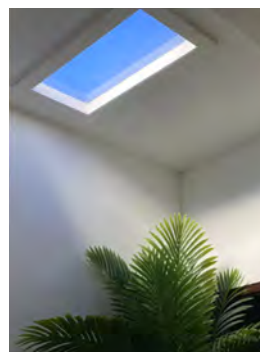

Der asymmetrische Abstrahlwinkel der **SUNLIGHT** erzeugt realistische Sonnenlichteffekte an der Wand. In einer 620 × 620 mm Decke können bis zu 2 Leuchten pro Raster eingelegt werden.

### 5.700 K



LEISTUNGS-AUFNAHME	NETTO-LICHTSTROM	EFFIZIENZ	BRUTTO-VERKAUFSPREIS	HERSTELLER ARTIKEL-NR.	E-NUMMER
47 W	2.500 lm	43 lm/W	CHF 344,30	6298-057038	941007399

### 2.700 – 5.700 K



LEISTUNGS-AUFNAHME	NETTO-LICHTSTROM	EFFIZIENZ	BRUTTO-VERKAUFSPREIS	HERSTELLER ARTIKEL-NR.	E-NUMMER
50 W	2.640 lm	53 lm/W	CHF 485,10	6299-099038	941007879



Human Centric Lighting ist die natürlichste Form von künstlichem Licht, denn es bildet den Verlauf des Tageslichts nach und wirkt sich somit positiv auf unseren Körper aus.



SMARTPHONE APP-STEUERUNG

Die Leuchte kann per TUYA-App eingestellt werden, um alle HCL-Parameter zu steuern.





# HALLENSTRAHLER





# LIGHTSHOWER

- Nennstrom der LEDs liegt bei nur 38 % der max. LED-Leistung, wodurch sich eine extrem hohe Effizienz und überdurchschnittliche Lebensdauer von >80.000 h ergibt
- Das Druckausgleichsventil verlängert die Lebensdauer der Dichtungen und verhindert Kondenswasserbildung in der Leuchte
- Blendbegrenzung UGR typisch <25
- 3-Step MacAdam Binning garantiert eine gleichbleibende Farbtemperatur
- Aluminiumkernplatine für ein perfektes Wärmemanagement
- Hochwertiges Meanwell® Industrie-Netzteil mit 6 kV Überspannungsschutz
- DALI dimmbar
- Intelligentes, wartungsfreundliches Produktdesign



**3D KÜHLERDESIGN**

Überdimensionierter Kühlkörper und Vorbereitung für einen Montagebügel.



**DIVERSE AUSFÜHRUNGEN**

Schlagfestes Sicherheitsglas (4 mm) oder satinierte ballwurfsichere Abdeckung



**SPRITZWASSERGESCHÜTZT (IP67)**

Wasserdichte Verbinder und Silikondichtung schützen die Lightshower vor Spritzwasser.



**LANGJÄHRIGER EINSATZ**

Alle Schrauben sind aus hochwertigem Edelstahl gefertigt!



**HOHE FARBTREUE + EFFIZIENZ**

Spezielle Selektion der LEDs zur Einhaltung der Farbtemperatur der Lightshower-Serie.

EFFIZIENZ HIGHLIGHT  
BIS ZU **173** LM/W



**DRUCKAUSGLEICHVENTIL**

Verhindert Kondenswasseransammlung im Strahlergehäuse.





## HIGHLINE LIGHTSHOWER

GEHÄUSE	Aluminium
ABMESSUNGEN	Ø 380, 120 mm
GEWICHT	ca. 5 kg
ANSCHLUSSKABEL	100 cm
LAMPEN / SICHERUNG C16	max. 6
FARBTEMPERATUR	5.000 K / tageslichtweiß
FARBWIEDERGABEINDEX	Ra > 85
EINGANGSSPANNUNG	176 – 240 V AC/DC
NUTZLEBENSDAUER	80.000 h
TEMPERATURBEREICH	-40 °C bis +60 °C



## ZUBEHÖR



STAUBSCHUTZABDECKUNG  
(nicht kombinierbar mit Montagebügeln/  
Wandbinder)

HERSTELLER ARTIKEL-NR. 3653

E-NUMMER 941901919

BRUTTO-VERKAUFSPREIS CHF 89,45



BLENDGRENZUNGSRING 100°

HERSTELLER ARTIKEL-NR. 3652

E-NUMMER 941900839

BRUTTO-VERKAUFSPREIS CHF 76,65

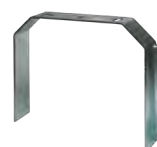

WAND/HALLENBINDER  
90° NACH UNTEN

HERSTELLER ARTIKEL-NR. 3766

E-NUMMER 941903039

BRUTTO-VERKAUFSPREIS CHF 44,65



MONTAGEBÜGEL FIX

HERSTELLER ARTIKEL-NR. 3654

E-NUMMER 941901679

BRUTTO-VERKAUFSPREIS CHF 38,40



MONTAGEBÜGEL FLEXIBLER WINKEL

HERSTELLER ARTIKEL-NR. 3655

E-NUMMER 941901689

BRUTTO-VERKAUFSPREIS CHF 58,75



HIER GEHTS ZUM  
PRODUKTVIDEO



QR-Code scannen oder eintippen:  
dotlux.de/produkte/lightshower/



MADE IN GERMANY

INNOVATIONSPREIS ARCHITEKTUR + TECHNIK Auszeichnung



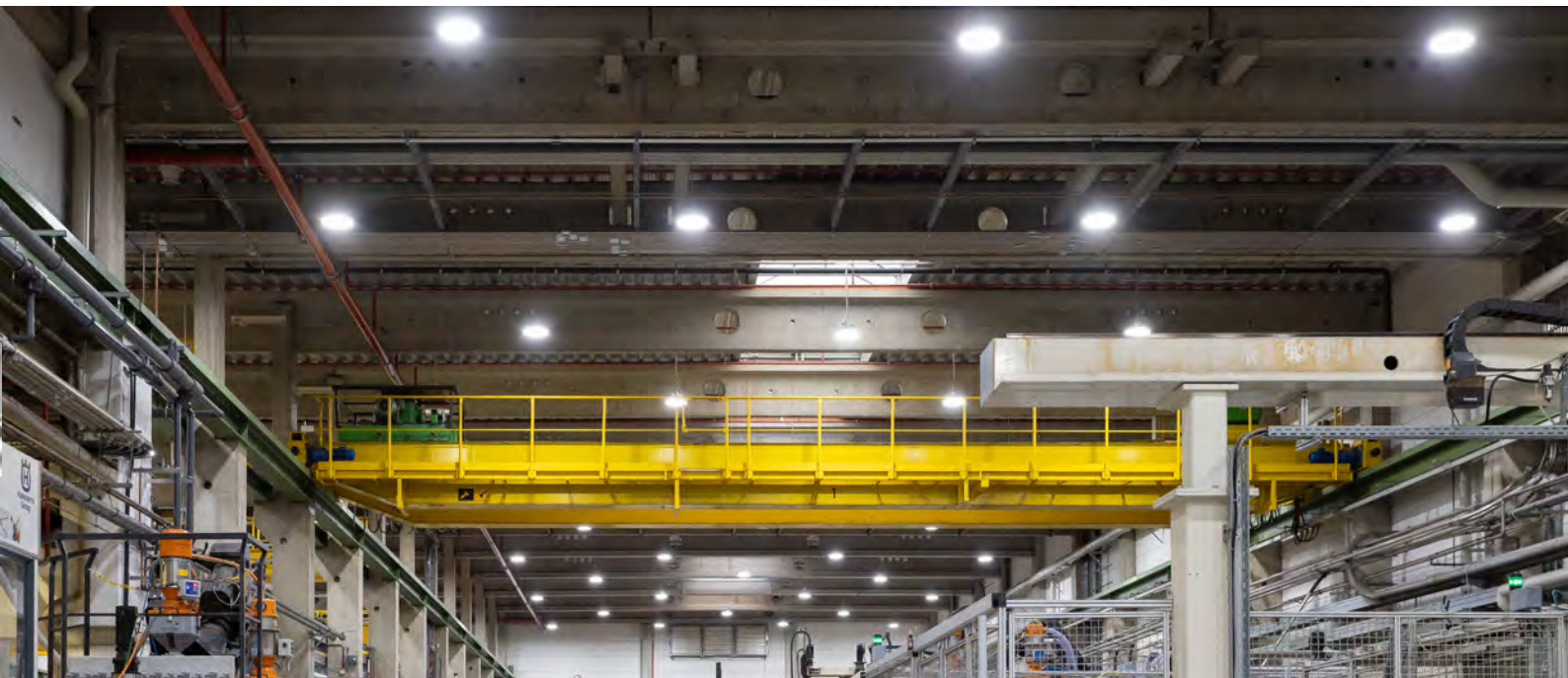

## LIGHTSHOWER

ABMESSUNGEN	LEISTUNGS-AUFNAHME	NETTO-LICHTSTROM	EFFIZIENZ	BRUTTO-VERKAUFS-PREIS	HERSTELLER ARTIKEL-NR.	E-NUMMER
Ø 405, 240 mm	140 W	18.900 lm	135 lm/W	CHF 446,70	6133-050120	941390319

## LIGHTSHOWER<sup>evo</sup>

- Höchste Effizienz durch 4 mm ESG (Einscheiben-Sicherheitsglas) "Ultra Clear"

LEISTUNGS-AUFNAHME	NETTO-LICHTSTROM	EFFIZIENZ	BRUTTO-VERKAUFS-PREIS	HERSTELLER ARTIKEL-NR.	E-NUMMER
55 W	9.500 lm	173 lm/W	CHF 369,90	3641-050120*	941501909*
80 W	13.700 lm	171 lm/W	CHF 369,90	5328-050120	941004089
110 W	18.900 lm	172 lm/W	CHF 536,30	3642-050120	941500559
135 W	23.400 lm	173 lm/W	CHF 664,30	3643-050120	941500569

## LIGHTSHOWER<sup>evo</sup>-satin

- Blendreduziert durch satiniertes 4 mm ESG (Einscheiben-Sicherheitsglas) "Ultra Clear Satinato"

LEISTUNGS-AUFNAHME	NETTO-LICHTSTROM	EFFIZIENZ	BRUTTO-VERKAUFS-PREIS	HERSTELLER ARTIKEL-NR.	E-NUMMER
55 W	8.900 lm	162 lm/W	CHF 395,50	3641-050120F*	941501919*
110 W	17.800 lm	162 lm/W	CHF 561,90	3642-050120F	941500539
135 W	22.000 lm	163 lm/W	CHF 689,90	3643-050120F	941500549

## LIGHTSHOWER<sup>evo</sup>-ball

- Ballwurfsicher durch satinierte 4 mm Polycarbonatscheibe

LEISTUNGS-AUFNAHME	NETTO-LICHTSTROM	EFFIZIENZ	BRUTTO-VERKAUFS-PREIS	HERSTELLER ARTIKEL-NR.	E-NUMMER
110 W	17.800 lm	162 lm/W	CHF 613,10	3642-050120FB	941500509
135 W	22.000 lm	163 lm/W	CHF 741,10	3643-050120FB	941500519



\* Nur solange der Vorrat reicht.

- Ballwurfsicher durch satinierte 4 mm Polycarbonatscheibe (nach DIN 18032-3:1997-04; DIN 57710-13:1981-05)
- Zwei separat ansteuerbare Leuchtringe mit 3.000 K außen und 5.000 K innen



## HIGHLINE LIGHTSHOWERevo-ambient

MADE IN GERMANY

HERSTELLER ARTIKEL-NR.	4193-03050120FB*
E-NUMMER	941500469*
GEHÄUSE	Aluminium
ABMESSUNGEN	Ø 380, 165 mm
GEWICHT	ca. 5 kg
ANSCHLUSSKABEL	100 cm
LAMPEN / SICHERUNG C16	max. 6
FARBTEMPERATUR	3.000 K / warmweiß 5.000 K / tageslichtweiß
FARBWIEDERGABEINDEX	Ra > 85
EINGANGSSPANNUNG	176 - 240 V AC/DC
NETTO-LICHTSTROM	20.000 lm + 4.600 lm
LEISTUNGS-AUFNAHME	135 W (5.000 K) + 35 W (3.000 K)
EFFIZIENZ	148 lm/W + 131 lm/W
NUTZLEBENSDAUER	80.000 h
TEMPERATURBEREICH	-40 °C bis +60 °C
BRUTTO-VERKAUFSPREIS	CHF 971,50



HIER GEHTS ZUM PRODUKTVIDEO



QR-Code scannen oder eintippen: [dotlux.de/produkte/lightshowerevo-ambient/](https://dotlux.de/produkte/lightshowerevo-ambient/)

Zwei getrennt dimmbare **Leuchtkreise** mit unterschiedlichen Lichtfarben



3.000 K Außenring    5.000 K Innenring    ~ 4.500 K, wenn beide Ringe eingeschaltet sind



DALI/AB\*\*

bei 60 °C

\* Individuelle Fertigung nach Bestellung.

\*\* DALI innen PHASENABSCHNITT aussen.

- Geeignet für Hochtemperaturumgebungen bis +70°C
- Ein kaltgeschmiedeter Kühlkörper mit 2-mal höherer Wärmeleitfähigkeit als Druckguss sorgt für optimale Wärmeableitung
- Vertikale Kühlrippen verhindern Staubablagerungen und sorgen für dauerhafte Kühlung
- Modularer Aufbau für unterschiedliche Leistungsspektren
- Blendreduziert UGR<19 für 60°-Version



## HIGHLINE COOLER

GEHÄUSE	schwarz
ABDECKUNG	ESG-Sicherheitsglas, klar
KABELLÄNGE	1,5 m
ABMESSUNGEN	Ø 220 mm, 435 mm
GEWICHT	4 kg
FARBTEMPERATUR	5.000 K / tageslichtweiß
FARBWIEDERGABEINDEX	Ra > 82
EINGANGSSPANNUNG	176 – 240 V AC/DC
NETTO-LICHTSTROM	15.300 lm
LEISTUNGS-AUFNAHME	100 W
EFFIZIENZ	153 lm/W
TEMPERATURBEREICH	-30 °C bis +70 °C
NUTZLEBENSDAUER BEI 70°C	50.000 h
LED-LEBENSDAUER BEI 70°C	60.000 h



## ZUBEHÖR

HALTERUNG DUO ermöglicht die Anbringung von zwei Leuchten an einem Aufhängepunkt.



HERSTELLER	5261
ARTIKEL-NR.	5261
E-NUMMER	941919529
BRUTTO-VERKAUFSPREIS	CHF 115,05



COOLER	ABSTRAHL- WINKEL	BRUTTO- VERKAUFS- PREIS		
		HERSTELLER ARTIKEL-NR.	E-NUMMER	
	120 °	CHF 792,30	5260-050120	941371929
	60 °	CHF 830,70	5260-050060	941371939

- Extrem robuste und langlebige ESG-Echtglasabdeckung resistent gegen Öl und Reinigungsmittel
- Das Druckausgleichsventil verlängert die Lebensdauer der Dichtungen und verhindert Kondenswasserbildung in der Leuchte

COOLER <sub>gas</sub>	ABSTRAHL- WINKEL	BRUTTO- VERKAUFS- PREIS		
		HERSTELLER ARTIKEL-NR.	E-NUMMER	
	120 °	CHF 856,30	5264-050120	941371959
	60 °	CHF 894,70	5264-050060	941371949

- Extrem robuste und langlebige Abdichtungen resistent gegen Öl, Reinigungsmittel und gasförmige Schadstoffe



- Besonders augenfreundlich durch 9-fach größere Leuchtfläche als herkömmliche Hallenstrahler, daher auch ideal für Ballsport
- Gleichmäßige Ausleuchtung durch diffuses Licht
- Ballwurfzertifiziertes, massives Gehäuse mit satiniertes ESG-Glasabdeckung "ULTRA CLEAR SATINATO"
- Verschiedene Montagearten zertifiziert (Montagebügel Fix, Hängeösen)
- Augenschonend für Sportler sowie Zuschauer und ermöglicht flimmerfreie Videoaufnahmen
- Vormontierter Schnellsteckverbinder Stucchi (Anschlussbuchse beiliegend)
- Das Druckausgleichsventil erhöht die Lebensdauer der Dichtungen und verhindert Kondenswasserbildung in der Leuchte
- Nachhaltiges, reparaturfähiges Produktdesign MADE IN EUROPE
- Silikonfreie Konstruktion für empfindliche Produktionsbereiche

GROSSE  
LICHT-  
FLÄCHE



## PROLINE QUADGUARD



GEHÄUSE	Stahl, ähnlich RAL 9003
ABDECKUNG	ESG
ABMESSUNGEN	650 × 650 × 95 mm
GEWICHT	16 kg
FARBTEMPERATUR	4.000 K / neutralweiß
FARBWIEDERGABEINDEX	Ra > 82
EINGANGSSPANNUNG	176 – 240 V AC/DC
NUTZLEBENSDAUER	50.000 h



## ZUBEHÖR

MONTAGEBÜGEL FIX

HERSTELLER ARTIKEL-NR. 4737

E-NUMMER 941902259

BRUTTO-VERKAUFSPREIS CHF 49,80



MONTAGEBÜGEL EINSTELLBAR

HERSTELLER ARTIKEL-NR. 4738

E-NUMMER 941902269

BRUTTO-VERKAUFSPREIS CHF 60,05



KETTENABHÄNGESET FÜR  
1-PUNKT-MONTAGE

HERSTELLER ARTIKEL-NR. 4743

E-NUMMER 941901269

BRUTTO-VERKAUFSPREIS CHF 23,05



Schnellsteckverbinder Stucchi vormontiert  
(Anschlussbuchse beiliegend)



HIER GEHTS ZUM  
PRODUKTVIDEO

QR-Code scannen oder eintippen:  
dotlux.de/produkte/quadguard/





## QUADGUARD

LEISTUNGS-AUFNAHME	NETTO-LICHTSTROM	EFFIZIENZ	TEMPERATUR-BEREICH	BRUTTO-VERKAUFS- PREIS	HERSTELLER ARTIKEL-NR.	E-NUMMER
125 W	18.040 lm	144 lm/W	-25 °C bis +35 °C	CHF 664,30	<b>4741-140120</b>	<b>941009869</b>
157 W	21.320 lm	135 lm/W	-25 °C bis +35 °C	CHF 766,70	<b>4740-140120</b>	<b>941004989</b>
183 W	24.600 lm	134 lm/W	-25 °C bis +35 °C	CHF 792,30	<b>4739-140120</b>	<b>941004869</b>

## QUADGUARDdali

LEISTUNGS-AUFNAHME	NETTO-LICHTSTROM	EFFIZIENZ	TEMPERATUR-BEREICH	BRUTTO-VERKAUFS- PREIS	HERSTELLER ARTIKEL-NR.	E-NUMMER
125 W	18.040 lm	144 lm/W	-25 °C bis +35 °C	CHF 677,10	<b>4742-140120</b>	<b>941004679</b>
157 W	21.320 lm	135 lm/W	-25 °C bis +35 °C	CHF 984,30	<b>4735-140120</b>	<b>941004729</b>
183 W	24.600 lm	134 lm/W	-25 °C bis +35 °C	CHF 997,10	<b>4736-140120</b>	<b>941005159</b>

## QUADGUARDht

LEISTUNGS-AUFNAHME	NETTO-LICHTSTROM	EFFIZIENZ	TEMPERATUR-BEREICH	BRUTTO-VERKAUFS- PREIS	HERSTELLER ARTIKEL-NR.	E-NUMMER
125 W	18.040 lm	144 lm/W	-40 °C bis +60 °C	CHF 984,30	<b>5016-140120</b>	<b>941005189</b>
157 W	21.320 lm	135 lm/W	-40 °C bis +55 °C	CHF 997,10	<b>5017-140120</b>	<b>941005209</b>
183 W	24.600 lm	134 lm/W	-40 °C bis +50 °C	CHF 1.009,90	<b>5018-140120</b>	<b>941005239</b>

TEMPERATUR-  
BEREICH BIS ZU  
**60 °C**

## QUADGUARDht-dali

LEISTUNGS-AUFNAHME	NETTO-LICHTSTROM	EFFIZIENZ	TEMPERATUR-BEREICH	BRUTTO-VERKAUFS- PREIS	HERSTELLER ARTIKEL-NR.	E-NUMMER
125 W	18.040 lm	144 lm/W	-40 °C bis +60 °C	CHF 1.099,50	<b>5019-140120</b>	<b>941005249</b>
157 W	21.320 lm	135 lm/W	-40 °C bis +55 °C	CHF 1.112,30	<b>5020-140120</b>	<b>941005219</b>
183 W	24.600 lm	134 lm/W	-40 °C bis +50 °C	CHF 1.125,10	<b>5021-140120</b>	<b>941005229</b>

TEMPERATUR-  
BEREICH BIS ZU  
**60 °C**

- Eignet sich hervorragend für Sportanlagen
- Augenschonend für Sportler, sowie Zuschauer und ermöglicht flimmerfreie Videoaufnahmen
- Augenfreundliche Beleuchtung (Augensicherheitsklasse RGO) und vergrößerte Leuchtfläche, dadurch optimal für Sporthallen geeignet
- Ballwurfsicheres, stoßfestes Polycarbonatgehäuse IK08
- Die Standard-Montageklammern sind im Lieferumfang enthalten



## PROLINE HALLprotect

GEHÄUSE	Polycarbonat
ABDECKUNG	gefrostet
ABMESSUNGEN	1.500 × 110 × 84 mm
GEWICHT	3,3 kg
FARBTEMPERATUR	5.000 K / tageslichtweiß
FARBWIEDERGABEINDEX	Ra > 82
EINGANGSSPANNUNG	220 – 240 V AC
NETTO-LICHTSTROM	22.350 lm
LEISTUNGS-AUFNAHME	145 W
EFFIZIENZ	154 lm/W
TEMPERATURBEREICH	-20 °C bis +40 °C
NUTZLEBENSDAUER	50.000 h



## ZUBEHÖR

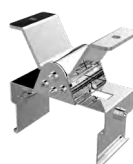

MONTAGE-KLAMMERN (WINKEL EINSTELLBAR -45°/0/45°)

HERSTELLER ARTIKEL-NR.	4263
E-NUMMER	941900969
BRUTTO-VERKAUFSPREIS	CHF 25,60 / 2 Stück



MONTAGESET ZUR SEILABHÄNGUNG 1,5 M

HERSTELLER ARTIKEL-NR.	4262	
E-NUMMER	941900969	
BRUTTO-VERKAUFSPREIS	CHF 25,60 / 2 Stück	



DECKENABHÄNGUNG 2ER-SET BALLWURFSICHER

HERSTELLER ARTIKEL-NR.	300177
E-NUMMER	941006529
BRUTTO-VERKAUFSPREIS	CHF 51,05



HIER GEHTS ZUM PRODUKTVIDEO 

QR-Code scannen oder eintippen:  
dotlux.de/produkte/hallprotect/





Mit dem Drehschalter kann die Leuchte auf die gewünschte Phase eingestellt werden

**nicht dimmbar**

5-polig durchverdrahtet  
PE N L1 L2 L3

BRUTTO-VERKAUFS- PREIS	HERSTELLER ARTIKEL-NR.	E-NUMMER
CHF 638,70	3917-050140	941305659



**DALI**

5-polig durchverdrahtet  
PE N L DA+ DA-

BRUTTO- VERKAUFS- PREIS	HERSTELLER ARTIKEL-NR.	E-NUMMER
CHF 805,10	4757-050140*	941305679*

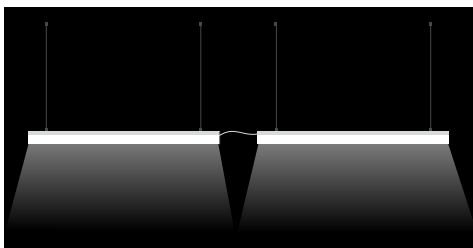

Dank Durchverdrahtung können max. 20 Leuchten hintereinander geschaltet werden.

\* Individuelle Fertigung nach Bestellung.

- Spezialanwendung Hochregallager: Die Speziallösung mit einem 30x105° Abstrahlwinkel ist besonders gut für Hochregallager geeignet, um die gesamte Lagerfläche gleichmäßig auszuleuchten
- In verschiedenen Leistungsstufen erhältlich und daher vielfältig einsetzbar
- Hohe Effizienz mit bis zu 177 Lumen pro Watt (lm/W), ermöglicht einen geringeren Energieverbrauch und niedrigere Betriebskosten
- UGR<19 bei den 85° Versionen und somit bildschirmarbeitsplatztauglich
- Smartes Zubehör: Mit dem optionalen Sensoren, die Funktionen wie Tageslichtsensor, Gruppierungsfunktion und Daylight Harvesting bieten, wird die Beleuchtung intelligent gesteuert und optimiert
- Im Lieferumfang enthalten: Abhängeset mit Y-Seil



## HIGHLINE LIGHTBEAM

GEHÄUSE	Aluminium, weiß
FARBTEMPERATUR	4.000 K / neutralweiß
FARBWIEDERGABEINDEX	Ra > 82
EINGANGSSPANNUNG	186 – 240 V AC/DC
TEMPERATURBEREICH	-30 °C bis +50 °C
NUTZLEBENSDAUER	75.000 h



## ZUBEHÖR



BLUETOOTH RADAR-SENSOR MIT DAYLIGHT HARVESTING UND GRUPPENFUNKTION

HERSTELLER ARTIKEL-NR. 6253

E-NUMMER 919000069

BRUTTO-VERKAUFSPREIS CHF 115,05



RADAR-SENSOR MIT DAYLIGHT HARVESTING

HERSTELLER ARTIKEL-NR. 6261

E-NUMMER 919000049

BRUTTO-VERKAUFSPREIS CHF 76,65



PIR-SENSOR MIT DAYLIGHT HARVESTING

HERSTELLER ARTIKEL-NR. 6239

E-NUMMER 919000079

BRUTTO-VERKAUFSPREIS CHF 76,65



SCHWENKBARE HALTERUNG 2ER-SET

HERSTELLER ARTIKEL-NR. 6254

E-NUMMER 941905369

BRUTTO-VERKAUFSPREIS CHF 57,45



HALTERUNG 2ER-SET, M6 GEWINDE

HERSTELLER ARTIKEL-NR. 6255

E-NUMMER 941905339

BRUTTO-VERKAUFSPREIS CHF 32,00



HALTERUNG FÜR DECKENBÜNDIGEN EINBAU

HERSTELLER ARTIKEL-NR. 6259

E-NUMMER 941905089

BRUTTO-VERKAUFSPREIS CHF 32,00



BALLWURFSICHERES KETTENABHÄNGESET

HERSTELLER ARTIKEL-NR. 6260

E-NUMMER 941905309

BRUTTO-VERKAUFSPREIS CHF 63,85



DALI ZU 1-10 V KONVERTER

Ein Konverter pro Leuchte

HERSTELLER ARTIKEL-NR. 5078

E-NUMMER 941999929

BRUTTO-VERKAUFSPREIS CHF 66,45



INFRAROT-FERNBEDIENUNG ZUR STEUERUNG DER SENSOREN

HERSTELLER ARTIKEL-NR. 4902

E-NUMMER 941919229

BRUTTO-VERKAUFSPREIS CHF 106,10





**30° x 105°**

ABMESSUNGEN	GEWICHT	LEISTUNGS-AUFNAHME	NETTO-LICHTSTROM	EFFIZIENZ	BRUTTO-VERKAUFS- PREIS	HERSTELLER ARTIKEL-NR.	E-NUMMER
350 x 340 x 62 mm	4 kg	150 W	26.540 lm	176 lm/W	CHF 510,70	6232-040105	941511609

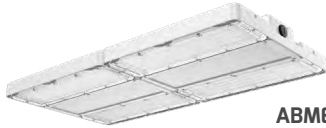

**85°**

ABMESSUNGEN	GEWICHT	LEISTUNGS-AUFNAHME	NETTO-LICHTSTROM	EFFIZIENZ	BRUTTO-VERKAUFS- PREIS	HERSTELLER ARTIKEL-NR.	E-NUMMER
350 x 340 x 62 mm	4 kg	150 W	26.290 lm	175 lm/W	CHF 510,70	6230-040085	941008149
680 x 350 x 62 mm	7 kg	240 W	42.680 lm	177 lm/W	CHF 830,70	6231-040085	941008009



## SMARTE LÖSUNGEN FÜR HOHE ANSPRÜCHE

### Gruppierungsfunktion via **BLUETOOTH** und intelligentes **DAYLIGHT HARVESTING**

Mit dem Bluetooth Radar-Sensor (Artikel Nr. **6253**) können mehrere Strahler via App und Bluetooth ganz leicht miteinander verbunden und über ein Tablet gesteuert werden.

Die Sensoren sind darüber hinaus so konzipiert, dass sie über die intelligente DAYLIGHT HARVESTING Funktion tageslichtabhängig ihre Lichtintensität automatisch regulieren und somit auch in großen Lagerhallen zu einer natürlichen Atmosphäre beitragen. Das steigert nicht nur das Wohlbefinden der Mitarbeiter, sondern senkt gleichzeitig die Energiekosten.

Die drahtlose Installation der **LIGHTBEAM** benötigt keinen nachträglichen Gerüst- aufbau zum Einstellen bzw. Nachjustieren der Leuchtintensität der Strahler und kann bequem von unten aus über das Tablet gesteuert werden.

Der Abstrahlwinkel von 30° x 105° (HERSTELLER ARTIKEL-NR. **6232-040085**) ist vor allem für Hallen mit Hochregalen ausgelegt, da dieser eine optimale Aus- leuchtung gewährleistet.

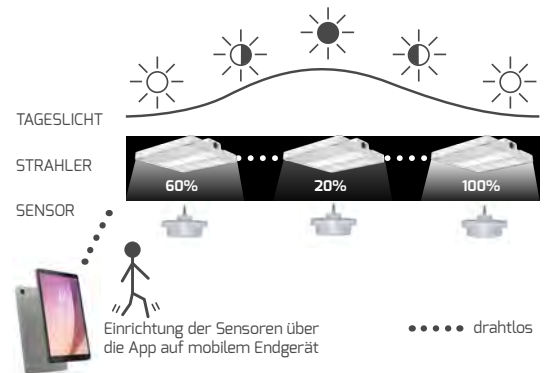

### NOTLICHTBAUSTEIN 1-10 V MIT AUTOMATISCHER SELBSTTEST-FUNKTION

HERSTELLER ARTIKEL-NR.	5364
E-NUMMER	941010689
ABMESSUNGEN	427 x 133 x 75 mm
BRUTTO-VERKAUFS- PREIS	CHF 523,50



Durch das Anschließen einer 1-10 V dimmbaren LED-Leuchte kann dieser Notlichtbaustein sowohl im Normal-, als auch im Notbetrieb verwendet werden. Bei einem Stromausfall schaltet das Gerät automatisch in den Notbetrieb und dimmt die angeschlossene Leuchte mit der 1-10 V Schnittstelle auf 10 % Leistung. Die Notstromleistung hängt von der Leistung der angeschlossenen Leuchte ab, im Regelfall 10 % der ursprünglichen Leuchtenleistung. Je geringer die Leistung der Leuchte, desto geringer die Notstromleistung. Je niedriger die Leistung der Leuchte, desto länger die Notstrombetriebszeit. Begrenzt auf 200 W - Kann nur mit Leuchten bis max. 200 W betrieben werden.

KONTROLLFERNBEDIENUNG FÜR HERSTELLER ARTIKEL-NR. 5364 ZUM MANUELLEN TEST

HERSTELLER ARTIKEL-NR.	5365
E-NUMMER	941010429
BRUTTO-VERKAUFS- PREIS	CHF 53,65



Beispiel Notstromleistung: Bei einer 100 W Leuchte ist die Leistung im Notstrombetrieb ca. 10 W und hält ca. 180 min. Bei 200 W entsprechend 20 W und ca. 90 min.



- Optimale Lichtausbeute durch doppelten Blendschutz mit 75° Wabenreflektor und Blendbegrenzungsring UGR typisch <19
- Zusätzliches Einsparpotenzial durch optional nachrüstbare Tageslicht-/Bewegungssensoren, die via Infrarot-Fernbedienung programmierbar sind
- POWERselect in Kombination mit Sensoren - einstellbar über die Fernbedienung (70 %, 80 %, 90 %, 100 %)
- 1 – 10 V dimmbar, mit optionalem Konverter Art. 5078 auch DALI-fähig
- Optimale Lichtausbeute auch in großen Höhen durch ESG-Glas mit 75° Reflektor
- Korrosionsgeschützt durch pulverbeschichtetes, robustes Aluminiumgehäuse IP65/IK08 mit perfekter Wärmeableitung
- Integriertes Druckausgleichsventil verlängert die Lebensdauer der Dichtungen und verhindert Kondenswasserbildung in der Leuchte
- Nachhaltiges, reparaturfähiges Produktdesign



## PROLINE LIGHTSHOWER<sub>UGR</sub>



ANSCHLUSSKABEL  
**1,8 m**

GEHÄUSE	Aluminium, schwarz, ähnlich RAL 7021
ABDECKUNG	Glas, klar
ABMESSUNGEN	Ø 360 × 186 mm
GEWICHT	4,4 kg
ANSCHLUSSKABEL	1,8 m
FARBWIEDERGABEINDEX	Ra > 82
EINGANGSSPANNUNG	176 – 240 V AC/DC
NETTO-LICHTSTROM	34.600 lm
LEISTUNGS-AUFNAHME	200 W
EFFIZIENZ	173 lm/W
TEMPERATURBEREICH	-30 °C bis +50 °C
NUTZLEBENSDAUER	50.000 h



**HIER GEHTS ZUM PRODUKTVIDEO**

QR-Code scannen oder eintippen:  
[dotlux.de/produkte/lightshowerugr/](https://dotlux.de/produkte/lightshowerugr/)



Einfache Montage mit dem justierbaren Montagebügel  
**HERSTELLER ARTIKEL-NR. 4998**

<b>4.000 K</b>	<b>BRUTTO-VERKAUFSPREIS</b>	<b>HERSTELLER ARTIKEL-NR.</b>	<b>E-NUMMER</b>
200 W	CHF 613,10	<b>4988-140075</b>	<b>941006019</b>

<b>5.000 K</b>	<b>BRUTTO-VERKAUFSPREIS</b>	<b>HERSTELLER ARTIKEL-NR.</b>	<b>E-NUMMER</b>
200 W	CHF 613,10	<b>4988-150075</b>	<b>941006059</b>

# ZUBEHÖR

## SENSOREN

### PIR-BEWEGUNGSSENSOR MIT TAGESLICHTSENSOR

Ein Infrarotsensor, auch PIR genannt, erfasst Wärmesignaturen von Menschen und Gegenständen. Er ist perfekt geeignet, um Personen aus großen Höhen zu erfassen.



<b>HERSTELLER ARTIKEL-NR.</b>	<b>4900</b>
<b>E-NUMMER</b>	<b>941902599</b>
<b>SENSOR</b>	PIR, Infrarot max. 12 m
<b>BRUTTO-VERKAUFSPREIS</b>	CHF 66,45

### RADAR-BEWEGUNGSSENSOR MIT TAGESLICHTSENSOR

Ein Radarsensor / Mikrowellensensor erfasst die bewegte Masse im Raum. Je größer die Masse, desto höher die Erfassungsreichweite. Der Radarsensor bietet einen horizontal erweiterten Erfassungsbereich. Somit werden beispielsweise Gabelstapler früher erkannt als mit einem PIR-Sensor.



<b>HERSTELLER ARTIKEL-NR.</b>	<b>4901</b>
<b>E-NUMMER</b>	<b>941902609</b>
<b>SENSOR</b>	Radar, max. 12 m
<b>BRUTTO-VERKAUFSPREIS</b>	CHF 66,45

### SENSORMODUL-ADAPTERPLATTE INKL. SCHRAUBEN

<b>HERSTELLER ARTIKEL-NR.</b>	<b>4999</b>
<b>E-NUMMER</b>	<b>941903189</b>
<b>BRUTTO-VERKAUFSPREIS</b>	CHF 19,20



Sensor mit Sensormodul-Adapterplatte anbringen



### INFRAROT-FERNBEDIENUNG

Sie benötigen nur eine Fernbedienung für beliebig viele Sensoren. Die Fernbedienung muss auf den Sensor gerichtet werden, um Einstellungen zu verändern. Die Leuchte bestätigt durch Blinken die Einstellung. Sendereichweite bis zu 15 m.



<b>HERSTELLER ARTIKEL-NR.</b>	<b>4902</b>
<b>E-NUMMER</b>	<b>941919229</b>
<b>BRUTTO-VERKAUFSPREIS</b>	CHF 106,10

### DALI ZU 1 - 10 V KONVERTER

Ein Konverter pro Leuchte



<b>HERSTELLER ARTIKEL-NR.</b>	<b>5078</b>
<b>E-NUMMER</b>	<b>941999929</b>
<b>BRUTTO-VERKAUFSPREIS</b>	CHF 66,45

### ANSCHLUSSKABEL FÜR 1 - 10 V DIMMUNG

Mit diesem Kabel können Sie die Leuchten alternativ zu den Sensoren mit 1 - 10 V dimmen.



<b>HERSTELLER ARTIKEL-NR.</b>	<b>4903</b>
<b>E-NUMMER</b>	<b>941904679</b>
<b>BRUTTO-VERKAUFSPREIS</b>	CHF 19,20

### JUSTIERBARER MONTAGEBÜGEL

<b>HERSTELLER ARTIKEL-NR.</b>	<b>4998</b>
<b>E-NUMMER</b>	<b>941903149</b>
<b>ABMESSUNGEN</b>	285 x 150 x 42 mm
<b>BRUTTO-VERKAUFSPREIS</b>	CHF 38,40



## NOTLICHTBAUSTEIN 1-10 V MIT AUTOMATISCHER SELBSTTEST-FUNKTION

<b>HERSTELLER ARTIKEL-NR.</b>	<b>5364</b>
<b>E-NUMMER</b>	<b>941010689</b>
<b>ABMESSUNGEN</b>	427 x 133 x 75 mm
<b>BRUTTO-VERKAUFSPREIS</b>	CHF 523,50



Durch das Anschließen einer 1-10 V dimmbaren LED-Leuchte kann dieser Notlichtbaustein sowohl im Normal-, als auch im Notbetrieb verwendet werden. Bei einem Stromausfall schaltet das Gerät automatisch in den Notbetrieb und dimmt die angeschlossene Leuchte mit der 1-10 V Schnittstelle auf 10 % Leistung. Die Notstromleistung hängt von der Leistung der angeschlossenen Leuchte ab, im Regelfall 10 % der ursprünglichen Leuchtenleistung. Je geringer die Leistung der Leuchte, desto geringer die Notstromleistung. Je niedriger die Leistung der Leuchte, desto länger die Notstrombetriebszeit. Begrenzt auf 200 W - Kann nur mit Leuchten bis max. 200 W betrieben werden.

### KONTROLLFERNBEDIENUNG FÜR HERSTELLER ARTIKEL-NR. 5364 ZUM MANUELLEN TEST

<b>HERSTELLER ARTIKEL-NR.</b>	<b>5365</b>
<b>E-NUMMER</b>	<b>941010429</b>
<b>BRUTTO-VERKAUFSPREIS</b>	CHF 53,65



Beispiel Notstromleistung: Bei einer 100 W Leuchte ist die Leistung im Notstrombetrieb ca. 10 W und hält ca. 180 min. Bei 200 W entsprechend 20 W und ca. 90 min.

- Das integrierte Druckausgleichsventil sorgt für ausgeglichene Luftdruckverhältnisse im Gehäuse, was die Langlebigkeit des Hallenstrahlers erhöht und das Eindringen von Feuchtigkeit oder Staub verhindert
- Vielseitige Abstrahlwinkel: direkt am Gerät einstellbare Abstrahlwinkel von 65°, 90° und 105° ermöglichen eine flexible Beleuchtung, die sich an die Anforderungen anpassen lässt
- Hocheffizient: Mit einer Effizienz von bis zu 188lm/W bietet der LIGHTSHOWERsmart-plus eine hervorragende Lichtausbeute bei minimalem Energieverbrauch
- Smartes Zubehör: Mit dem optionalen Sensoren, die Funktionen wie Tageslichtsensor, Gruppierungsfunktion und Daylight Harvesting bieten, wird die Beleuchtung intelligent gesteuert und optimiert
- Starke Leistung: Durch die POWERselect Funktion kann die Helligkeit jederzeit angepasst werden und wirkt sich positiv auf die Energiebilanz aus

**EFFIZIENZ-HIGHLIGHT  
MIT EINSTELLBAREM  
ABSTRAHLWINKEL**



## PROLINE LIGHTSHOWERsmart-plus

GEHÄUSE	Aluminium
ABDECKUNG	Kunststoff
FARBWIEDERGABEINDEX	Ra >82
EINGANGSSPANNUNG	186 - 240 V AC/DC
TEMPERATURBEREICH	-30 - +50 °C
NUTZLEBENSDAUER	50.000 h



**EINSTELLBARE  
ABSTRAHLWINKEL**  
durch Drehen der Linse



**65°      90°      105°**

\* Hinweis: für die 120 W-Varianten ist ein Reflektor ab Frühjahr 2024 verfügbar.

## ZUBEHÖR

PIR-SENSOR MIT DAYLIGHT HARVESTING

**HERSTELLER ARTIKEL-NR.** 6239

**E-NUMMER** 919000079

**BRUTTO-VERKAUFSPREIS** CHF 76,65



BLUETOOTH RADAR-SENSOR MIT DAYLIGHT HARVESTING

**HERSTELLER ARTIKEL-NR.** 6253

**E-NUMMER** 919000069

**BRUTTO-VERKAUFSPREIS** CHF 115,05



RADAR-SENSOR MIT DAYLIGHT HARVESTING

**HERSTELLER ARTIKEL-NR.** 6261

**E-NUMMER** 919000049

**BRUTTO-VERKAUFSPREIS** CHF 76,65



INFRAROT-FERNBEDIENUNG

**HERSTELLER ARTIKEL-NR.** 4902

**E-NUMMER** 941919229

**BRUTTO-VERKAUFSPREIS** CHF 106,10



POLYCARBONAT-REFLEKTOR 90° FÜR 200 W\*

**HERSTELLER ARTIKEL-NR.** 5153

**E-NUMMER** 941919359

**BRUTTO-VERKAUFSPREIS** CHF 53,65



BLENDSCHUTZABDECKUNG

**HERSTELLER ARTIKEL-NR.** 5154

**E-NUMMER** 941919369

**BRUTTO-VERKAUFSPREIS** CHF 20,45



DALI ZU 1-10 V KONVERTER  
Ein Konverter pro Leuchte

**HERSTELLER ARTIKEL-NR.** 5078

**E-NUMMER** 941999929

**BRUTTO-VERKAUFSPREIS** CHF 66,45





	FARBTEMPERATUR	ABMESSUNGEN	GEWICHT	NETTO-LICHTSTROM	EFFIZIENZ	BRUTTO-VERKAUFSPREIS	HERSTELLER ARTIKEL-NR.	E-NUMMER
<b>max. 120 W</b>	4.000 K	Ø 270 × 175 mm	2,1 kg	max. 21.090 lm	max. 187 lm/W	CHF 331,50	<b>5369-240105</b>	<b>941008279</b>
72 / 96 / 120 W	5.000 K	Ø 270 × 175 mm	2,1 kg	max. 21.090 lm	max. 187 lm/W	CHF 331,50	<b>5369-250105</b>	<b>941008169</b>

	FARBTEMPERATUR	ABMESSUNGEN	GEWICHT	NETTO-LICHTSTROM	EFFIZIENZ	BRUTTO-VERKAUFSPREIS	HERSTELLER ARTIKEL-NR.	E-NUMMER
<b>max. 200 W</b>	4.000 K	Ø 296 × 178 mm	2,7 kg	max. 35.940 lm	max. 188 lm/W	CHF 382,70	<b>5370-240105</b>	<b>941008139</b>
120 / 160 / 200 W	5.000 K	Ø 296 × 178 mm	2,7 kg	max. 35.940 lm	max. 188 lm/W	CHF 382,70	<b>5370-250105</b>	<b>941007859</b>

## SMARTE LÖSUNGEN FÜR HOHE ANSPRÜCHE

### Gruppierungsfunktion via **BLUETOOTH** und intelligentes **DAYLIGHT HARVESTING**

Mit dem Bluetooth Radar-Sensor (Artikel Nr. **6253**) können mehrere Strahler via App und Bluetooth ganz leicht miteinander verbunden und über ein Tablet gesteuert werden.

Die Sensoren sind darüber hinaus so konzipiert, dass sie über die intelligente DAYLIGHT HARVESTING Funktion tageslichtabhängig ihre Lichtintensität automatisch regulieren und somit auch in großen Lagerhallen zu einer natürlichen Atmosphäre beitragen. Das steigert nicht nur das Wohlbefinden der Mitarbeiter, sondern senkt gleichzeitig die Energiekosten.

Die drahtlose Installation der **LIGHTSHOWER** benötigt keinen nachträglichen Gerüstaufbau zum Einstellen bzw. Nachjustieren der Leuchtintensität der Strahler und kann bequem von unten aus über das Tablet gesteuert werden.

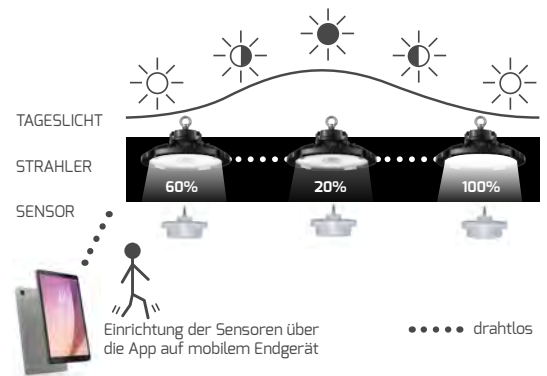

### NOTLICHTBAUSTEIN 1-10 V MIT AUTOMATISCHER SELBSTTEST-FUNKTION

<b>HERSTELLER ARTIKEL-NR.</b>	<b>5364</b>
<b>E-NUMMER</b>	<b>941010689</b>
<b>ABMESSUNGEN</b>	427 x 133 x 75 mm
<b>BRUTTO-VERKAUFSPREIS</b>	CHF 523,50



Durch das Anschließen einer 1-10 V dimmbaren LED-Leuchte kann dieser Notlichtbaustein sowohl im Normal-, als auch im Notbetrieb verwendet werden. Bei einem Stromausfall schaltet das Gerät automatisch in den Notbetrieb und dimmt die angeschlossene Leuchte mit der 1-10 V Schnittstelle auf 10 % Leistung. Die Notstromleistung hängt von der Leistung der angeschlossenen Leuchte ab, im Regelfall 10 % der ursprünglichen Leuchtenleistung. Je geringer die Leistung der Leuchte, desto geringer die Notstromleistung. Je niedriger die Leistung der Leuchte, desto länger die Notstrombetriebszeit. Begrenzt auf 200 W - Kann nur mit Leuchten bis max. 200 W betrieben werden.

KONTROLLFERNBEDIENUNG FÜR HERSTELLER ARTIKEL-NR. 5364 ZUM MANUELLEN TEST

<b>HERSTELLER ARTIKEL-NR.</b>	<b>5365</b>
<b>E-NUMMER</b>	<b>941010429</b>
<b>BRUTTO-VERKAUFSPREIS</b>	CHF 53,65



Beispiel Notstromleistung: Bei einer 100 W Leuchte ist die Leistung im Notstrombetrieb ca. 10 W und hält ca. 180 min. Bei 200 W entsprechend 20 W und ca. 90 min.

- Aluminium-Druckgussgehäuse in kompakter Bauweise für perfektes Wärmemanagement
- Integrierter, kondensatorloser Treiber mit 2kV Überspannungsschutz Aluminiumkernplatine mit Lumileds®-LEDs für konstante Lichtleistung
- POWERselect- einstellbar direkt am Gerät (50%, 75%, 100%)
- Technisches Licht mit Wohlfühlgarantie durch höhere Farbwiedergabe
- Sehr Robust durch ESG Echtglasabdeckung
- Optische Entblendung durch separat erhältlichen Acrylreflektor und Abdeckung
- Vormontierte Aufhänge-Öse für schnellere Montage

**NEU**  
HÖHERE  
EFFIZIENZ UND  
FLICKERFREI

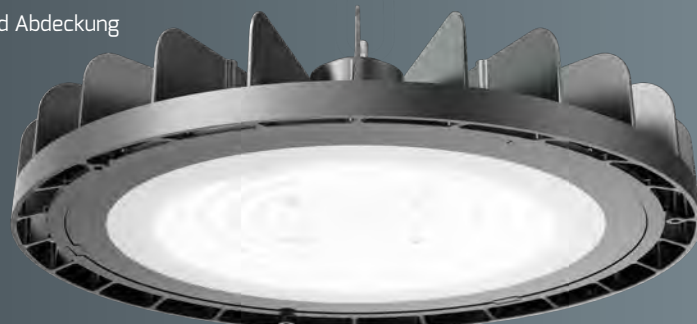

## **ECOLINE** LIGHTSHOWERdob

HERSTELLER ARTIKEL-NR.	5152-150120
E-NUMMER	941301969
GEHÄUSE	schwarz, ähnlich RAL 9017
ABDECKUNG	ESG-Glas, klar
ABMESSUNGEN	Ø 296, 100 mm
GEWICHT	1,8 kg
KABELLÄNGE	1,3 m
FARBTEMPERATUR	5.000 K / tageslichtweiß
FARBWIEDERGABEINDEX	Ra > 82
EINGANGSSPANNUNG	220 – 240 V AC
NETTO-LICHTSTROM	19.800 lm
LEISTUNGS-AUFNAHME	75 W / 112 W / 150 W
EFFIZIENZ	132 lm/W
TEMPERATURBEREICH	-30 °C bis +45 °C
NUTZLEBENSDAUER	50.000 h
BRUTTO-VERKAUFSPREIS	CHF 229,10



## ZUBEHÖR

POLYCARBONAT-REFLEKTOR 90°

HERSTELLER ARTIKEL-NR. 5153

E-NUMMER 941919359

BRUTTO-VERKAUFSPREIS CHF 53,65



BLENDSCHUTZABDECKUNG

HERSTELLER ARTIKEL-NR. 5154

E-NUMMER 941919369

BRUTTO-VERKAUFSPREIS CHF 20,45



LIGHTSHOWERdob mit montiertem Reflektor  
HERSTELLER ARTIKEL-NR. 5153











# LICHTBANDSYSTEME







- Ein System für alle Anwendungen: Sanierungen und Neuinstallationen
- Einheitliches Erscheinungsbild bei übergreifenden Projekten
- Tragschienensystem mit vormontierten Schnellverbindern
- Stirn- oder rückseitige vorgestanzte Kabeleinführung
- Passend für LINEAlock und LINEAclick
- Ohne Durchverdrahtung

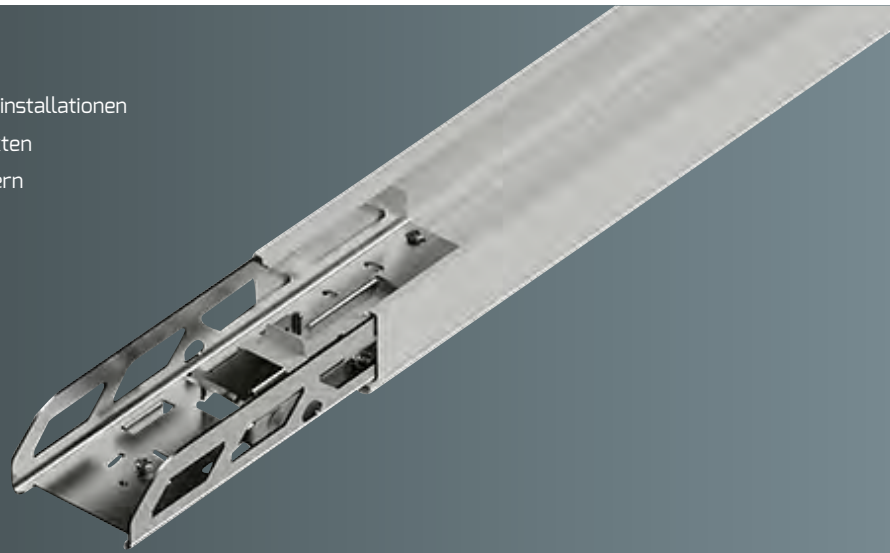

## TRAGSCHIENENSYSTEM FÜR SANIERUNG & NEUINSTALLATION

### PROLINE TRAGSCHIENE FÜR LINEAlock\* und LINEAclick\*

1-längig	ABMESSUNGEN	BRUTTO-VERKAUFS- PREIS	HERSTELLER ARTIKEL-NR. E-NUMMER
	1.437 x 64 x 42 mm	CHF 44,65	5810 941004339

2-längig	ABMESSUNGEN	BRUTTO-VERKAUFS- PREIS	HERSTELLER ARTIKEL-NR. E-NUMMER
	2.874 x 64 x 42 mm	CHF 71,55	5811 941007829

### MONTAGEZUBEHÖR

MONTAGESET INKL. 2 m KETTE	
HERST. ART.-NR. / E-NR	3294 / 941901249
BRUTTO-VERKAUFSPREIS	CHF 12,80 / Stück

MONTAGESET INKL. 2 m SEIL UND DECKENSEILHALTER	
HERST. ART.-NR. / E-NR	3295 / 941901259
BRUTTO-VERKAUFSPREIS	CHF 17,90 / Stück

MONTAGEKLAMMER	
HERST. ART.-NR. / E-NR	3296 / 941901239
BRUTTO-VERKAUFSPREIS	CHF 7,65 / Stück

START-/ENDKAPPE	
HERST. ART.-NR. / E-NR	3298-2 / 941901139
BRUTTO-VERKAUFSPREIS	CHF 5,10

KABELVERSCHRAUBUNG	
HERST. ART.-NR. / E-NR	3299 / 941903019
BRUTTO-VERKAUFSPREIS	CHF 2,55

BLINDEINHEIT 1-LÄNGIG	
HERST. ART.-NR. / E-NR	3290-2 / 941900859
BRUTTO-VERKAUFSPREIS	CHF 17,90

**HINWEIS:**  
Der Abstand für die Abhängung beträgt maximal 300 cm.

Schraubloser Schnellverbinder



\* Detaillierte Beschreibung finden Sie auf den folgenden Seiten



















## EIN SYSTEM FÜR ALLE ANWENDUNGEN

Das neue Tragschiensystem kann sowohl bei Sanierungsprojekten als auch bei Neuinstallationen eingesetzt werden. Es ist kompatibel mit der **LINEAclick** und **LINEAlock** Serie. Bei Renovierungsprojekten überzeugen beide Serien durch Kompatibilität und montagefreundliche Handhabung mit bereits vorhandenen Tragschienen. Bei Neuinstallationen können sie auf die gleichen Leuchten zurückgreifen und somit ein einheitliches Erscheinungsbild erschaffen. Dadurch wird die Konfiguration der Leuchtenanlage sowohl bei Sanierungsprojekten als auch bei Neuinstallationen zum Kinderspiel.

### SANIERUNG

**BESTEHENDE TRAGSCHIENEN:  
LINEAlock und LINEAclick  
KOMPATIBEL**

ABMESSUNGEN (b x h)	NAME
 58 x 43 mm	SITECO * MODARIO
 60 x 45 mm	FLUOLITE * TRX
 60 x 46 mm	VEKO ** PRN
 61 x 51 mm	ZUMTOBEL* Zx1 / Zx2
 63 x 41 mm	TRILUX * C-LINE, E-LINE
 63 x 46 mm	REGIOLUX * SDT, SPT, SMT
 63,5 x 48 mm	PHILIPS * TTX
 65 x 51 mm	RIDI * VLT, VLG, SLG
 68 x 54 mm	BENC *
 68 x 55 mm	SITECO * DUS
 69 x 53 mm	LUDWIG * TR50W
 69 x 55 mm	OMS * PRESTIGE
 70 x 45 mm	LITELICHT ** Q-Rail / Q-TS
 83 x 57 mm	PHILIPS ** MAXOS



### NEUINSTALLATION



\* LINEAlock und LINEAclick kompatibel  
\*\* LINEAlock kompatibel

- Blendreduzierte 90° PMMA-Linsoptik UGR<21 (2,5 – 12 m Lichtpunkthöhe)
- Schnelle Befestigung durch einstellbare Feder-Rastklammern
- Umweltfreundliche Weiterverwendung Ihres vorhandenen Tragschienensystems
- Eigenständiges, integriertes Kabelsystem (8 × 1,5 mm<sup>2</sup> inkl. Phase für Notbeleuchtung) mit Schnellsteckern
- Flexible Phasenwahl und Leistungsanpassung direkt in der Leuchte
- Lange Lebensdauer dank überdimensionierter Kühlung
- Inkl. zwei Sicherheitsfangseilen/Montagehilfe
- Notlichtmodul mit Lithium-Ionen-Akku 3 h, 1.200 lm (Einzelbatterieleuchte)

Einstellbare Rastklammern

## FÜR SANIERUNG & NEUINSTALLATION

### PROLINE LINEAlock



GEHÄUSE	weiß, ähnlich RAL 9003
ABDECKUNG	PMMA-Linse
ABMESSUNGEN	1.437 × 67 × 25 mm
LAMPEN / SICHERUNG C16	max. 36
FARBTEMPERATUR	4.000 K / neutralweiß
FARBWIEDERGABEINDEX	Ra > 82
EINGANGSSPANNUNG	186 – 240 V AC / DC
NETTO-LICHTSTROM	4.800 – 13.550 lm 1.200 lm (im Notbetrieb 3h)
LEISTUNGS-AUFNAHME	25, 30, 35, 40, 45, 55, 65, 75 W
EFFIZIENZ	180 – 196 lm / W
NUTZLEBENSDAUER	100.000 h



### ZUBEHÖR

EINSPEISEADAPTER 8-POLIG

HERST. ART.-NR. / E-NR 5062 / 941905109

BRUTTO-VERKAUFSPREIS CHF 19,20



BLINDEINHEIT 1.437 mm INKL. EINSTELLBAREN RASTKLAMMERN

HERST. ART.-NR. / E-NR 5063 / 941905119

BRUTTO-VERKAUFSPREIS CHF 44,65



1,5 m KABELSATZ 8-POLIG FÜR BLINDEINHEIT

HERST. ART.-NR. / E-NR 5064 / 941905129

BRUTTO-VERKAUFSPREIS CHF 38,40



3 m KABELSATZ 8-POLIG, FÜR BLINDEINHEIT

HERST. ART.-NR. / E-NR 5065 / 941905139

BRUTTO-VERKAUFSPREIS CHF 57,45



1-LÄNGIG TRAGSCHIENE

HERST. ART.-NR. / E-NR 5810 / 941004339

BRUTTO-VERKAUFSPREIS CHF 44,65



2-LÄNGIG TRAGSCHIENE

HERST. ART.-NR. / E-NR 5811 / 941007829

BRUTTO-VERKAUFSPREIS CHF 71,55



HIER GEHTS ZUM PRODUKTVIDEO   
QR-Code scannen oder eintippen:  
[dotlux.de/produkte/linealock/](https://dotlux.de/produkte/linealock/)



## Einzelleuchte

TEMPERATURBEREICH	BRUTTO-VERKAUFS- PREIS	HERSTELLER ARTIKEL-NR.	E-NR.
-20 °C à +45 °C	CHF 241,90	5061-040090	941600669

## Einzelbatterie- leuchte













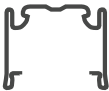

KAPAZITÄT  
BATTERIE  
3 h à 5 W

TEMPERATURBEREICH	BRUTTO-VERKAUFS- PREIS	HERSTELLER ARTIKEL-NR.	E-NR.
0 °C à +45 °C	CHF 472,30	5061-040090-NOT	941600679

Sonderbestellungen ab 100 Stück in anderer Lichtfarbe, Abstrahlwinkel oder als DALI-Steuerung möglich.

## IN DIESE TRAGSCHIENEN PASST LINEalock

ABMESSUNGEN (b x h)	NAME	ABMESSUNGEN (b x h)	NAME
 58 x 43 mm	SITECO MODARIO	 65 x 51 mm	RIDI VLT, VLG, SLG
 60 x 45 mm	FLUOLITE TRX	 68 x 54 mm	BENC
 60 x 46 mm	VEKO PRN	 68 x 55 mm	SITECO DUS
 61 x 51 mm	ZUMTOBEL Zx1 / Zx2	 69 x 53 mm	LUDWIG TR50W
 63 x 41 mm	TRILUX C-LINE, E-LINE	 69 x 55 mm	OMS PRESTIGE
 63 x 46 mm	REGIOLUX SDT, SPT, SMT	 70 x 45 mm	LITELICHT Q-Rail / Q-TS
 63,5 x 48 mm	PHILIPS TTX	 83 x 57 mm	PHILIPS MAXOS



- Weiterverwendung Ihres vorhandenen Tragschienensystems
- Montage ohne mechanischen Eingriff in das Tragschienensystem
- Hitzebeständige Neodym – Magnethalterungen inkl. Fangseil
- Eigenständiges, integriertes Kabelsystem mit Schnellsteckern
- Optimierter Transmissionsgrad der gebrauchsmustergeschützten LINEAclick-Linse von DOTLUX
- Schattenfreie Lichtverteilung durch innovatives Linsendesign
- Perfekte Kühlung des LED-Moduls dank Aluminiumkernplatte
- LM80 zertifizierte LEDs mit 40 % Bestromung



Flexible  
Phasenwahl am  
Leuchteneinsatz

## MAGNETISCHES SYSTEM FÜR SANIERUNG & NEUINSTALLATION

### PROLINE LINEAclick

MADE IN GERMANY

ABMESSUNGEN	1.530 × 73 × 61 mm
FARBWIEDERGABEINDEX	Ra > 82
EINGANGSSPANNUNG	176 – 240 V AC / DC
EFFIZIENZ	167 – 170 lm/W
TEMPERATURBEREICH	-20 °C bis +50 °C
NUTZLEBENSDAUER	100.000 h



Extrem einfach, absolut sicher und sehr montagefreundlich!

### GEBRAUCHSMUSTERGESCHÜTZTE SANIERUNG FÜR IHR BESTEHENDES LICHTBANDSYSTEM!



LINEAclick nutzt die einzigartige und von DOTLUX gebrauchsmustergeschützte Magnet-Fixierung – nur dies ermöglicht einen LED-Umstieg in wenigen Sekunden!

LINEAclick ist passend für nahezu alle gängigen Lichtbandsysteme mit Metall-tragschienen der letzten Jahre! Dabei wird auf die Weiterverwendung der Tragschiene des Altsystems gesetzt, um eine schnelle, kostengünstige und einfache LED-Umrüstung zu realisieren.

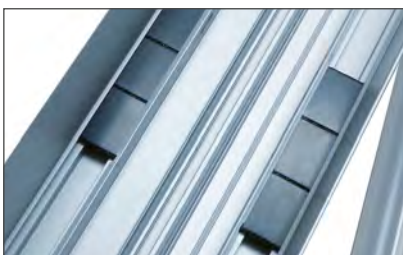

Gebrauchsmustergeschützte Montage mit temperaturstabilen und starken Neodym-Magneten.

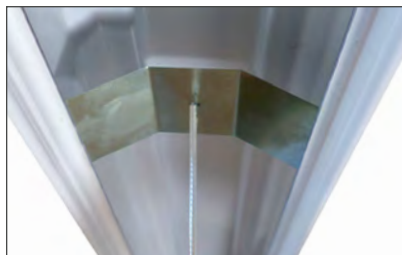

Montagehilfe/Sicherungsclip aus Federstahl lässt sich einfach in die Tragschiene einclippen.

### ZUBEHÖR

EINSPEISER (1 × PRO LINIE)

HERST. ART.-NR. / E-NR. 4230 / 941904629

BRUTTO-VERKAUFSPREIS CHF 6,75

AUSSPEISESTECKER 7-POLIG

HERST. ART.-NR. / E-NR. 3794-Stecker / 941904339

BRUTTO-VERKAUFSPREIS CHF 6,75

1,5 m KABELSATZ FÜR BESTEHENDE  
BLINDEINHEITEN 1-LÄNGIG

HERST. ART.-NR. / E-NR. 3800 / 941900809

BRUTTO-VERKAUFSPREIS CHF 32,00

3 m KABELSATZ FÜR BESTEH.  
BLINDEINHEITEN, 7-POLIG 2-LÄNGIG

HERST. ART.-NR. / E-NR. 4825 / 941904659

BRUTTO-VERKAUFSPREIS CHF 38,40

ENDKAPPE

HERST. ART.-NR. / E-NR. 2820 / 941901019

BRUTTO-VERKAUFSPREIS CHF 8,95

ALU BLINDEINHEIT INKL.  
KABELSATZ 7-POLIG

HERST. ART.-NR. / E-NR. 3354-1 / 941900659

BRUTTO-VERKAUFSPREIS CHF 121,45

1-LÄNGIG TRAGSCHIENE

HERST. ART.-NR. / E-NR. 5810 / 941004339

BRUTTO-VERKAUFSPREIS CHF 44,65

2-LÄNGIG TRAGSCHIENE

HERST. ART.-NR. / E-NR. 5811 / 941007829

BRUTTO-VERKAUFSPREIS CHF 71,55



## 25 W



DIMMBAR	LEUCHTEN / SICHERUNG C16	NETTO-LICHTSTROM	FARBTEMPERATUR	BRUTTO-VERKAUFSPREIS	HERSTELLER ARTIKEL-NR.	E-NR.
non variable	max. 93	4.175 lm	4.000 K	CHF 241,90	4234-040160	941600169
non variable	max. 93	4.250 lm	5.000 K	CHF 241,90	4235-050160	941600109

## 50 W



DIMMBAR	LEUCHTEN / SICHERUNG C16	NETTO-LICHTSTROM	FARBTEMPERATUR	BRUTTO-VERKAUFSPREIS	HERSTELLER ARTIKEL-NR.	E-NR.
non variable	max. 46	8.300 lm	4.000 K	CHF 254,70	4233-040160	941600159
non variable	max. 46	8.500 lm	5.000 K	CHF 254,70	2813-350160	941600119
DALI	max. 60	8.500 lm	5.000 K	CHF 305,90	2813-450160	941600129

## 50 W



DIMMBAR	LEUCHTEN / SICHERUNG C16	NETTO-LICHTSTROM	FARBTEMPERATUR	BRUTTO-VERKAUFSPREIS	HERSTELLER ARTIKEL-NR.	E-NR.
non variable	max. 46	8.500 lm	5.000 K	CHF 267,50	2814-250045	941600139
DALI	max. 60	8.500 lm	5.000 K	CHF 318,70	2814-350045	941600149



AUF ANFRAGE AUCH ALS EINZELBATTERIELEUCHE BESTELLBAR!

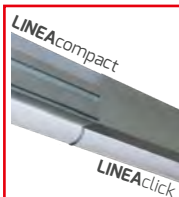

**HINWEIS:**  
LINEAcompact ist optisch kompatibel zu LINEAclick.



**HIER GEHTS ZUM PRODUKTVIDEO**



QR-Code scannen oder eintippen:  
[dotlux.de/produkte/lineaclick/](https://dotlux.de/produkte/lineaclick/)



## IN DIESE TRAGSCHIENEN PASST LINEAclick

ABMESSUNGEN (b x h)	NAME	ABMESSUNGEN (b x h)	NAME
58 x 43 mm	SITECO MODARIO	65 x 51 mm	RIDI VLT, VLG, SLG
60 x 45 mm	FLUOLITE TRX	68 x 54 mm	BENC
61 x 51 mm	ZUMTOBEL Zx1 / Zx2	68 x 55 mm	SITECO DUS
63 x 41 mm	TRILUX C-LINE, E-LINE	69 x 53 mm	LUDWIG TR50W
63 x 46 mm	REGIOLUX SDT, SPT, SMT	69 x 55 mm	OMS PRESTIGE
63,5 x 48 mm	PHILIPS TTX	EINE VOLLSTÄNDIGE LISTE FÜR KOMPATIBLE TRAGSCHIENEN ERHALTEN SIE UNTER: <a href="https://dotlux.de/linea-click">dotlux.de/linea-click</a>	

- Neuartiges Lichtbandkonzept mit 1- und 2-längigen Lichteinheiten für schnelle und einfache Montage
- Alle Einheiten werden fertig montiert geliefert und müssen nur noch zusammengesteckt werden
- Flexible Phasenwahl direkt an der Leuchte
- Gebrauchsmustergeschützte LED-Abdeckung sorgt für fehlerfreie Montage
- Hochwertige Aluminiumkernplatte garantiert eine perfekte Kühlung und somit eine hohe Lebensdauer der LM80 zertifizierten LEDs
- Zukunftssicher mit auswechselbarem LED-Modul und separatem Treiber
- Selbsttragendes System, daher keine separate Tragschiene nötig

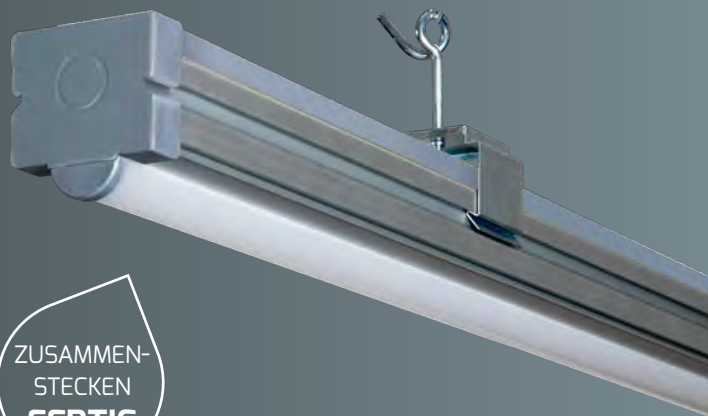

ZUSAMMEN-  
STECKEN  
FERTIG

## FÜR NEUINSTALLATIONEN

### PROLINE LINEAcompact

● ● ● MADE IN GERMANY ZUBEHÖR

GEHÄUSE	Aluminium, natur eloxiert
FARBWIEDERGABEINDEX	Ra > 82
FARBTEMPERATUR	4.000 K* / neutralweiß
EINGANGSSPANNUNG	176 – 240 V AC / DC
EFFIZIENZ	167 lm/W
TEMPERATURBEREICH	-20 °C bis +50 °C 0 °C bis +50 °C (Einzelbatterieleuchten)
NUTZLEBENSDAUER	100.000 h



EINSPEISER (1 x PRO LINIE)  
HERST. ART.-NR. / E-NR. 4230 / 941904629

BRUTTO-  
VERKAUFSPREIS CHF 6,75



AUSSPEISESTECKER 7-POLIG  
HERST. ART.-NR. / E-NR. 3794-Stecker / 941904339

BRUTTO-  
VERKAUFSPREIS CHF 6,75



DECKENMONTAGESET MIT  
2 m STAHLSEIL (1 STÜCK)  
HERST. ART.-NR. / E-NR. 4810 / 941902709

BRUTTO-  
VERKAUFSPREIS CHF 19,20



MONTAGEKLAMMER (1 STÜCK)  
HERST. ART.-NR. / E-NR. 4985 / 941903159

BRUTTO-  
VERKAUFSPREIS CHF 5,10



KETTENMONTAGE SCHRAUBHAKEN M6  
HERST. ART.-NR. / E-NR. 125974 / 941903179

BRUTTO-  
VERKAUFSPREIS CHF 4,60



ENDKAPPE  
HERST. ART.-NR. / E-NR. 4956 / 941903139

BRUTTO-  
VERKAUFSPREIS CHF 6,40



KABELVERSCHRAUBUNG ENDKAPPE  
(1 x je Ein-/Auspeisung benötigt)  
HERST. ART.-NR. / E-NR. 4984 / 941903119

BRUTTO-  
VERKAUFSPREIS CHF 2,55



## DALI SPEZIFISCHES ZUBEHÖR

DALI PIR SENSOR BIS 10 m HÖHE  
Standalone bis 20 Leuchten,  
36 cm langes Modul.  
Benötigt DALI-Stromversorgung z.B. 5119

HERST. ART.-NR. / E-NR. 5500 / 941007209

BRUTTO-  
VERKAUFSPREIS CHF 344,30



BLINDEINHEIT 1-LÄNGIG 1,45 m  
7-POLIG DURCHVERDRAHTET

HERST. ART.-NR. / E-NR. 4954\* / 941902359

BRUTTO-  
VERKAUFSPREIS CHF 108,65



BLINDEINHEIT 2-LÄNGIG 2,89 m  
7-POLIG DURCHVERDRAHTET

HERST. ART.-NR. / E-NR. 4955\* / 941902369

BRUTTO-  
VERKAUFSPREIS CHF 147,20



FERNBEDIENUNG FÜR 5500

HERST. ART.-NR. 5507

E-NR. 941006179

BRUTTO-  
VERKAUFSPREIS CHF 44,65



DALI STROMVERSORGUNG

HERST. ART.-NR. 5119

E-NR. 941010749

BRUTTO-  
VERKAUFSPREIS CHF 44,65



**HINWEIS:**  
LINEAcompact ist optisch  
kompatibel zu LINEAclick.

\* Passend zu DALI-und nicht-dimmbaren Leuchten



## Leuchte

1-längig / einflammig  
Leuchtfläche 1,45 m

### ABMESSUNGEN

1.452 × 66 × 63 mm

**1,45 m**

50 W/8.350 lm

Einzelbatterieleuchten

**1,45 m**

50 W/8.350 lm\*



3 h bei 3 W

DIMMBAR	ABSTRAHL- WINKEL	ABDECKUNG	LEUCHTEN / SICHERUNG C16	BRUTTO- VERKAUFS- PREIS	HERSTELLER ARTIKEL-NR.	E-NR.
nicht	160°	gefrostet	max. 46	CHF 305,90	<b>4942-040160</b>	<b>941600509</b>
nicht	45°	satiniert	max. 46	CHF 305,90	<b>4945-040045</b>	<b>941600549</b>
DALI	160°	gefrostet	max. 60	CHF 344,30	<b>4948-040160</b>	<b>941600589</b>
DALI	45°	satiniert	max. 60	CHF 357,10	<b>4951-040045</b>	<b>941600629</b>
nicht	160°	gefrostet	max. 46	CHF 472,30	<b>4942-040160-NOT</b>	<b>941600519</b>
nicht	45°	satiniert	max. 46	CHF 485,10	<b>4945-040045-NOT</b>	<b>941600559</b>
DALI	160°	gefrostet	max. 60	CHF 523,50	<b>4948-040160-NOT</b>	<b>941600599</b>
DALI	45°	satiniert	max. 60	CHF 536,30	<b>4951-040045-NOT</b>	<b>941600639</b>

## Leuchte

## Blindeinheit

2-längig / einflammig  
Gesamtlänge 2,89 m  
Leuchtfläche 1,45 m

### ABMESSUNGEN

2.886 × 66 × 63 mm

**2,89 m**

50 W/8.350 lm

DIMMBAR	ABSTRAHL- WINKEL	ABDECKUNG	LEUCHTEN / SICHERUNG C16	BRUTTO- VERKAUFS- PREIS	HERSTELLER ARTIKEL-NR.	E-NR.
nicht	160°	gefrostet	max. 46	CHF 369,90	<b>4943-040160</b>	<b>941600529</b>
nicht	45°	satiniert	max. 46	CHF 382,70	<b>4946-040045</b>	<b>941600569</b>
DALI	160°	gefrostet	max. 60	CHF 421,10	<b>4949-040160</b>	<b>941600609</b>
DALI	45°	satiniert	max. 60	CHF 433,90	<b>4952-040045</b>	<b>941600649</b>

## Leuchte

## Leuchte

2-längig / zweiflammig  
einzeln schaltbar (3 Ph.) / dimmbar  
Leuchtfläche 2,89 m

### ABMESSUNGEN

2.886 × 66 × 63 mm

**2,89 m**

100 W/16.700 lm

DIMMBAR	ABSTRAHL- WINKEL	ABDECKUNG	LEUCHTEN / SICHERUNG C16	BRUTTO- VERKAUFS- PREIS	HERSTELLER ARTIKEL-NR.	E-NR.
nicht	160°	gefrostet	max. 23	CHF 485,10	<b>4944-040160</b>	<b>941600539</b>
nicht	45°	satiniert	max. 23	CHF 523,50	<b>4947-040045</b>	<b>941600579</b>
DALI	160°	gefrostet	max. 30	CHF 613,10	<b>4950-040160</b>	<b>941600619</b>
DALI	45°	satiniert	max. 30	CHF 638,70	<b>4953-040045</b>	<b>941600659</b>

Alle Versionen auch in 5.000 K bestellbar

## MONTAGEBEISPIEL LINEAcompact

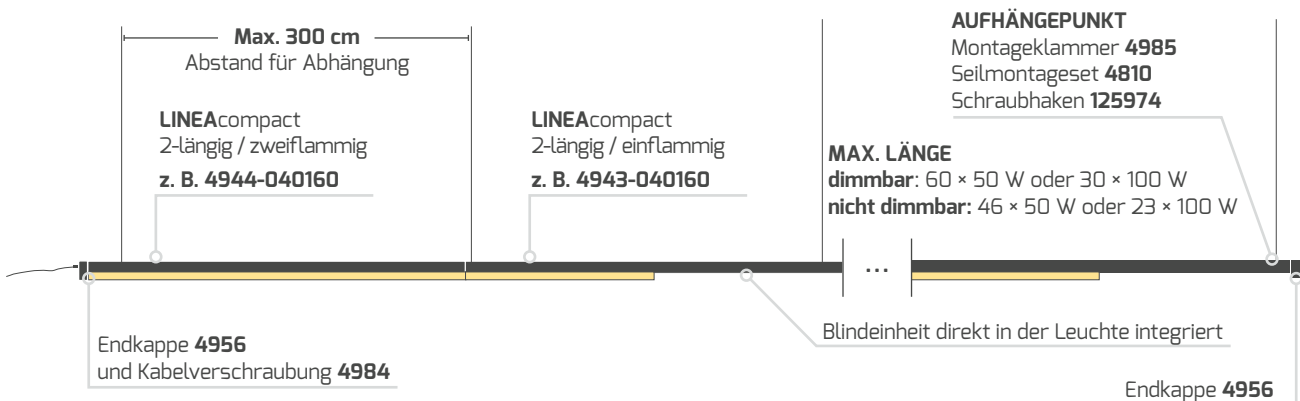

Die maximale Distanz zwischen zwei Abhängepunkten des **LINEAcompact** Lichtbandsystems beträgt 3 m.

\* 5 W/835 lm im Notbetrieb

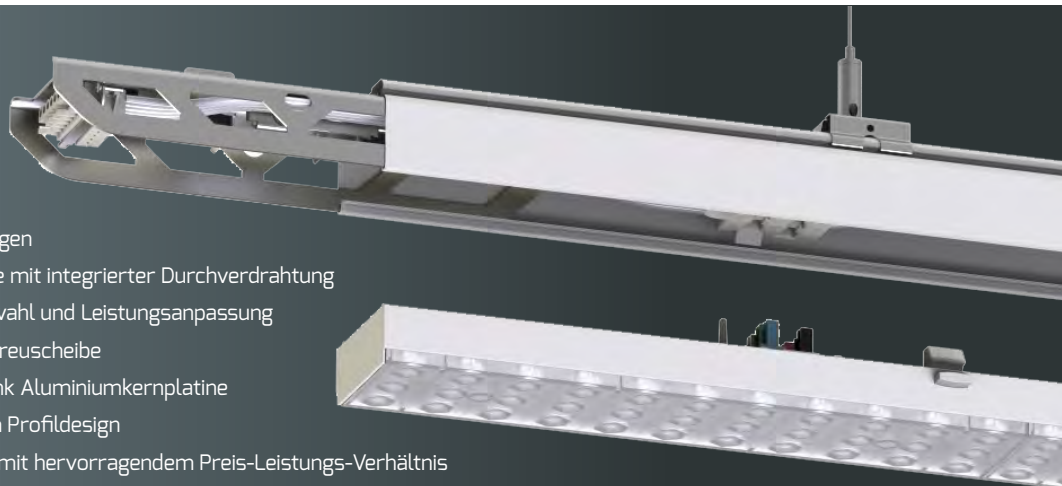

- Schnellverschlüsse für alle Verbindungen
- Werkzeuglos montierbare Tragschiene mit integrierter Durchverdrahtung
- Leuchteneinsatz mit flexibler Phasenwahl und Leistungsanpassung
- Optimierter Transmissionsgrad der Streuscheibe
- Perfekte Kühlung des LED-Moduls dank Aluminiumkernplatte
- Hohe Lichtausbeute dank optimiertem Profildesign
- Einfach austauschbare Lichteinheiten mit hervorragendem Preis-Leistungs-Verhältnis
- Lange Lebensdauer dank überdimensionierter Kühlung

## FÜR NEUINSTALLATIONEN

### PROLINE LINEAselect



ABMESSUNGEN	1.437 × 65 × 45 mm
FARBTEMPERATUR	4.000 K / neutralweiß
FARBWIEDERGABEINDEX	Ra > 82
EINGANGSSPANNUNG	186-240 V AC/DC
LAMPEN / SICHERUNG C16	max. 36
TEMPERATURBEREICH	-20 °C bis +45 °C
NUTZLEBENSDAUER	50.000 h



### MONTAGEZUBEHÖR

MONTAGESET INKL. 2 m KETTE

HERST. ART.-NR. / E-NR. 3294 / 941901249

BRUTTO-VERKAUFSPREIS CHF 12,80 / Stück



MONTAGESET INKL. 2 m SEIL UND DECKENSEILHALTER

HERST. ART.-NR. / E-NR. 3295 / 941901259

BRUTTO-VERKAUFSPREIS CHF 17,90 / Stück



MONTAGEKLAMMER

HERST. ART.-NR. / E-NR. 3296 / 941901239

BRUTTO-VERKAUFSPREIS CHF 7,65 / Stück

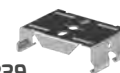

60°

DIMMBAR	NETTO-LICHTSTROM	LEISTUNGS AUFNAHME	EFFIZIENZ	BRUTTO-VERKAUFS- PREIS	HERSTELLER ARTIKEL-NR.	E-NR.
1-10 V	4.750 – 14.100 lm	25, 30, 35, 40, 45, 55, 65, 75 W	188 – 190 lm/W	CHF 229,10	3292-240060	941600189



120°

DIMMBAR	NETTO-LICHTSTROM	LEISTUNGS AUFNAHME	EFFIZIENZ	BRUTTO-VERKAUFS- PREIS	HERSTELLER ARTIKEL-NR.	E-NR.
1-10 V	4.300 – 12.300 lm	26, 32, 37, 43, 47, 59, 70, 78 W	158 – 165 lm/W	CHF 229,10	3293-240180	941600179
1-10 V	4.300 – 12.300 lm	26, 32, 37, 43, 47, 59, 70, 78 W	158 – 165 lm/W	CHF 485,10	3293-240180-NOT*	941371819*
DALI	4.300 – 12.300 lm	26, 32, 37, 43, 47, 59, 70, 78 W	158 – 165 lm/W	CHF 241,90	3293-240180-DALI	941600199

Andere Lichtfarben und Abstrahlwinkel können ab 100 Stück projektbezogen gefertigt werden. Stellen Sie Ihre Anfrage an: info@dotlux.de

\* Batteriekapazität 3 h bei 6 W





## WEITERES ZUBEHÖR

START-/ENDKAPPE

<b>HERSTELLER ARTIKEL-NR.</b>	<b>3298-2</b>
<b>E-NUMMER</b>	<b>941901959</b>
<b>BRUTTO-VERKAUFSPREIS</b>	CHF 118,90



EINSPEISER/AUSSPEISER 8-POLIG

VERSION	BRUTTO-VERKAUFS- PREIS	HERSTELLER ARTIKEL-NR.	E-NUMMER
Alimentateur	CHF 16,65	<b>3300-2</b>	<b>941919099</b>
Déchargeur	CHF 16,65	<b>5045-2</b>	<b>941919149</b>



KABELVERSCHRAUBUNG

<b>HERSTELLER ARTIKEL-NR.</b>	<b>3299</b>
<b>E-NUMMER</b>	<b>941903019</b>
<b>BRUTTO-VERKAUFSPREIS</b>	CHF 2,55



TRAGSCHIENE 1-LÄNGIG 8-polig, 8 x 2,5 mm<sup>2</sup>

<b>HERSTELLER ARTIKEL-NR.</b>	<b>3288-2</b>
<b>E-NUMMER</b>	<b>941901949</b>
<b>BRUTTO-VERKAUFSPREIS</b>	CHF 76,65



TRAGSCHIENE 2-LÄNGIG 8-polig, 8 x 2,5 mm<sup>2</sup>

<b>HERSTELLER ARTIKEL-NR.</b>	<b>3289-2</b>
<b>E-NUMMER</b>	<b>941901959</b>
<b>BRUTTO-VERKAUFSPREIS</b>	CHF 118,90



BLINDEINHEIT 1-LÄNGIG

<b>HERSTELLER ARTIKEL-NR.</b>	<b>3290-2</b>
<b>E-NUMMER</b>	<b>941900859</b>
<b>BRUTTO-VERKAUFSPREIS</b>	CHF 17,90



SCHNELLEINSPEISER INKL. ANSCHLUSSKLEMME 24 cm  
Hierfür wird mind. eine Kabelverschraubung empfohlen

<b>HERSTELLER ARTIKEL-NR.</b>	<b>3297-2</b>
<b>E-NUMMER</b>	<b>941901879</b>
<b>BRUTTO-VERKAUFSPREIS</b>	CHF 60,05



ENDSTÜCK OHNE KABELVERSCHRAUBUNG 17 cm  
Optional kann eine Endkappe verwendet werden

<b>HERSTELLER ARTIKEL-NR.</b>	<b>3360-2</b>
<b>E-NUMMER</b>	<b>941901149</b>
<b>BRUTTO-VERKAUFSPREIS</b>	CHF 38,40



3-PHASENEINSATZ 1-LÄNGIG 700 mm

<b>HERSTELLER ARTIKEL-NR.</b>	<b>3291-2</b>
<b>E-NUMMER</b>	<b>154000289</b>
<b>BRUTTO-VERKAUFSPREIS</b>	CHF 152,30



SCHUKO STECKDOSENEINSATZ FÜR 3-PHASENEINSATZ

<b>HERSTELLER ARTIKEL-NR.</b>	<b>3731</b>
<b>E-NUMMER</b>	<b>941904309</b>
<b>BRUTTO-VERKAUFSPREIS</b>	CHF 89,45



**3-Phasen-  
Strahler  
SLIMtrack\***



\* Eine größere Auswahl an kompatiblen Leuchten finden Sie unter der Rubrik TRACKLIGHTS

10 KV ÜBERSpannungSSCHUTZ INLINE

<b>HERSTELLER ARTIKEL-NR.</b>	<b>5044</b>
<b>E-NUMMER</b>	<b>941919139</b>
<b>BRUTTO-VERKAUFSPREIS</b>	CHF 38,40



Schützen Sie Ihr Lichtbandsystem effektiv vor Spannungsspitzen mit dem einfach integrierbaren Überspannungsschutz mit LED-Bereitschaftsanzeige.



A photograph of a modern building facade at dusk. The building has a dark grey or black exterior with large, dark-framed windows and a glass door. A balcony with a metal railing is visible on the upper floor. In the foreground, a paved walkway made of light-colored rectangular tiles leads towards the building. A tall, slender black street light stands on the left, casting a warm glow. The sky is a deep blue, and the overall scene is illuminated by the warm light of the setting sun and the street light.

# WEGE- & POLLERLEUCHTEN







- Frei wählbare Lichtaustrittsfläche durch austauschbare Glas- und Abdeckplatten
- POWERselect ermöglicht die Einstellung der Systemleistung 50 % / 100 %
- Robustes, strahlwassergeschütztes Design für den Außenbereich mit IP65 Schutz
- Blendfreie und homogene Lichtverteilung mit hoher Farbwiedergabe Ra > 82
- EASYbase-Plattform ermöglicht einfache und schnelle Montage
- Montagebasis aus spezieller Aluminiumlegierung, zugelassen für Installation mit Erdkontakt

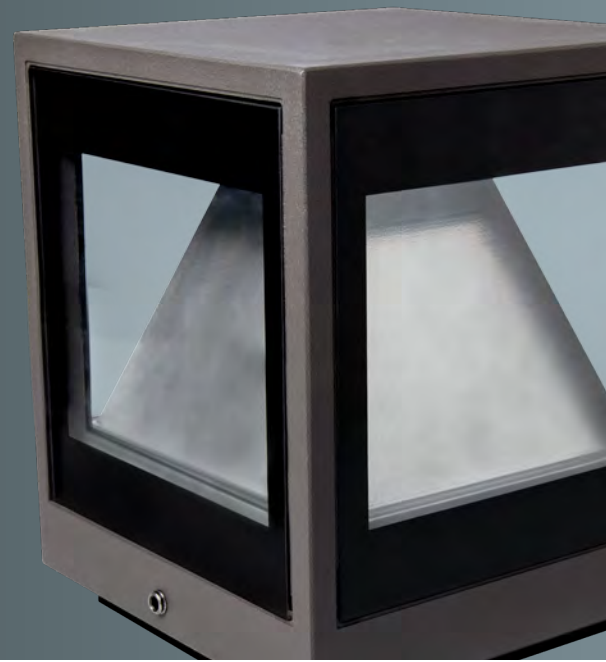

## PROLINE WAY



GEHÄUSE	Aluminium, ähnlich DB703
ABMESSUNGEN	120 × 120 × 148 mm
FARBWIEDERGABEINDEX	Ra > 82
EINGANGSSPANNUNG	176 – 240 V AC/DC
NETTO-LICHTSTROM	400 / 800 lm
LEISTUNGS-AUFNAHME	7,5 / 15 W
EFFIZIENZ	53 lm/W
TEMPERATURBEREICH	-25 °C bis +45 °C
NUTZLEBENSDAUER	40.000 h



## ZUBEHÖR

ABDECKPLATTE	
HERSTELLER ARTIKEL-NR.	4561-Abdeckplatte
E-NUMMER	941902589
BRUTTO-VERKAUFSPREIS	CHF 12,80

	BRUTTO-VERKAUFS- PREIS	HERSTELLER ARTIKEL-NR.	E-NUMMER
<b>3.000 K</b>	CHF 293,10	4561-030360	941700179

	BRUTTO-VERKAUFS- PREIS	HERSTELLER ARTIKEL-NR.	E-NUMMER
<b>4.000 K</b>	CHF 293,10	4561-040360	941700189



**HIER GEHTS ZUM  
PRODUKTVIDEO**   
QR-Code scannen oder eintippen:  
<https://dotlux.de/produkte/way>





Glasscheiben austauschbar

**AB WERK  
MIT 4 GLÄSERN  
BESTÜCKT**

Optional mit Abdeckplatte  
(4561-Abdeckplatte)



## BEISPIELE FÜR LICHTAUSTRITTE

Jede der 4 Seiten lässt sich über den internen DIP-Schalter abschalten. Um optisch zu variieren können die Gläser auch durch eine Abdeckplatte ersetzt werden.

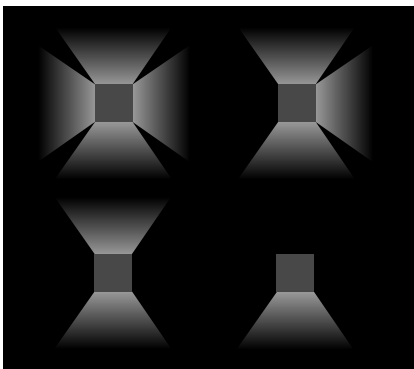

Mit Hilfe des 1. Dipschalters lässt sich die Leistung auf 15 oder 7,5 Watt einstellen. Zusätzlich kann diese Leistung auf die 4 Seiten der Leuchte verteilt werden (2 – 5).

Die Gesamtleistung teilt sich durch die Anzahl der Flächen, die angeschaltet sind.



1 = Leistung 15 W (ON) oder 7,5 W (OFF)  
2 – 5 = Leistung auf Seite (ON) oder keine Leistung auf Seite (OFF)

**Beispiel siehe Grafik:**

1 = ON (15 W)  
2 = OFF, 3 = ON, 4 = ON, 5 = OFF



**Daraus folgt: 15 W insgesamt auf Seite 3 und 4 (ON)**  
15 W / 2 Seiten = 7,5 W auf Seite 3, wie auch auf Seite 4

- Frei wählbare Lichtaustrittsfläche durch austauschbare Glas- und Abdeckplatten
- POWERselect ermöglicht die Einstellung der Systemleistung 50 % / 100 %
- Hochwertiges Aluminiumgehäuse mit Pulverbeschichtung in DB703
- Robustes, strahlwassergeschütztes Design für den Außenbereich mit IP65 Schutz
- Blendfreie und homogene Lichtverteilung mit hoher Farbwiedergabe Ra > 82
- EASYbase-Plattform ermöglicht einfache und schnelle Montage
- Zur Durchverdrahtung mit Anschlussbox (Eingang und Ausgang jeweils für 3 × 2,5 mm<sup>2</sup> Kabel)
- Montagebasis aus spezieller Aluminiumlegierung, zugelassen für Installation mit Erdkontakt



## PROLINE WAY

<b>GEHÄUSE</b>	Aluminium, ähnlich DB703
<b>ABMESSUNGEN</b>	120 × 120 mm
<b>FARBWIEDERGABEINDEX</b>	Ra > 82
<b>EINGANGSSPANNUNG</b>	176 – 240 V AC/DC
<b>NETTO-LICHTSTROM</b>	400 / 800 lm
<b>LEISTUNGS-AUFNAHME</b>	7,5 / 15 W
<b>EFFIZIENZ</b>	53 lm/W
<b>TEMPERATURBEREICH</b>	-25 °C bis +45 °C
<b>NUTZLEBENSDAUER</b>	40.000 h



**AB WERK  
MIT 4 GLÄSERN  
BESTÜCKT**



## ZUBEHÖR

ABDECKPLATTE

**HERSTELLER ARTIKEL-NR.** 4561-Abdeckplatte

**E-NUMMER** 941902589

**BRUTTO-VERKAUFSPREIS** CHF 12,80



ERDSPIESS

**HERSTELLER ARTIKEL-NR.** 5244

**E-NUMMER** 941006579

**LÄNGE** 402 mm

**BRUTTO-VERKAUFSPREIS** CHF 38,40



PROFI-BETONANKER FÜR WAY-POLLERLEUCHE

**HERSTELLER ARTIKEL-NR.** 6200

**E-NUMMER** 941905409

**ABMESSUNGEN** 120 x 120 x 500 mm

**BRUTTO-VERKAUFSPREIS** CHF 127,85



PROFI MONTAGEBASIS FÜR BESSEREN HALT

**HERSTELLER ARTIKEL-NR.** 6114

**E-NUMMER** 941905439

**BRUTTO-VERKAUFSPREIS** CHF 89,45



PIR-SENSORMODUL MIT MAX. 8 m REICHWEITE

Einstellbare Werte:

Empfindlichkeit in lux / Leuchtdauer in min

**HERSTELLER ARTIKEL-NR.** 5493

**E-NUMMER** 941007269

**BRUTTO-VERKAUFSPREIS** CHF 108,65





## HÖHE



**200 mm**

FARBTEMPERATUR	BRUTTO-VERKAUFS- PREIS	HERSTELLER ARTIKEL-NR.	E-NUMMER
3.000 K / warmweiß	CHF 331,50	4558-030360	941700109
4.000 K / neutralweiß	CHF 331,50	4558-040360	941700119



**550 mm**

FARBTEMPERATUR	BRUTTO-VERKAUFS- PREIS	HERSTELLER ARTIKEL-NR.	E-NUMMER
3.000 K / warmweiß	CHF 382,70	4559-030360	941700129
4.000 K / neutralweiß	CHF 382,70	4559-040360	941700139



**1.000 mm**

FARBTEMPERATUR	BRUTTO-VERKAUFS- PREIS	HERSTELLER ARTIKEL-NR.	E-NUMMER
3.000 K / warmweiß	CHF 446,70	5259-030360	941742529
4.000 K / neutralweiß	CHF 446,70	5259-040360	941742539

Die WAY-Pollerleuchten haben dieselben Funktionen wie die WAY-Wandleuchten.



- Solar- / Akku-Leuchte mit extra großem PV-Panel und 2-Modi-Bewegungssensor
- Hochwertiges, spritzwassergeschütztes Aluminiumgehäuse mit Pulverbeschichtung
- Blendfreie, homogene und schattenfreie Lichtverteilung
- EASYbase-Plattform ermöglicht einfache und schnelle Montage und Akkuaustausch
- Inklusive Akku und Montagezubehör

Solar-/  
Akku-  
leuchte



## PROLINE FLASHwall

HERSTELLER ARTIKEL-NR.	4965-030120
E-NUMMER	941700199
GEHÄUSE	Aluminium, grau
ABDECKUNG	Polycarbonat
ABMESSUNGEN	160 x 180 x 255 mm
GEWICHT	1,8 kg
SENSOR	Infrarot, 6 – 10 m
FARBTEMPERATUR	3.000 K
FARBWIEDERGABEINDEX	Ra > 82
LEUCHTDAUER	max. 20 h bei 15 % max. 3 h bei 100 %
NETTO-LICHTSTROM	250 lm
LEISTUNGS-AUFNAHME	3,5 W
EFFIZIENZ	71 lm/W
TEMPERATURBEREICH	-20 °C bis +45°C
NUTZLEBENSDAUER	30.000 h
BRUTTO-VERKAUFSPREIS	CHF 293,10



## ERSATZTEIL

LITHIUM-IONEN-AKKU 7,4 V / 1.500 MAH

HERSTELLER ARTIKEL-NR. 4967

E-NUMMER 941904689

BRUTTO-VERKAUFSPREIS CHF 43,40



## BEWEGUNGSSENSOR

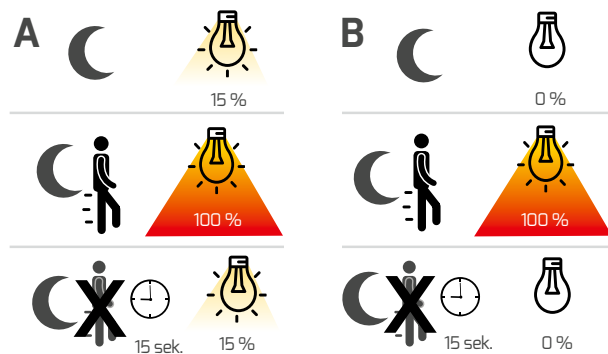

A) 15% Lichtstärke nach Sonnenuntergang, 100 % Lichtstärke nach Bewegung (Dauer 15 Sekunden), 15 % Lichtstärke bei keiner Bewegung

B) 100% Lichtstärke nach Bewegung (Dauer 15 Sekunden), 0 % Lichtstärke bei keiner Bewegung

## ZUBEHÖR HAUSNUMMERNSET

Das Hausnummernset (selbstklebend) muss zum Artikel **4746-030120** und **5046-030120** dazu bestellt werden.

Es beinhaltet 3 Zehlersätze (0 – 9) und jeweils einen Buchstabensatz in Groß- (A – H) und Kleinbuchstaben (a – h) mit einer Buchstabenhöhe von 8,5 cm.

HERSTELLER ARTIKEL-NR.	4751	ABCDE	12345	12345	12345
E-NUMMER	941200319	FGH	67890	67890	67890
BRUTTO-VERKAUFSPREIS	CHF 23,05	abcdefgh			

- Solar- / Akku-Leuchte mit extra großem PV-Panel und 2-Modi-Bewegungssensor
- Hochwertiges, spritzwassergeschütztes Aluminiumgehäuse mit Pulverbeschichtung
- Blendfreie, homogene und schattenfreie Lichtverteilung
- EASYbase-Plattform ermöglicht einfache und schnelle Montage und Akkuaustausch
- Inklusive Akku und Montagezubehör

Solar-/  
Akku-  
leuchte



## PROLINE FLASHground

HERSTELLER ARTIKEL-NR.	4966-030120
E-NUMMER	941700409
GEHÄUSE	Aluminium, grau
ABDECKUNG	Polycarbonat
ABMESSUNGEN	160 x 180 x 1.000 mm
GEWICHT	3,7 kg
SENSOR	Infrarot, 6 - 10 m
FARBTEMPERATUR	3.000 K
FARBWIEDERGABEINDEX	Ra > 82
LEUCHTDAUER	max. 20 h bei 15 % max. 3 h bei 100 %
NETTO-LICHTSTROM	250 lm
LEISTUNGS-AUFNAHME	3,5 W
EFFIZIENZ	71 lm/W
TEMPERATURBEREICH	-20 °C bis +45°C
NUTZLEBENSDAUER	30.000 h
BRUTTO-VERKAUFSPREIS	CHF 421,10



## ERSATZTEIL

LITHIUM-IONEN-AKKU 7,4 V / 1.500 MAH

HERSTELLER ARTIKEL-NR. 4967

E-NUMMER 941904689

BRUTTO-VERKAUFSPREIS CHF 43,40



## ZUBEHÖR

Betonanker für FLASHground  
Einstellbare Montagehöhe

HERSTELLER ARTIKEL-NR. 4968

E-NUMMER 941902719

ABMESSUNGEN 260 x 115 x 3 mm

BRUTTO-VERKAUFSPREIS CHF 60,05

## BEWEGUNGSSENSOR



15 %



0 %



100 %



100 %



15 sek. 15 %



15 sek. 0 %

A) 15% Lichtstärke nach Sonnenuntergang, 100 % Lichtstärke nach Bewegung (Dauer 15 Sekunden), 15 % Lichtstärke bei keiner Bewegung

B) 100% Lichtstärke nach Bewegung (Dauer 15 Sekunden), 0 % Lichtstärke bei keiner Bewegung

- Hochwertiges Aluminiumgehäuse mit Pulverbeschichtung in RAL 7016 in zeitlosem Design
- Blendfreie, homogene und schattenfreie Lichtverteilung
- Inklusive Montagezubehör



## PROLINE CONE

GEHÄUSE	Aluminium, ähnlich RAL 7016
FARBTEMPERATUR	3.000 K / warmweiß
FARBWIEDERGABEINDEX	Ra > 82
EINGANGSSPANNUNG	220 - 240 V AC
NETTO-LICHTSTROM	380 lm
LEISTUNGS-AUFNAHME	9 W
EFFIZIENZ	42 lm/W
TEMPERATURBEREICH	-20 °C bis +40 °C
NUTZLEBENSDAUER	30.000 h



## ZUBEHÖR FÜR CONEground

ERDSPIESS	
HERSTELLER ARTIKEL-NR.	5244
E-NUMMER	941006579
LÄNGE	402 mm
BRUTTO-VERKAUFSPREIS	CHF 38,40



BETONANKER AUS EDELSTAHL EINSTELLBARE MONTAGEHÖHE	
HERSTELLER ARTIKEL-NR.	4968
E-NUMMER	941902719
ABMESSUNGEN	260 x 115 x 3 mm
BRUTTO-VERKAUFSPREIS	CHF 60,05



## CONEwall

- EASYbase-Plattform ermöglicht einfache und schnelle Montage

ABMESSUNGEN	GEWICHT	BRUTTO-VERKAUFSPREIS	HERSTELLER ARTIKEL-NR.	E-NUMMER
Ø 90, 218 x 119 mm	0,85 kg	CHF 139,50	4748-030360	941200369



HIER GEHTS ZUM PRODUKTVIDEO

QR-Code scannen oder eintippen:  
dotlux.de/produkte/conewall/



## CONEground

- Einfache und schnelle Montage über Leuchtenanschlussklemme

ABMESSUNGEN	GEWICHT	BRUTTO-VERKAUFSPREIS	HERSTELLER ARTIKEL-NR.	E-NUMMER
Ø 90, 650 mm	1,57 kg	CHF 177,90	4749-030360	941700169



HIER GEHTS ZUM PRODUKTVIDEO

QR-Code scannen oder eintippen:  
dotlux.de/produkte/coneground/



- Hochwertiges Aluminiumgehäuse mit Pulverbeschichtung in ähnlich RAL 7016 in zeitlosem Design
- Blendfreie, homogene und schattenfreie Lichtverteilung
- Inklusive Montagezubehör
- EASYbase-Plattform ermöglicht einfache und schnelle Montage
- Zukunftssicher aufgrund auswechselbarem GU10-Leuchtmittel

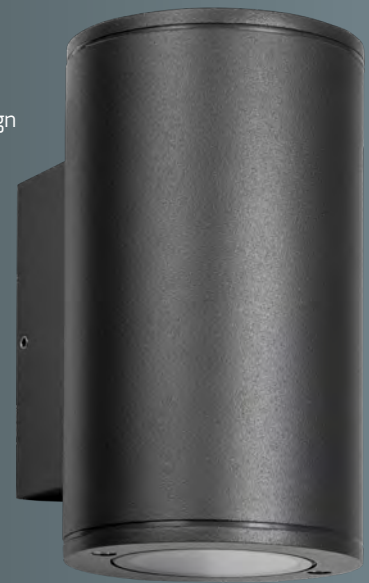

AUSWECHSELBARES  
LEUCHTMITTEL  
GU10

## PROLINE CONEtwIn

HERSTELLER ARTIKEL-NR.	4750-1
E-NUMMER	941200389
GEHÄUSE	Aluminium, ähnlich RAL 7016
ABMESSUNGEN	120 × 90 × 155 mm
GEWICHT	0,68 kg
SOCKEL	2 × GU10
BRUTTO-VERKAUFSPREIS	CHF 76,65



HIER GEHTS ZUM  
PRODUKTVIDEO   
QR-Code scannen oder eintippen:  
[dotlux.de/produkte/conetwin/](http://dotlux.de/produkte/conetwin/)

## ZUBEHÖR

DREHDIMMER 5 – 100 W PHASENABSCHNITT  
EINSTELLBARE MIN. HELLIGKEIT

HERSTELLER ARTIKEL-NR.	5180	
E-NUMMER	941999949	
BRUTTO-VERKAUFSPREIS	CHF 49,80	

ABDECKRAHMEN DREHDIMMER

HERSTELLER ARTIKEL-NR.	5214	
E-NUMMER	941919489	
BRUTTO-VERKAUFSPREIS	CHF 12,80	

DALI-PHASENABSCHNITTSDIMMER  
MAX. 200 W



HERSTELLER ARTIKEL-NR.	5425	
E-NUMMER	941007259	
BRUTTO-VERKAUFSPREIS	CHF 102,25	

Geeignet für folgende Schaltersysteme:

- Berker by Hager
- Busch-Jaeger
- GIRA
- JUNG
- Merten by Schneider
- NIKO
- PEHA
- Exxact
- ELKO R5



## LEUCHTMITTELEMPFEHLUNG FÜR CONEtwIn GU10/MR16

DIMMBAR	ABSTRAHL- WINKEL	LEISTUNGS- AUFNAHME	FARBTEMPERATUR	NETTO- LICHTSTROM	LEBENSDAUER	BRUTTO- VERKAUFS- PREIS	HERSTELLER ARTIKEL-NR.	E-NUMMER	
Phasenabschnitt	40°	6 W	3.000 K / warmweiß	410 lm	15.000 h	CHF 10,60	3359-1	941801489	
nicht dimmbar	40°	5 W	3.000 K / warmweiß	410 lm	15.000 h	CHF 8,05	3358-1	941801479	

2 Stück GU10 Leuchtmittel müssen separat dazu bestellt werden.



A photograph of a modern interior hallway. On the left, there is a glass door leading to a bathroom. In the center, a white door is visible. To the right, a wooden cabinet holds a black spherical object. A wall sconce on the right wall provides ambient lighting, creating a warm glow. The ceiling features recessed lighting. A pink banner with white text is overlaid across the middle of the image.

# WANDLEUCHTEN





**HIER GEHTS ZUM  
KATEGORIEVIDEO**



QR-Code scannen oder eintippen:  
[https://www.youtube.com/  
watch?v=FSjKOFyLEjQ](https://www.youtube.com/watch?v=FSjKOFyLEjQ)



- Robustes, strahlwassergeschütztes Design für den Außenbereich mit IP65 Schutz
- EASYbase-Plattform ermöglicht einfache und schnelle Montage
- Zwei unabhängig voneinander einstellbare Abstrahlwinkel mit Winkelanzeige ermöglichen gleichmäßige Lichteffekte auch bei größeren Projekten
- Der spezielle Lichtdiffusor ermöglicht scharfe Lichteffekte nahezu ohne Farbverzerrungen



## PROLINE BEAMO

ABMESSUNGEN	120 × 97 × 100 mm
GEHÄUSE	Aluminium
FARBTEMPERATUR	3.000 K / warmweiß
FARBWIEDERGABEINDEX	Ra > 82
EINGANGSSPANNUNG	220 – 240 V AC
NETTO-LICHTSTROM	max. 900 lm
LEISTUNGS-AUFNAHME	10 W
EFFIZIENZ	90 lm/W
TEMPERATURBEREICH	-20 °C bis +45 °C
NUTZLEBENSDAUER	50.000 h

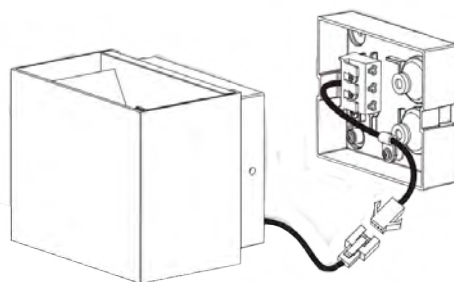

EASYbase für einfache Montage



**HIER GEHTS ZUM  
PRODUKTVIDEO**

QR-Code scannen oder eintippen:  
<https://youtu.be/u2g1MbBw06k>



**schwarz**  
ähnlich RAL 9005

BRUTTO- VERKAUFS- PREIS	HERSTELLER ARTIKEL-NR.	E-NUMMER
CHF 106,10	4730-030120	941200339



**weiß**  
ähnlich RAL 9016

BRUTTO- VERKAUFS- PREIS	HERSTELLER ARTIKEL-NR.	E-NUMMER
CHF 106,10	4729-030120	941200329



**anthrazit**  
ähnlich RAL 7016

BRUTTO- VERKAUFS- PREIS	HERSTELLER ARTIKEL-NR.	E-NUMMER
CHF 106,10	5037-030120	941200779

## STUFENLOSE EINSTELLUNG DER WINKEL



Abstrahlwinkel oben: 60°  
Abstrahlwinkel unten: 90°

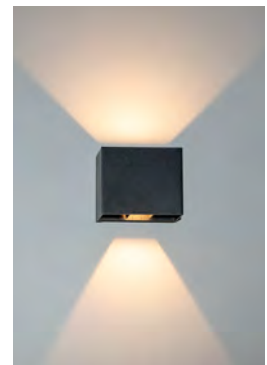

Abstrahlwinkel oben: 90°  
Abstrahlwinkel unten: 60°



Abstrahlwinkel oben: 120°  
Abstrahlwinkel unten: 30°



Markierungen für die exakte  
Einstellung des Abstrahlwinkels

- Moderne, dekorative Wandleuchte mit 6 Lichtauslässen (3 oben und 3 unten)
- Asymmetrischen Abstrahlwinkel
- Ideal für Akzentbeleuchtung
- Hervorragendes Wärmemanagement durch Aluminium-Gehäuse sorgt für eine lange Lebensdauer



BLEND-  
FREIES  
DESIGN

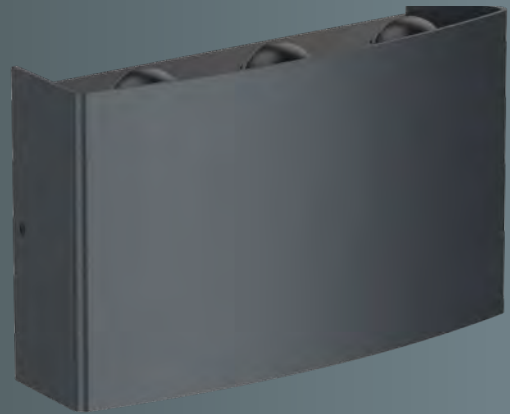

## PROLINE SIXFOLD

GEHÄUSE	Aluminium
ABDECKUNG	Polycarbonat
ABMESSUNGEN	165 × 94 × 49 mm
GEWICHT	0,42 kg
FARBTEMPERATUR	3.000 K / warmweiß
FARBWIEDERGABEINDEX	Ra > 82
EINGANGSSPANNUNG	220 – 240 V AC
NETTO-LICHTSTROM	320 lm
LEISTUNGS-AUFNAHME	6 W
EFFIZIENZ	53 lm/W
TEMPERATURBEREICH	-20 °C bis +45 °C
NUTZLEBENSDAUER	50.000 h



Durchverdrahtung möglich dank der zwei großen Kabeleinlassgummis.

**schwarz**  
ähnlich RAL 9005



BRUTTO- VERKAUFS- PREIS	HERSTELLER ARTIKEL-NR.	E-NUMMER
CHF 89,45	5991-030030	941301639

**weiß**  
ähnlich RAL 9016



BRUTTO- VERKAUFS- PREIS	HERSTELLER ARTIKEL-NR.	E-NUMMER
CHF 89,45	5992-030030	941301629



- Moderne, dekorative Wandleuchte mit direkter und indirekter Beleuchtung
- Einzigartiges Design mit großer, dekorativer Wirkung
- Robustes, spritzwassergeschütztes Gehäuse aus Aluminium bietet mit IP65 Zertifizierung besten Schutz für den Außenbereich
- Hervorragendes Wärmemanagement durch Aluminiumgehäuse sorgt für eine lange Lebensdauer



## PROLINE MORPHO

GEHÄUSE	Aluminium
ABDECKUNG	Glas
ABMESSUNGEN	200 × 100 × 80 mm
GEWICHT	0,69 kg
FARBTEMPERATUR	3.000 K / warmweiß
FARBWIEDERGABEINDEX	Ra > 82
EINGANGSSPANNUNG	220 – 240 V AC
NETTO-LICHTSTROM	322 lm
LEISTUNGS-AUFNAHME	6 W
EFFIZIENZ	53 lm/W
TEMPERATURBEREICH	-20 °C bis +45 °C
NUTZLEBENSDAUER	50.000 h



Durchverdrahtung möglich dank der zwei großen Kabeleinlassgummis.

**schwarz**  
ähnlich RAL 9005



BRUTTO-VERKAUFS- PREIS	HERSTELLER ARTIKEL-NR.	E-NUMMER
CHF 127,85	5917-030120	941100259

**weiß**  
ähnlich RAL 9016



BRUTTO-VERKAUFS- PREIS	HERSTELLER ARTIKEL-NR.	E-NUMMER
CHF 127,85	5918-03 0120	941100269

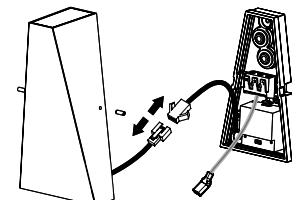

EASYbase für einfache Montage mit doppeltem Kabeleinlass.

- Moderne, dekorative Wandleuchte einseitig oder beidseitig leuchtend
- Variable Lichteffekte durch steckbare, innenliegende Schablonen optional bestellbar
- Robustes, spritzwassergeschütztes Gehäuse aus Aluminium bietet mit IP65 besten Schutz für den Außenbereich
- Durchverdrahtung möglich dank der zwei großen Kabeleinlassgummis und Schnellanschlussklemme
- EasyBase-Plattform ermöglicht einfache und schnelle Montage

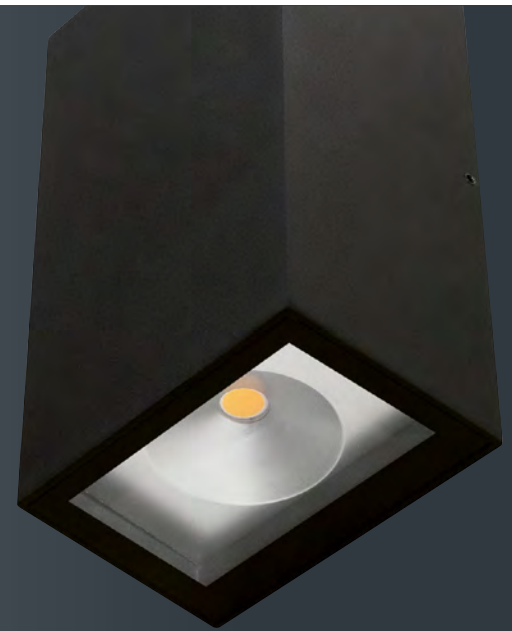

## PROLINE FLEXO

<b>GEHÄUSE</b>	Aluminium, schwarz ähnlich RAL 9005
<b>ABDECKUNG</b>	Echtglas
<b>ABMESSUNGEN</b>	165 × 95 × 67 mm
<b>GEWICHT</b>	0,79 kg
<b>FARBTEMPERATUR</b>	3.000 K / warmweiß
<b>FARBWIEDERGABEINDEX</b>	Ra > 82
<b>EINGANGSSPANNUNG</b>	220 – 240 V AC
<b>TEMPERATURBEREICH</b>	-20 °C bis +40 °C
<b>NUTZLEBENSDAUER</b>	50.000 h

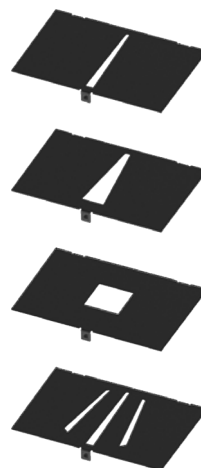

45° Einsatz  
HERSTELLER ARTIKEL-NR. 5309

E-NUMMER 941919379

BRUTTO-VERKAUFSPREIS CHF 7,65

60° Einsatz  
HERSTELLER ARTIKEL-NR. 5310

E-NUMMER 941919389

BRUTTO-VERKAUFSPREIS CHF 7,65

90° Einsatz  
HERSTELLER ARTIKEL-NR. 5311

E-NUMMER 941919399

BRUTTO-VERKAUFSPREIS CHF 7,65

20°+45°+20° Einsatz  
HERSTELLER ARTIKEL-NR. 5312

E-NUMMER 941919409

BRUTTO-VERKAUFSPREIS CHF 7,65

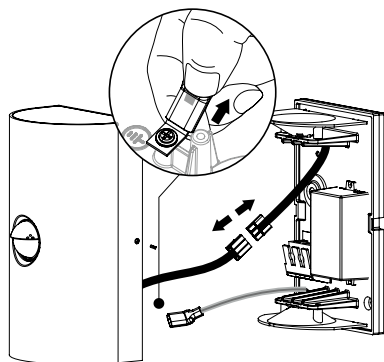
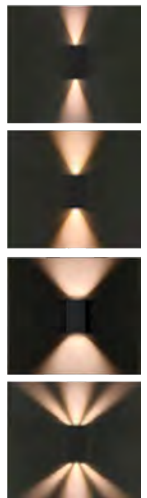

EASYbase für einfache Montage mit doppeltem Kabeleinlass.

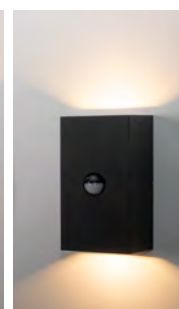

Abstrahlwinkel ohne Aufsatz 100°



## FLEEXO

LEISTUNGS-AUFNAHME	NETTO-LICHT-STROM	EFFIZIENZ	BRUTTO-VERKAUFS-Preis	HERSTELLER ARTIKEL-NR.	E-NUMMER
8 W	750 lm	93 lm/W	CHF 115,05	5306-030100	941200849

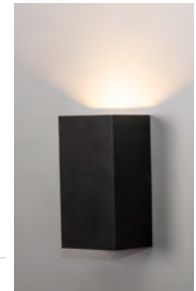

## FLEXOtwIn

LEISTUNGS-AUFNAHME	NETTO-LICHT-STROM	EFFIZIENZ	BRUTTO-VERKAUFS-Preis	HERSTELLER ARTIKEL-NR.	E-NUMMER
16 W	1.250 lm	78 lm/W	CHF 152,30	5307-030100	941200859

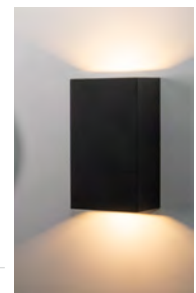

## FLEXOtwIn-sensor PIR und Tageslichtsensor max. 6 m

- Integrierter Sensor mit einstellbarer Leuchtdauer und Helligkeitsniveau

LEISTUNGS-AUFNAHME	NETTO-LICHT-STROM	EFFIZIENZ	BRUTTO-VERKAUFS-Preis	HERSTELLER ARTIKEL-NR.	E-NUMMER
16 W	1.250 lm	78 lm/W	CHF 177,90	5308-030100	941200869

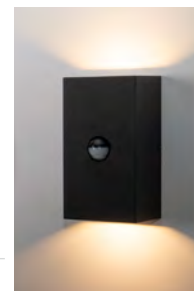



- Besonders flache Leuchte mit asymmetrischer Speziallinse erschafft tolle Wallwasher-Effekte
- Robustes, spritzwassergeschütztes Gehäuse aus Aluminium bietet mit IP65 besten Schutz für den Außenbereich
- Auch für den Innenbereich als moderne Wandleuchte geeignet
- Durchverdrahtung möglich dank zwei großen Kabeleinlassgummis
- Einfache und schnelle Montage durch Schnellanschlussklemme



## PROLINE FLASK

GEHÄUSE	Aluminium
ABDECKUNG	Polycarbonat
FARBTEMPERATUR	3.000 K / warmweiß
FARBWIEDERGABEINDEX	Ra > 82
EINGANGSSPANNUNG	220 – 240 V AC
TEMPERATURBEREICH	-20 °C bis +45 °C
NUTZLEBENSDAUER	50.000 h

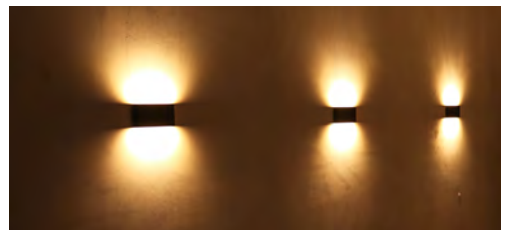
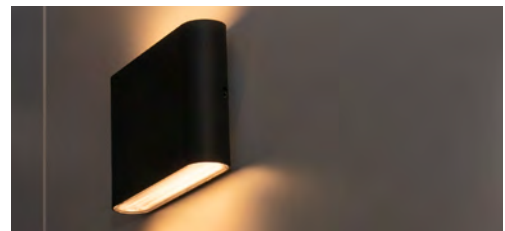

### schwarz

ähnlich RAL 9005

LEISTUNGS-AUFNAHME	ABMESSUNGEN	GEWICHT	NETTO-LICHTSTROM	EFFIZIENZ	BRUTTO-VERKAUFS- PREIS	HERSTELLER ARTIKEL-NR.	E-NUMMER
6 W	135 x 90 x 31 mm	0,47 kg	530 lm	88 lm/W	CHF 93,30	5298-030030	941200829
10 W	175 x 90 x 31 mm	0,57 kg	940 lm	94 lm/W	CHF 106,10	5299-030030	941200809



### weiß

ähnlich RAL 9016

LEISTUNGS-AUFNAHME	ABMESSUNGEN	GEWICHT	NETTO-LICHTSTROM	EFFIZIENZ	BRUTTO-VERKAUFS- PREIS	HERSTELLER ARTIKEL-NR.	E-NUMMER
6 W	135 x 90 x 31 mm	0,47 kg	530 lm	88 lm/W	CHF 93,30	5300-030030	941200839
10 W	175 x 90 x 31 mm	0,57 kg	940 lm	94 lm/W	CHF 106,10	5301-030030	941200819

- Moderne, dekorative Wandleuchte mit direkter und indirekter Beleuchtung für den Innenraum
- Einzigartiges Design mit großer dekorativer Wirkung
- Hervorragendes Wärmemanagement durch Aluminiumgehäuse sorgt für eine lange Lebensdauer



## PROLINE FLAME

GEHÄUSE	Aluminium
ABDECKUNG	Polycarbonat, gefrostet
ABMESSUNGEN	120 × 140 × 70 mm
GEWICHT	0,48 kg
FARBTEMPERATUR	3.000 K / warmweiß
FARBWIEDERGABEINDEX	Ra > 80
EINGANGSSPANNUNG	220 – 240 V AC
NETTO-LICHTSTROM	632 lm
LEISTUNGS-AUFNAHME	8 W
EFFIZIENZ	79 lm/W
TEMPERATURBEREICH	-20 °C bis +45 °C
NUTZLEBENSDAUER	50.000 h



Durchverdrahtung möglich.

**schwarz**  
ähnlich RAL 9005



BRUTTO-VERKAUFS- PREIS	HERSTELLER ARTIKEL-NR.	E-NUMMER
CHF 89,45	5996-030110	941301739

**weiß**  
ähnlich RAL 9016



BRUTTO- VERKAUFS- PREIS	HERSTELLER ARTIKEL-NR.	E-NUMMER
CHF 89,45	5997-030110	941301649



- Besonders weicher Lichteffekt durch innenliegenden Reflektor erschafft tolle Atmosphäre
- Robustes, spritzwassergeschütztes Gehäuse aus Aluminium und Echtglas bietet mit IP65 besten Schutz für den Außenbereich
- Phasenabschnittsdimmbar und somit auch für den Innenbereich als moderne Wandleuchte geeignet
- Durchverdrahtung möglich dank der zwei großen Kabeleinlassgummis und Schnellanschlussklemme
- EasyBase-Plattform ermöglicht einfache und schnelle Montage, auch vertikal

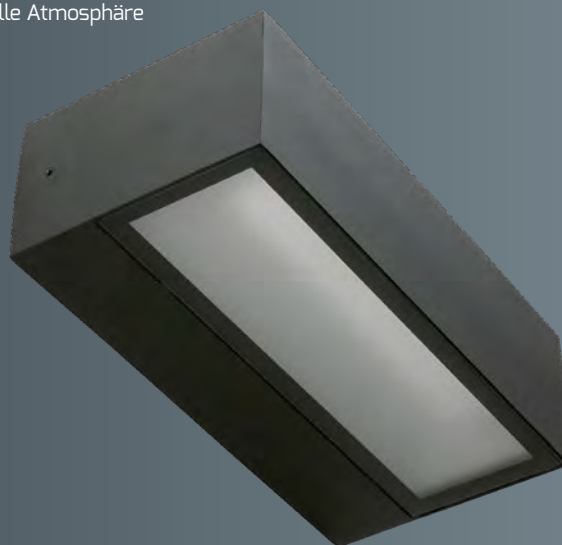

## PROLINE BRICK

<b>GEHÄUSE</b>	Aluminium schwarz, ähnlich 9005
<b>ABDECKUNG</b>	Echtglas, satiniert
<b>ABMESSUNGEN</b>	200 × 100 × 60 mm
<b>FARBTEMPERATUR</b>	3.000 K / warmweiß 3.500 K / neutralweiß 4.000 K / neutralweiß
<b>FARBWIEDERGABEINDEX</b>	Ra > 82
<b>EINGANGSSPANNUNG</b>	186 – 240 V AC/DC
<b>TEMPERATURBEREICH</b>	-20 °C bis +45 °C
<b>NUTZLEBENSDAUER</b>	50.000 h



## ZUBEHÖR

DREHDIMMER 5 – 100 W PHASENABSCHNITT  
EINSTELLBARE MIN. HELLIGKEIT

**HERSTELLER ARTIKEL-NR.** 5180  
**E-NUMMER** 941999949



**BRUTTO-VERKAUFSPREIS** CHF 49,80

ABDECKRAHMEN DREHDIMMER

**HERSTELLER ARTIKEL-NR.** 5214  
**E-NUMMER** 941919489



**BRUTTO-VERKAUFSPREIS** CHF 12,80

DALI-PHASENABSCHNITTSDIMMER  
MAX. 200 W

**HERSTELLER ARTIKEL-NR.** 5425  
**E-NUMMER** 941007259



**BRUTTO-VERKAUFSPREIS** CHF 102,25

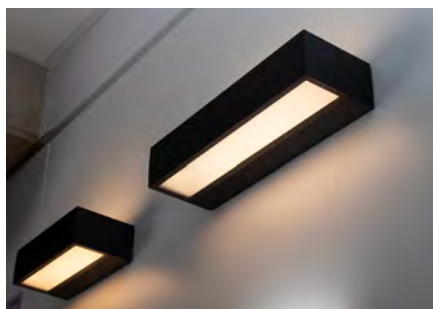
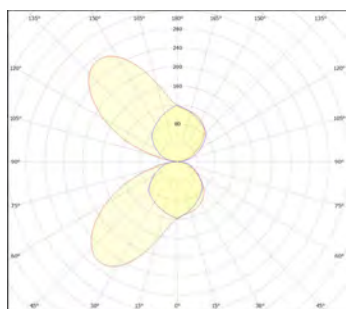





	ABMESSUNGEN	LEISTUNGS-AUFNAHME	GEWICHT	NETTO-LICHTSTROMEFFIZIENZ	BRUTTO-VERKAUFS- PREIS	HERSTELLER ARTIKEL-NR.	E-NUMMER
<b>200 mm</b>	200 x 100 x 60 mm	10 W	0,71 kg	750 lm 75 lm/W	CHF 172,80	5296-098060	941200789



	ABMESSUNGEN	LEISTUNGS-AUFNAHME	GEWICHT	NETTO-LICHT-STROM EFFIZIENZ	BRUTTO-VERKAUFS- PREIS	HERSTELLER ARTIKEL-NR.	E-NUMMER
<b>300 mm</b>	300 x 100 x 60 mm	15 W	1,09 kg	1.100 lm 73 lm/W	CHF 185,60	5297-098060	941200799

- Hochwertiges Aluminiumgehäuse mit Pulverbeschichtung in RAL 7016
- Robustes, strahlwassergeschütztes Design für den Außenbereich mit IP65 Schutz
- Blendfreie, homogene und schattenfreie Lichtverteilung
- EASYbase-Plattform ermöglicht einfache und schnelle Montage
- Inklusive Montagezubehör



## PROLINE WALL

GEHÄUSE	Aluminium, ähnlich RAL 7016
ABDECKUNG	PC, gefrostet
FARBTEMPERATUR	3.000 K / warmweiß
FARBWIEDERGABEINDEX	Ra > 82
EINGANGSSPANNUNG	220 - 240 V AC
TEMPERATURBEREICH	-20 °C bis +40 °C
NUTZLEBENSDAUER	30.000 h



### WALLround



ABMESSUNGEN	GEWICHT	LEISTUNGS-AUFNAHME	NETTO-LICHTSTROMEFFIZIENZ	BRUTTO-VERKAUFS- PREIS	HERSTELLER ARTIKEL-NR.	E-NUMMER
Ø 253, 65 mm	1,63 kg	14 W	1.050 lm 75 lm/W	CHF 216,30	4747-030120	941200359



HIER GEHTS ZUM PRODUKTVIDEO   
QR-Code scannen oder eintippen:  
[dotlux.de/produkte/wallround/](https://dotlux.de/produkte/wallround/)



### WALLsquare



ABMESSUNGEN	GEWICHT	LEISTUNGS-AUFNAHME	NETTO-LICHTSTROMEFFIZIENZ	BRUTTO-VERKAUFS- PREIS	HERSTELLER ARTIKEL-NR.	E-NUMMER
235 x 235 x 65 mm	1,92 kg	14 W	1.100 lm 79 lm/W	CHF 216,30	4746-030120	941200349



HIER GEHTS ZUM PRODUKTVIDEO   
QR-Code scannen oder eintippen:  
[dotlux.de/produkte/wallsquare/](https://dotlux.de/produkte/wallsquare/)



## HAUSNUMMERNLEUCHTEN



### WALLsquare

- Mit Dämmerungsschalter (deaktivierbar)



ABMESSUNGEN	GEWICHT	LEISTUNGS- AUFNAHME	NETTO- LICHT- STROM	EFFIZIENZ	BRUTTO- VERKAUFS- PREIS	HERSTELLER ARTIKEL-NR.	E-NUMMER
235 x 235 x 65 mm	1,93 kg	6 W	550 lm	92 lm/W	CHF 241,90	5046-030120	941200759

## ZUBEHÖR HAUSNUMMERNSET

Das Hausnummernset (selbstklebend) muss zum Artikel **4746-030120** und **5046-030120** dazu bestellt werden.

Es beinhaltet 3 Zahlensätze (0 – 9) und jeweils einen Buchstabensatz in Groß- (A – H) und Kleinbuchstaben (a – h) mit einer Buchstabenhöhe von 8,5 cm.

HERSTELLER ARTIKEL-NR.	4751
E-NUMMER	941200319
BRUTTO-VER- KAUFSPREIS	CHF 23,05

ABCDE	12345	12345	12345
FGH	67890	67890	67890
abcdefgh			



- Dekorative, flache Wandleuchte mit asymmetrischer Lichtverteilung zur Wegebeleuchtung
- Robustes, spritzwassergeschütztes Gehäuse aus Aluminium bietet mit IP65 besten Schutz für den Außenbereich
- Durchverdrahtung möglich dank zwei großen Kabeleinlassgummis und Schnellanschlussklemme
- EasyBase-Plattform ermöglicht einfache und schnelle Montage

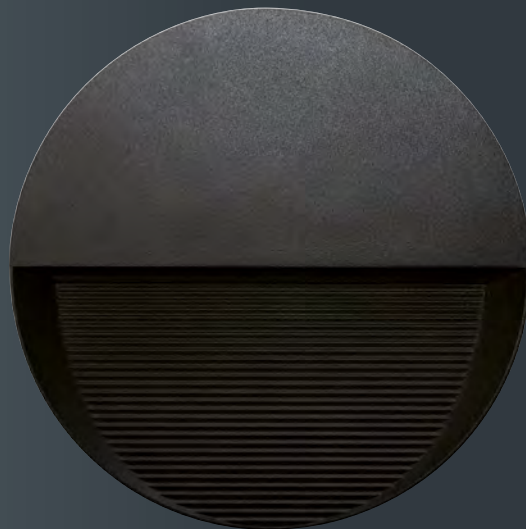

## PROLINE GUIDE

<b>GEHÄUSE</b>	Aluminium, schwarz ähnlich RAL 9005
<b>ABDECKUNG</b>	
<b>FARBTEMPERATUR</b>	3.000 K / warmweiß
<b>FARBWIEDERGABEINDEX</b>	Ra > 82
<b>EINGANGSSPANNUNG</b>	186 – 240 V AC/DC
<b>TEMPERATURBEREICH</b>	-20 °C bis +45 °C
<b>NUTZLEBENSDAUER</b>	50.000 h

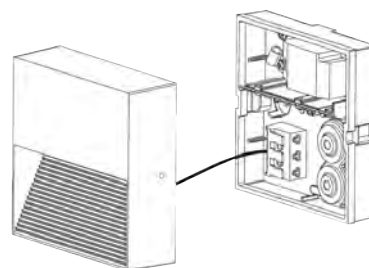

EASYbase für einfache Montage

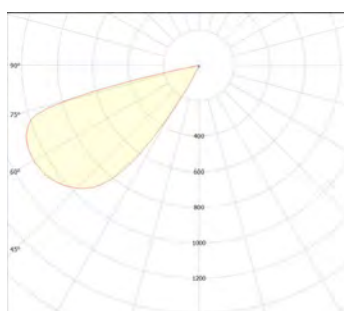

Lichtverteilungskurve von GUIDEround

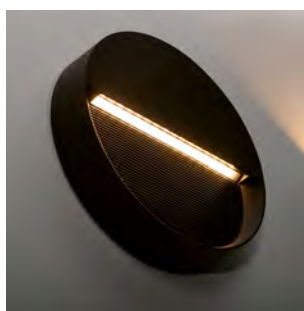

**PROLINE** GUIDERound

ABMESSUNGEN	LEISTUNGS-AUFNAHME	GE-WICHT	NETTO-LICHT-STROM	EFFIZIENZ	BRUTTO-VERKAUFS-Preis	HERSTELLER ARTIKEL-NR.	E-NUMMER
Ø 114 x 37 mm	5 W	0,33 kg	130 lm	26 lm/W	CHF 89,45	5302-030060	941200889
Ø 180 x 35 mm	8 W	0,62 kg	240 lm	30 lm/W	CHF 102,25	5303-030070	941200899

**PROLINE** GUIDESquare

ABMESSUNGEN	LEISTUNGS-AUFNAHME	GE-WICHT	NETTO-LICHT-STROM	EFFIZIENZ	BRUTTO-VERKAUFS-Preis	HERSTELLER ARTIKEL-NR.	E-NUMMER
114 x 114 x 37 mm	5 W	0,39 kg	130 lm	26 lm/W	CHF 89,45	5304-030060	941200909



**PROLINE** GUIDELong

ABMESSUNGEN	LEISTUNGS-AUFNAHME	GE-WICHT	NETTO-LICHT-STROM	EFFIZIENZ	BRUTTO-VERKAUFS-Preis	HERSTELLER ARTIKEL-NR.	E-NUMMER
250 x 114 x 35 mm	10 W	0,75 kg	340 lm	34 lm/W	CHF 127,85	5305-030070	941200879

# FLUTER

DOTLUX GMBH

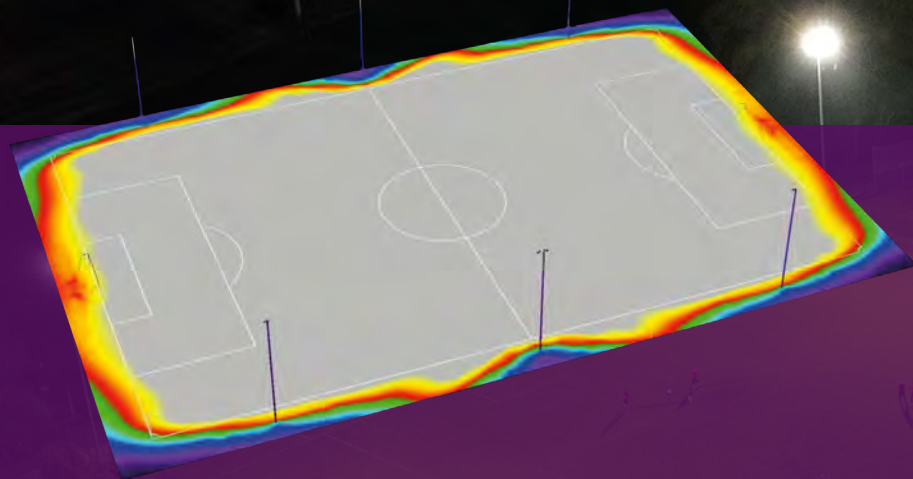
WIR PLANEN DAS PERFEKTE LICHT!



 Helligkeits- und  
Energerechner



Fordern Sie jetzt kostenlos Ihre unverbindliche und fachgerechte Lichtplanung nach DIN EN 12193 für Ihre Sportanlage bei Ihrem Großhändler an. Gerne erstellen wir eine Lichtplanung bei uns im Haus.

**Nehmen Sie Kontakt mit Ihrem Großhändler oder unserer Lichtplanungsabteilung auf – wir beraten Sie gerne individuell und persönlich!**

Senden Sie Ihre Anfrage einfach an:  
E-Mail: [lichtplanung@dotlux.de](mailto:lichtplanung@dotlux.de)







- Der kompakte Hochleistungsfluter HLFsport eignet sich ideal für Sport- und Fußballplätze
- Optimierte, asymmetrische Lichtlenkung ermöglicht blendfreien Spielbetrieb und Insek- tenschutz ULR<0 bei gleichzeitig reduzierter Anzahl an Flutern
- Schutz der Anlieger vor Streulicht durch spezielle Linsengeometrie
- Korrosionsbeständiges, pulverbeschichtetes Aluminiumgehäuse mit Druckausgleich und hohem IP/IK Schutz (IP66/IK08)
- 1-10V dimmbar (800 W / 1200 W) und DALI dimmbar (1600 W / 1800 W) und dadurch kompatibel mit unserem Funkempfänger Art. 5007-1, ideal für die Umrüstung bestehender Anlagen
- 7 Jahre DOTLUX Garantie mit einer überdurchschnittlichen Lebensdauer: L80>90.000h
- Sehr hohe Betriebssicherheit mit integriertem Überspannungsschutz 20kV
- Augenschonend für Sportler sowie Zuschauer und ermöglicht flimmerfreie Videoaufnahmen
- Nachhaltiges Produktdesign durch einfach austauschbare Komponenten
- Andere Lichtfarben sind ab 15stk bestellbar



## PROLINE HLFsport

GEHÄUSE	Aluminium
FARBWIEDERGABEINDEX	Ra > 70
EINGANGSSPANNUNG	200 – 240 V AC (1.200 W Versionen) 200 – 420 V AC (1.600 W/1.800 W Versionen)
EFFIZIENZ	120 lm/W (1.200 W/1.600 W Versionen) 130 lm/W (1.800 W Versionen)
TEMPERATURBEREICH	-30 °C bis +50 °C
NUTZLEBENSDAUER	90.000 h



### HIER GEHTS ZUM PRODUKTVIDEO

QR-Code scannen oder eintippen:  
<https://youtu.be/i0JknZnmG8w>



Das Netzteil kann direkt am Fluter oder boden- nah am Mast montiert werden. Das vermindert das Gewicht am Mast und macht den HLFsport wartungsfreundlich.



## ZUBEHÖR

EDELSTAHL SCHLAUCHSCHELLE MIT KLAPPVERSCHLUSS (2 STÜCK PRO NETZTEIL BENÖTIGT)



HERSTELLER ARTIKEL-NR. 5531

E-NUMMER 941006559

SPANNBEREICH 60 – 370 mm

BRUTTO-VERKAUFSPREIS CHF 20,45 /Pièce



Ohne bohren direkt am Mast mit Edelstahl-Schlauch- schellen zu befestigen.







## 800 W

702 × 294 × 536 mm  
18,4 kg



ABSTRAHL- WINKEL	NETTO- LICHTSTROM	FARBTEMPERATUR	BRUTTO- VERKAUFS- PREIS	HERSTELLER ARTIKEL-NR.	E-NUMMER
80° × 12°	96.910 lm	3.000 K / warmweiß	CHF 3.315,20	5529-030080	941005449
	99.900 lm	4.000 K / neutralweiß		5529-040080	941005619
106° × 15°	98.175 lm	3.000 K / warmweiß	CHF 3.315,20	5529-030106	941005599
	101.200 lm	4.000 K / neutralweiß		5529-040106	941005689
115° × 35°	118.230 lm	3.000 K / warmweiß	CHF 3.315,20	5529-030115	941005429
	120.600 lm	4.000 K / neutralweiß		5529-040115	941005339
131° × 24°	100.985 lm	3.000 K / warmweiß	CHF 3.315,20	5529-030131	941005559
	104.100 lm	4.000 K / neutralweiß		5529-040131	941005399



## 1.200 W

702 × 369 × 681 mm  
23,3 kg



ABSTRAHL- WINKEL	NETTO- LICHTSTROM	FARBTEMPERATUR	BRUTTO- VERKAUFS- PREIS	HERSTELLER ARTIKEL-NR.	E-NUMMER
80° × 12°	142.260 lm	3.000 K / warmweiß	CHF 4.339,20	5447-030080	941005849
	146.660 lm	4.000 K / neutralweiß		5447-040080	941005799
106° × 15°	145.105 lm	3.000 K / warmweiß	CHF 4.339,20	5447-030106	941005269
	149.600 lm	4.000 K / neutralweiß		5447-040106	941005839
115° × 35°	174.745 lm	3.000 K / warmweiß	CHF 4.339,20	5447-030115	941005659
	181.820 lm	4.000 K / neutralweiß		5447-040115	941005879
131° × 24°	148.850 lm	3.000 K / warmweiß	CHF 4.339,20	5447-030131	941005719
	153.450 lm	4.000 K / neutralweiß		5447-040131	941005919



## 1.600 W

756 × 538 × 913 mm  
32 kg



ABSTRAHL- WINKEL	NETTO- LICHTSTROM	FARBTEMPERATUR	BRUTTO- VERKAUFS- PREIS	HERSTELLER ARTIKEL-NR.	E-NUMMER
80° × 12°	190.200 lm	3.000 K / warmweiß	CHF 5.875,20	5448-030080*	941005419*
	196.000 lm	4.000 K / neutralweiß		5448-040080*	941005889*
106° × 15°	193.715 lm	3.000 K / warmweiß	CHF 5.875,20	5448-030106*	941005899*
	199.700 lm	4.000 K / neutralweiß		5448-040106*	941005929*
115° × 35°	233.285 lm	3.000 K / warmweiß	CHF 5.875,20	5448-030115*	941005359*
	242.380 lm	4.000 K / neutralweiß		5448-040115*	941005959*
131° × 24°	198.715 lm	3.000 K / warmweiß	CHF 5.875,20	5448-030131*	941005779*
	204.850 lm	4.000 K / neutralweiß		5448-040131*	941005969*



## 1.800 W

756 × 607 × 1054 mm  
36 kg



ABSTRAHL- WINKEL	NETTO- LICHTSTROM	FARBTEMPERATUR	BRUTTO- VERKAUFS- PREIS	HERSTELLER ARTIKEL-NR.	E-NUMMER
80° × 12°	214.930 lm	3.000 K / warmweiß	CHF 6.515,20	5449-030080*	941005609*
	221.580 lm	4.000 K / neutralweiß		5449-040080*	941005989*
106° × 15°	218.125 lm	3.000 K / warmweiß	CHF 6.515,20	5449-030106*	941005329*
	224.870 lm	4.000 K / neutralweiß		5449-040106*	941006009*
115° × 35°	271.545 lm	3.000 K / warmweiß	CHF 6.515,20	5449-030115*	941005369*
	279.950 lm	4.000 K / neutralweiß		5449-040115*	941005869*
131° × 24°	224.945 lm	3.000 K / warmweiß	CHF 6.515,20	5449-030131*	941005489*
	231.910 lm	4.000 K / neutralweiß		5449-040131*	941005809*

\* Auf Anfrage auch DMX möglich



## DIMMEN PER FUNK

Wir haben die perfekte Lösung, um Ihren Sportplatz individuell zu steuern/ dimmen ohne neue Kabel zu verlegen.

- Funkempfänger und Taster werden direkt vor Ort einfach über ein smartes Endgerät programmiert
- Programmierung kann nach Belieben angepasst werden
- Verschiedene Szenen sind frei programmierbar
- Über App (Tablet) oder per Taster steuerbar
- Freigabe der Anlagekontrolle an beliebig viele Nutzer möglich



## DIE CASAMBI STEUERUNG IM ÜBERBLICK

Diese Grafik stellt beispielhaft den Weg der Steuerung von der App bis zum Fluter dar.

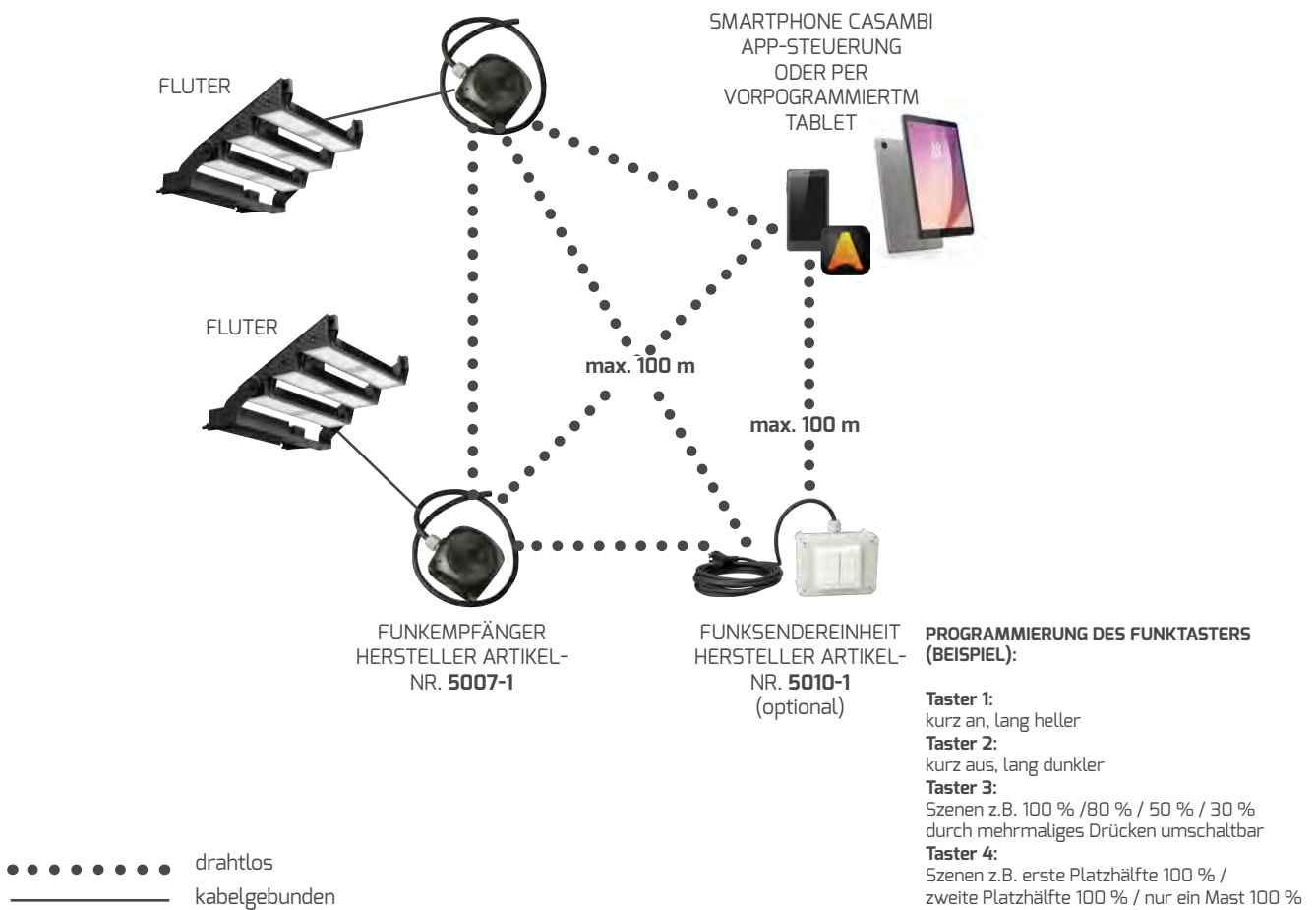

# STEUERUNG FÜR HLFplus /-sport

BENÖTIGTES ZUBEHÖR BEI BEIDEN STEUERUNGSVARIANTEN

## FUNKEMPFÄNGER

**Pro Mast** wird mindestens ein Funkempfänger benötigt (HERSTELLER ARTIKEL-NR. 5007-1). Es können bis zu 4 Fluter an einem Empfänger angeschlossen werden. Soll jeder Fluter einzeln gedimmt werden, benötigt man für jeden Fluter einen Empfänger. Jeder Funkempfänger kann entweder 1 – 10 V oder DALI Fluter steuern und ist somit kompatibel mit einem HLFplus/-sport



HERSTELLER ARTIKEL-NR.	5007-1
E-NUMMER	941007369
ABMESSUNGEN	105 × 105 × 70 mm
TEMPERATURBEREICH	-20 °C à +55 °C
BRUTTO-VERKAUFSPREIS	CHF 395,50



## VARIANTE 1

### DO IT YOURSELF STEUERUNG

EINRICHTUNG DES NETZWERKS UND PROGRAMMIERUNG DER STEUERUNG ERFOLGT KOMPLETT OHNE BETEILIGUNG DER DOTLUX.

#### STEUERUNG PER TASTER

##### FUNKSENDEREINHEIT

**Pro Spielfeld** wird min. ein Funksender benötigt  
 - 4-fach Taster  
 - Gehäuse mit 5 m Kabel und Schuko-Stecker

HERSTELLER ARTIKEL-NR.	5010-1
E-NUMMER	-
TEMPERATURBEREICH	0 à +55 °C
BRUTTO-VERKAUFSPREIS	CHF 638,70



#### STEUERUNG PER APP

##### CASAMBI APP

Sie können wählen über welches Endgerät Sie die CASAMBI Steuerung nutzen möchten: Tablet, Smartphone oder Smartwatch.



**CASAMBI**  
 HIER GIBTS ALLE INFOS  
 QR-Code scannen oder eintippen:  
[dotlux.de/produkte/casambi](http://dotlux.de/produkte/casambi)

## VARIANTE 2

### PLUG AND PLAY - KOMFORTSTEUERUNG

SIE ERHALTEN VON UNS DIE VORPROGRAMMIERTE STEUERUNG.  
 SOMIT ENTFÄLLT JEGLICHE PROGRAMMIERARBEIT AUF DER BAUSTELLE.

#### IHRE BEDÜRFNISSE - UNSER AUFTRAG

1. Steuerung auswählen und bestellen (5007-1 benötigt)
2. QR-Code scannen und ausgefülltes Formular vorab an uns zurücksenden
3. Wir programmieren die Steuerung optimal auf Ihre Bedürfnisse und Anforderungen
4. Sie erhalten die Steuerung und können sofort loslegen!



##### DOTLUX CASAMBI 4-FACH TASTER STEUERUNG FÜR FLUTER

HERSTELLER ARTIKEL-NR.	5842
E-NUMMER	919000059
BRUTTO-VERKAUFSPREIS	CHF 1.022,70



##### DOTLUX CASAMBI TABLETSTEUERUNG INKL. SCHUTZHÜLLE

HERSTELLER ARTIKEL-NR.	5841
E-NUMMER	919000089
BRUTTO-VERKAUFSPREIS	CHF 1.022,70



**BITTE FORMULAR  
 AUSFÜLLEN**  
 Grundlage zur Ermittlung  
 relevanter Daten bezüglich der  
 Steuerung/des Projektes.

Bei Fragen wenden Sie sich bitte an unseren Außendienst: [dotlux.de/ausdienst/](http://dotlux.de/ausendienst/)

- Extrem flexible Einsatzmöglichkeiten durch verschiedene Abstrahlwinkel (10°, 15°, 30°, 45°, 60°, 100°x38°)
- Hervorragende Lichtverteilung mit minimalen ULR-Werten und geringen Lichtstreuverlusten durch asymmetrischen Abstrahlwinkel 100°x38°
- Sicherer Betrieb im Außenbereich dank pulverbeschichtetem Gehäuse mit hohem IP Schutz (IP66) und Echtglasabdeckung
- Sehr hohe Betriebssicherheit dank integrierter Multi Driver Technology: jeder Strahler verfügt über mehrere unabhängige Stromversorgungen mit integriertem Überspannungsschutz 10KV und 7 Jahren DOTLUX Garantie mit einer überdurchschnittlichen Lebensdauer: L80 > 80.000 h
- Justierbare Bügel für hängende, stehende und Wandmontage inklusive
- Auf Anfrage mit Dimmfunktion erhältlich (FUNK/ZIGBEE/DMX/DALI)
- Augenschonend für Sportler sowie Zuschauer und ermöglicht flimmerfreie Videoaufnahmen
- Nachhaltiges, reparaturfähiges Produktdesign
- Andere Lichtfarben sind ab 1 Stk bestellbar

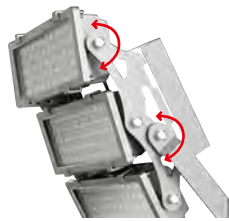

**INTELLIGENTES GEHÄUSEDESIGN**

Einzel schwenkbare LED-Module für höchste Flexibilität in der Ausleuchtung.



**SEOUL/LUMILED LEDS**

Konstante Lichtleistung mit einer überdurchschnittlichen Lebensdauer: L80 > 80.000h.



**UNIVERSELLE MONTAGEMÖGLICHKEITEN**

Frei wählbare Montageposition durch große Neigungseinstellung.



**PRAKTISCHES BÜGELDESIGN**

Speziell abgeschrägte Form des Bügels erleichtert die Montage an Wänden und Masten.

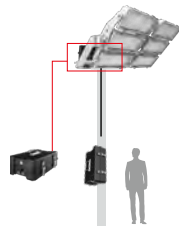

**FLEXIBLE NETZTEILBOX-MONTAGE**

Das Netzteil kann direkt am Fluter oder bodennah am Mast montiert werden.



**HD-AUFNAHMEN**

Augenschonend für Sportler, sowie Zuschauer und ermöglicht flimmerfreie Videoaufnahmen

HLFplus



**LANGJÄHRIGER EINSATZ**

Alle Schrauben sind aus hochwertigem Edelstahl gefertigt.



**DRUCKAUSGLEICHSENTIL**

Verhindert Kondenswasseransammlung im LED Modul.





DER KOMPAKTE HOCHLEISTUNGSFLUTER  
**HLF**plus EIGNET SICH IDEAL FÜR,  
GROSSPARKPLÄTZE, BAUSTELLEN-  
KLANLEUCHTEN UVM.

**PROLINE** HLFplus

GEHÄUSE	Aluminium
FARBWIEDERGABEINDEX	Ra > 82
EINGANGSSPANNUNG	176 – 240 V AC/DC
EFFIZIENZ	10°, 15°: 117 lm/W 30°, 45°, 60°: max. 136 lm/W 100° × 38°: 130 lm/W
TEMPERATURBEREICH	-30 °C bis +40 °C
NUTZLEBENSDAUER	80.000 h



**SONDERWÜNSCHE?  
BEI DOTLUX MÖGLICH!**

Weitere Lichtfarben (von 2.700 K bis 6.500 K), alternative Leistungsstufen, dimmbare, DMX und Hochvolt (180 – 528 V AC) Versionen sind auf Anfrage ab 1 Stück bestellbar! Stellen Sie Ihre Anfrage an: [info@dotlux.de](mailto:info@dotlux.de)

**HIER GEHTS ZUM PRODUKTVIDEO**

QR-Code scannen oder eintippen:  
<https://youtu.be/i0JknZnmG8w>



**400 W**

440 × 335 × 159 mm  
9,4 kg (inkl. Netzteil)

ABSTRAHL- WINKEL	NETTO- LICHTSTROM	FARBTEMPERATUR	BRUTTO- VERKAUFS- PREIS	HERSTELLER ARTIKEL-NR.	E-NUMMER
10°	47.000 lm	4.000 K / neutralweiß	CHF 1.779,20	<b>4870-040010</b>	<b>941010199</b>
		5.000 K / tageslichtweiß		<b>4870-050010</b>	<b>941700209</b>
15°	47.000 lm	4.000 K / neutralweiß	CHF 1.779,20	<b>4870-040015</b>	<b>941009969</b>
		5.000 K / tageslichtweiß		<b>4870-050015</b>	<b>941700219</b>
30°	54.000 lm	4.000 K / neutralweiß	CHF 1.779,20	<b>4870-040030</b>	<b>941010209</b>
		5.000 K / tageslichtweiß		<b>4870-050030</b>	<b>941700229</b>
45°	54.000 lm	4.000 K / neutralweiß	CHF 1.779,20	<b>4870-040045</b>	<b>941010069</b>
		5.000 K / tageslichtweiß		<b>4870-050045</b>	<b>941700239</b>
60°	54.000 lm	4.000 K / neutralweiß	CHF 1.779,20	<b>4870-040060</b>	<b>941009959</b>
		5.000 K / tageslichtweiß		<b>4870-050060</b>	<b>941700249</b>
100° × 38°	52.000 lm	4.000 K / neutralweiß	CHF 1.779,20	<b>4870-040100</b>	<b>941010159</b>
		5.000 K / tageslichtweiß		<b>4870-050100</b>	<b>941501499</b>

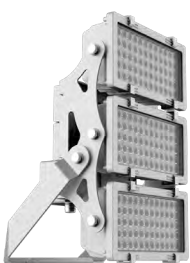

**600 W**

562 × 335 × 163 mm  
15,3 kg (inkl. Netzteil)

ABSTRAHL- WINKEL	NETTO- LICHTSTROM	FARBTEMPERATUR	BRUTTO- VERKAUFS- PREIS	HERSTELLER ARTIKEL-NR.	E-NUMMER
10°	70.000 lm	4.000 K / neutralweiß	CHF 2.291,20	<b>4871-040010</b>	<b>941010319</b>
		5.000 K / tageslichtweiß		<b>4871-050010</b>	<b>941700259</b>
15°	70.000 lm	4.000 K / neutralweiß	CHF 2.291,20	<b>4871-040015</b>	<b>941010389</b>
		5.000 K / tageslichtweiß		<b>4871-050015</b>	<b>941700269</b>
30°	80.000 lm	4.000 K / neutralweiß	CHF 2.291,20	<b>4871-040030</b>	<b>941010509</b>
		5.000 K / tageslichtweiß		<b>4871-050030</b>	<b>941700279</b>
45°	80.000 lm	4.000 K / neutralweiß	CHF 2.291,20	<b>4871-040045</b>	<b>941010059</b>
		5.000 K / tageslichtweiß		<b>4871-050045</b>	<b>941700289</b>
60°	80.000 lm	4.000 K / neutralweiß	CHF 2.291,20	<b>4871-040060</b>	<b>941010329</b>
		5.000 K / tageslichtweiß		<b>4871-050060</b>	<b>941700299</b>
100° × 38°	78.000 lm	4.000 K / neutralweiß	CHF 2.291,20	<b>4871-040100</b>	<b>941010309</b>
		5.000 K / tageslichtweiß		<b>4871-050100</b>	<b>941501509</b>

Individuelle Fertigung nach Bestellung.





## 800 W

608 × 668 × 270 mm  
22,0 kg (inkl. Netzteil)

ABSTRAHL- WINKEL	NETTO- LICHTSTROM	FARBTEMPERATUR	BRUTTO- VERKAUFS- PREIS	HERSTELLER ARTIKEL-NR.	E-NUMMER
10°	94.000 lm	4.000 K / neutralweiß	CHF 3.699,20	4872-140010	941010129
		5.000 K / tageslichtweiß		4872-150010	941010009
15°	94.000 lm	4.000 K / neutralweiß	CHF 3.699,20	4872-140015	941010489
		5.000 K / tageslichtweiß		4872-150015	941010099
30°	108.000 lm	4.000 K / neutralweiß	CHF 3.699,20	4872-140030	941010079
		5.000 K / tageslichtweiß		4872-150030	941010169
45°	108.000 lm	4.000 K / neutralweiß	CHF 3.699,20	4872-140045	941010379
		5.000 K / tageslichtweiß		4872-150045	941010249
60°	108.000 lm	4.000 K / neutralweiß	CHF 3.699,20	4872-140060	941010479
		5.000 K / tageslichtweiß		4872-150060	941010299
100° × 38°	104.000 lm	4.000 K / neutralweiß	CHF 3.699,20	4872-140100	941010519
		5.000 K / tageslichtweiß		4872-150100	941010349



## 1200 W

674 × 640 × 468 mm  
30,25 kg (inkl. Netzteil)

ABSTRAHL- WINKEL	NETTO- LICHTSTROM	FARBTEMPERATUR	BRUTTO- VERKAUFS- PREIS	HERSTELLER ARTIKEL-NR.	E-NUMMER
10°	142.000 lm	4.000 K / neutralweiß	CHF 4.467,20	4873-140010	941010399
		5.000 K / tageslichtweiß		4873-150010	941010119
15°	142.000 lm	4.000 K / neutralweiß	CHF 4.467,20	4873-140015	941010189
		5.000 K / tageslichtweiß		4873-150015	941010229
30°	163.000 lm	4.000 K / neutralweiß	CHF 4.467,20	4873-140030	941010259
		5.000 K / tageslichtweiß		4873-150030	941010339
45°	163.000 lm	4.000 K / neutralweiß	CHF 4.467,20	4873-140045	941010139
		5.000 K / tageslichtweiß		4873-150045	941010369
60°	163.000 lm	4.000 K / neutralweiß	CHF 4.467,20	4873-140060	941010179
		5.000 K / tageslichtweiß		4873-150060	941010029
100° × 38°	156.000 lm	4.000 K / neutralweiß	CHF 4.467,20	4873-140100	941010219
		5.000 K / tageslichtweiß		4873-150100	941010219

Individuelle Fertigung nach Bestellung.





## DIE WIDERSTANDSBEIWERTE AUF EINEN BLICK



Die Widerstandsbeiwerte für die LED-Fluter HLFplus und LENSplus von DOTLUX wurden ermittelt.

Alle Simulationen (Tabelle) wurden mit einer Anströmgeschwindigkeit von 25 m/s und einer Luftdichte von 1,1894 kg/m<sup>3</sup> berechnet.

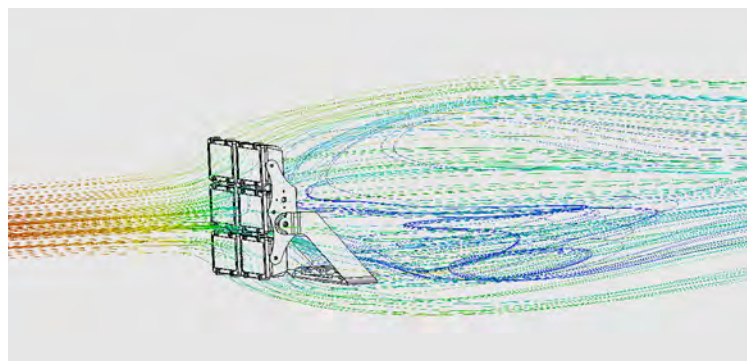

### HLFplus

HERSTELLER ARTIKEL-NR. SERIE	LEISTUNGS-AUFNAHME	EFFECTIVE PROJECTED AREA
4870-...	400 W	max. 0,125 m <sup>2</sup>
4871-...	600 W	max. 0,182 m <sup>2</sup>
4872-...	800 W	max. 0,255 m <sup>2</sup>
4873-...	1.200 W	max. 0,360 m <sup>2</sup>

### HLFsport

HERSTELLER ARTIKEL-NR. SERIE	LEISTUNGS-AUFNAHME	EFFECTIVE PROJECTED AREA
5529-...	800 W	0,13 m <sup>2</sup> bei 30°
5447-...	1.200 W	0,14 m <sup>2</sup> bei 30°
5448-...	1.600 W	0,22 m <sup>2</sup> bei 30°
5449-...	1.800 W	0,23 m <sup>2</sup> bei 30°

### LENSplus

HERSTELLER ARTIKEL-NR. SERIE	LEISTUNGS-AUFNAHME	EFFECTIVE PROJECTED AREA
4864-...	50 W	max. 0,058 m <sup>2</sup>
4865-...	100 W	max. 0,085 m <sup>2</sup>
4866-...	150 W	max. 0,104 m <sup>2</sup>
4867-...	200 W	max. 0,121 m <sup>2</sup>
4909-...	300 W	max. 0,174 m <sup>2</sup>





- Große Vielfalt an verschiedenen Abstrahlwinkeln ermöglicht für jede Situation eine optimale Ausleuchtung
- Zuverlässiger Betrieb durch hocheffiziente Lumileds®-LEDs mit 3-Step MacAdam-Binning
- Massives, wasserfestes ADC12-Aluminium-Druckgussgehäuse mit Druckausgleichsventil (IP66/IK08) und hochwertiger Pulverbeschichtung von Akzo Nobel
- ESG-Glas "ULTRA CLEAR" hochtransparentes Glas für ausgezeichnete Lichtfarbe und verbesserte Lichtausbeute
- Langlebige Industrienetzteile mit 10kV Überspannungsschutz
- Gebogener Montagebügel ermöglicht einfache Montage ohne den Bügel demontieren zu müssen (frei drehbar 320°)
- Inkl. 1,5 m UV-stabiles Gummikabel (H05RN-F offene Enden oder Kabelstecker)
- Nachhaltiges, reparaturfähiges Produktdesign durch einfach austauschbare Komponenten

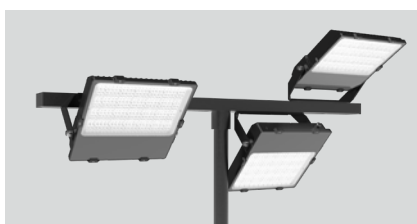

#### UNIVERSELLE MONTAGEMÖGLICHKEITEN

Frei wählbare Montageposition durch große Neigungseinstellung.



#### PRAKTISCHES BÜGELDESIGN

Speziell abgeschrägte Form des Bügels erleichtert die Montage an Wänden und Masten.

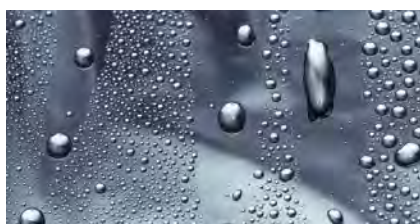

#### SPRITZWASSERGESCHÜTZT (IP66)

Silikondichtungen schützen den LENSplus vor Spritzwasser.

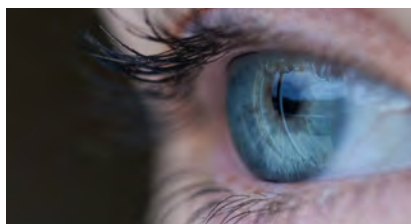

#### HD-AUFNAHMEN

Augenschonend für Sportler oder Zuschauer und für HD-Fernsehaufnahmen geeignet



#### INKL. 1,5 M ANSCHLUSSKABEL

Gummikabel mit offenen Enden H05RN-F oder neu mit Kabelanschluss



#### LANGJÄHRIGER EINSATZ

Alle Schrauben sind aus hochwertigem Edelstahl gefertigt!



#### LICHTLENKUNG

7 verschiedene Abstrahlcharakteristika bringen perfektes Licht in jede Ecke.



#### DRUCKAUSGLEICHVENTIL

Verhindert Kondenswasseransammlung im Strahlergehäuse.

LENSplus





## ABSTRAHLWINKEL DER LENSplus

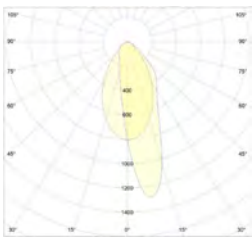

30° x 60°



30° x 60° Speziallinse für Werbereklametafeln

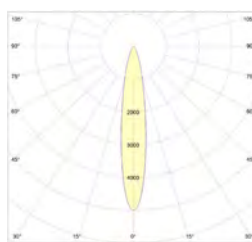

15°

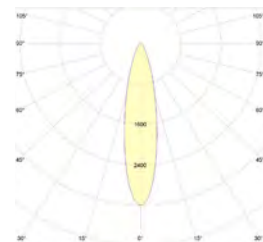

30°

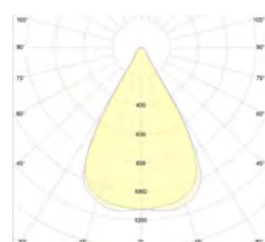

60°

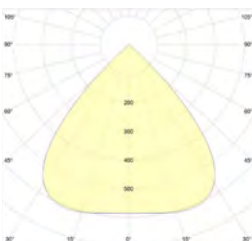

90°

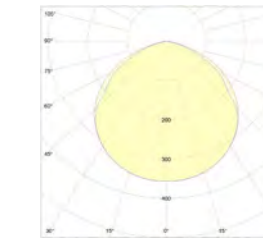

120°

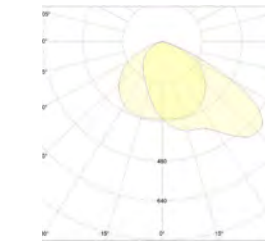

60° x 120°



## HIGHLINE LENSplus

GEHÄUSE	Aluminium
FARBWIEDERGABEINDEX	Ra > 82
EINGANGSSPANNUNG	176 – 240 V AC/DC*
TEMPERATURBEREICH	- 30 °C bis +50 °C
NUTZLEBENSDAUER	50.000 h

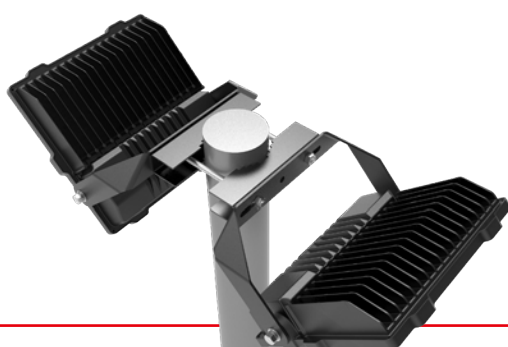

## ZUBEHÖR

MASTADAPTER FÜR 100 – 300 W VARIANTEN  
HERSTELLER ARTIKEL-NR. 4910

E-NUMMER	941902389
MATERIAL	Aluminium
MASTAUFNAHME	60 mm
BRUTTO-VERKAUFSPREIS	CHF 70,25



MASTADAPTER FÜR 50 – 300 W VARIANTEN  
HERSTELLER ARTIKEL-NR. 4911

E-NUMMER	941902399
MATERIAL	Aluminium
MASTAUFNAHME	76 mm
BRUTTO-VERKAUFSPREIS	CHF 118,90



KLEMMHALTERUNG FÜR 50 – 150 W  
VARIANTEN

HERSTELLER ARTIKEL-NR. 4912

E-NUMMER	941902119
MATERIAL	Aluminium
MASTAUFNAHME	40 – 100 mm
BRUTTO-VERKAUFSPREIS	CHF 45,95

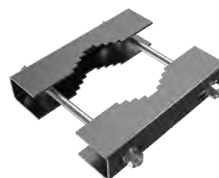

KLEMMHALTERUNG FÜR 200 – 300 W  
VARIANTEN

HERSTELLER ARTIKEL-NR. 4913

E-NUMMER	941902299
MATERIAL	Aluminium
MASTAUFNAHME	40 – 100 mm
BRUTTO-VERKAUFSPREIS	CHF 60,05

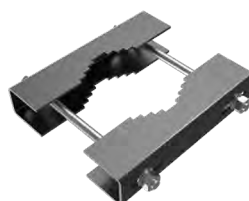

\* Ausnahme: 50 W mit 5.000 K aktuell nur mit 220 – 240 V AC verfügbar.





DIE FLUTER **LENS**plus  
BELEUCHTEN DIE FAHRZEUGE DER  
MOTORSPORT-LEGENDE **WALTER RÖHRL**  
IM TECHNIK MUSEUM SPEYER





**50 W**

300 × 240 × 69 mm  
2,1 kg (inkl. Netzteil)

ABSTRAHL- WINKEL	NETTO- LICHTSTROM	FARBTEMPERATUR	BRUTTO- VERKAUFS-PREIS	HERSTELLER ARTIKEL-NR.	E-NUMMER
15°	6.470 lm	3.000 K / warmweiß	CHF 344,30	4864-030015	941005859
	6.100 lm	5.000 K / tageslichtweiß		4864-050015	941501539
30°	6.340 lm	3.000 K / warmweiß	CHF 344,30	4864-030030	941005909
	6.600 lm	5.000 K / tageslichtweiß		4864-050030	941501549
30° × 60°	6.120 lm	3.000 K / warmweiß	CHF 344,30	4864-030036	941005589
	6.300 lm	5.000 K / tageslichtweiß		4864-050036	941501559
60°	6.620lm	3.000 K / warmweiß	CHF 344,30	4864-030060	941005289
	6.800 lm	5.000 K / tageslichtweiß		4864-050060	941501569
60° × 120°	6.115 lm	3.000 K / warmweiß	CHF 344,30	4864-030065	941005379
	6.100 lm	5.000 K / tageslichtweiß		4864-050065	941501579
90°	6.755 lm	3.000 K / warmweiß	CHF 344,30	4864-030090	941005409
	6.300 lm	5.000 K / tageslichtweiß		4864-050090	941501589
120°	6.265 lm	3.000 K / warmweiß	CHF 267,50	4864-030120	941005469
	6.100 lm	5.000 K / tageslichtweiß		4864-050120	941501599



**100 W**

335 × 295 × 71 mm  
3,5 kg (inkl. Netzteil)

ABSTRAHL- WINKEL	NETTO- LICHTSTROM	FARBTEMPERATUR	BRUTTO- VERKAUFS-PREIS	HERSTELLER ARTIKEL-NR.	E-NUMMER
15°	13.350 lm	3.000 K / warmweiß	CHF 497,90	4865-030015	941005459
	12.400 lm	5.000 K / tageslichtweiß		4865-050015	941501609
30°	13.075 lm	3.000 K / warmweiß	CHF 497,90	4865-030030	941005499
	12.900 lm	5.000 K / tageslichtweiß		4865-050030	941501619
30° × 60°	12.630 lm	3.000 K / warmweiß	CHF 497,90	4865-030036	941005569
	12.700 lm	5.000 K / tageslichtweiß		4865-050036	941501629
60°	13.645 lm	3.000 K / warmweiß	CHF 497,90	4865-030060	941005639
	13.300 lm	5.000 K / tageslichtweiß		4865-050060	941501639
60° × 120°	12.630 lm	3.000 K / warmweiß	CHF 497,90	4865-030065	941005319
	12.900 lm	5.000 K / tageslichtweiß		4865-050065	941501649
90°	13.900 lm	3.000 K / warmweiß	CHF 497,90	4865-030090	941005829
	13.000 lm	5.000 K / tageslichtweiß		4865-050090	941501659
120°	12.995 lm	3.000 K / warmweiß	CHF 408,30	4865-030120	941005259
	12.600 lm	5.000 K / tageslichtweiß		4865-050120	941501669



**HIER GEHTS ZUM  
PRODUKTVIDEO** 

QR-Code scannen oder eintippen:  
<https://www.youtube.com/watch?v=OayxJZzYJwQ>

Individuelle Fertigung nach Bestellung.





## 150 W

375 × 320 × 75 mm  
4,5 kg (inkl. Netzteil)

ABSTRAHL- WINKEL	NETTO- LICHTSTROM	FARBTEMPERATUR	BRUTTO- VERKAUFS- PREIS	HERSTELLER ARTIKEL-NR.	E-NUMMER
15°	19.585 lm	3.000 K / warmweiß	CHF 600,30	4866-030015	941005819
	18.700 lm	5.000 K / tageslichtweiß		4866-050015	941501679
30°	19.355 lm	3.000 K / warmweiß	CHF 600,30	4866-030030	941005479
	19.700 lm	5.000 K / tageslichtweiß		4866-050030	941501689
30° × 60°	18.680 lm	3.000 K / warmweiß	CHF 600,30	4866-030036	941005649
	19.400 lm	5.000 K / tageslichtweiß		4866-050036	941501699
60°	19.900 lm	3.000 K / warmweiß	CHF 600,30	4866-030060	941005539
	20.400 lm	5.000 K / tageslichtweiß		4866-050060	941501709
60° × 120°	18.820 lm	3.000 K / warmweiß	CHF 600,30	4866-030065	941005679
	19.100 lm	5.000 K / tageslichtweiß		4866-050065	941501719
90°	20.170 lm	3.000 K / warmweiß	CHF 600,30	4866-030090	941005439
	19.600 lm	5.000 K / tageslichtweiß		4866-050090	941501729
120°	19.710 lm	3.000 K / warmweiß	CHF 510,70	4866-030120	941005309
	19.100 lm	5.000 K / tageslichtweiß		4866-050120	941501739



## 200 W

400 × 345 × 78 mm  
5,5 kg (inkl. Netzteil)

ABSTRAHL- WINKEL	NETTO- LICHTSTROM	FARBTEMPERATUR	BRUTTO- VERKAUFS- PREIS	HERSTELLER ARTIKEL-NR.	E-NUMMER
15°	25.300 lm	3.000 K / warmweiß	CHF 753,90	4867-030015	941005699
	27.180 lm	5.000 K / tageslichtweiß		4867-150015*	941008199
30°	24.920 lm	3.000 K / warmweiß	CHF 753,90	4867-030030	941005749
	26.770 lm	5.000 K / tageslichtweiß		4867-150030*	941008299
30° × 60°	24.170 lm	3.000 K / warmweiß	CHF 753,90	4867-030036	941005299
	26.000 lm	5.000 K / tageslichtweiß		4867-150036*	941008229
60°	25.590 lm	3.000 K / warmweiß	CHF 753,90	4867-030060	941005669
	27.900 lm	5.000 K / tageslichtweiß		4867-150060*	941007909
60° × 120°	24.340 lm	3.000 K / warmweiß	CHF 753,90	4867-030065	941005549
	26.150 lm	5.000 K / tageslichtweiß		4867-150065*	941008269
90°	26.070 lm	3.000 K / warmweiß	CHF 753,90	4867-030090	941005519
	28.000 lm	5.000 K / tageslichtweiß		4867-150090*	941008079
120°	25.525 lm	3.000 K / warmweiß	CHF 664,30	4867-030120	941005279
	26.700 lm	5.000 K / tageslichtweiß		4867-150120*	941008249



## 300 W

464 × 410 × 83 mm  
8,3 kg (inkl. Netzteil)

ABSTRAHL- WINKEL	NETTO- LICHTSTROM	FARBTEMPERATUR	BRUTTO- VERKAUFS- PREIS	HERSTELLER ARTIKEL-NR.	E-NUMMER
15°	40.045 lm	3.000 K / warmweiß	CHF 1.189,10	4909-030015	941005349
	38.900 lm	5.000 K / tageslichtweiß		4909-050015	941501819
30°	39.445 lm	3.000 K / warmweiß	CHF 1.189,10	4909-030030	941005789
	40.900 lm	5.000 K / tageslichtweiß		4909-050030	941501829
30° × 60°	38.500 lm	3.000 K / warmweiß	CHF 1.189,10	4909-030036	941005579
	39.600 lm	5.000 K / tageslichtweiß		4909-050036	941501839
60°	40.585 lm	3.000 K / warmweiß	CHF 1.189,10	4909-030060	941005629
	42.000 lm	5.000 K / tageslichtweiß		4909-050060	941501849
60° × 120°	38.525 lm	3.000 K / warmweiß	CHF 1.189,10	4909-030065	941005739
	38.500 lm	5.000 K / tageslichtweiß		4909-050065	941501859
90°	41.215 lm	3.000 K / warmweiß	CHF 1.189,10	4909-030090	941005389
	41.300 lm	5.000 K / tageslichtweiß		4909-050090	941501869
120°	39.315 lm	3.000 K / warmweiß	CHF 1.099,50	4909-030120	941005529
	39.500 lm	5.000 K / tageslichtweiß		4909-050120	941501879

Individuelle Fertigung nach Bestellung.

\* 200 W mit 5.000 K Versionen sind bereits mit einem Kabelanschluss an der Leuchte ausgestattet.



- Massives, wasserfestes Aluminium-Druckgussgehäuse mit effizienter Kühlung und hochwertiger Pulverbeschichtung von Akzo Nobel
- Zuverlässiger Betrieb durch Marken LED's von LUMILEDS und kondensatorlosem Netzteil mit 2 kV Überspannungsschutz
- ESG-Sicherheitsglas - ULTRA CLEAR - hochtransparentes Glas für ausgezeichnete Lichtfarbe und verbesserte Lichtausbeute
- Gebogener Montagebügel ermöglicht einfache Montage ohne den Bügel demontieren zu müssen (frei drehbar 320°)
- Inkl. 1 m UV-stabiles Gummikabel (H05RN-F offene Enden)



## PROLINE FLOORslim

GEHÄUSE	Aluminium
ABDECKUNG	ESG-Sicherheitsglas, klar
KABELLÄNGE	1 m
DREH - / SCHWENKBAR	320 °
FARBWIEDERGABEINDEX	Ra > 82
EINGANGSSPANNUNG	220 - 240 V AC
TEMPERATURBEREICH	-30 °C bis +50 °C
NUTZLEBENSDAUER	35.000 h



Speziell abgeschrägte Form des Bügels erleichtert die Montage an Wänden und Masten.



**HIER GEHTS ZUM PRODUKTVIDEO**  
 QR-Code scannen oder eintippen:  
<https://www.youtube.com/watch?v=Ky5L8xqjTEc>

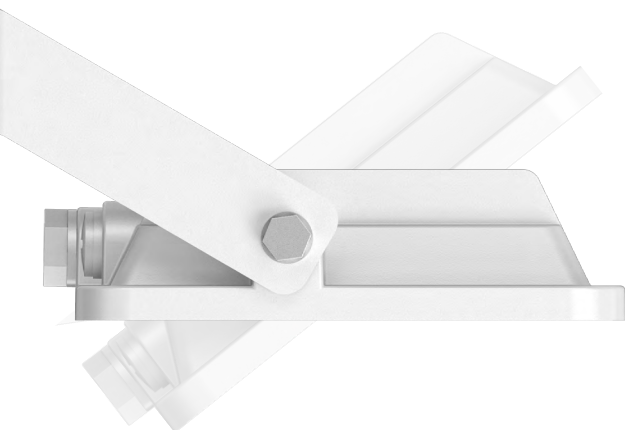



## WEISS



**10 W**

FARBTEMPERATUR	ABMESSUNGEN	GEWICHT	NETTO-LICHT-STROM	EFFIZIENZ	BRUTTO-VERKAUFS- PREIS	HERSTELLER ARTIKEL-NR.	E-NUMMER
3.000 K	132 x 113 x 30 mm	0,3 kg	1.050 lm	105 lm/W	CHF 45,95	5140-030120	941511389
4.000 K	132 x 113 x 30 mm	0,3 kg	1.150 lm	115 lm/W	CHF 45,95	5140-040120	941511399



**20 W**

FARBTEMPERATUR	ABMESSUNGEN	GEWICHT	NETTO-LICHT-STROM	EFFIZIENZ	BRUTTO-VERKAUFS- PREIS	HERSTELLER ARTIKEL-NR.	E-NUMMER
3.000 K	160 x 153 x 30 mm	0,4 kg	2.150 lm	107 lm/W	CHF 66,45	5141-030120	941505229
4.000 K	160 x 153 x 30 mm	0,4 kg	2.400 lm	120 lm/W	CHF 66,45	5141-040120	941511409



**30 W**

FARBTEMPERATUR	ABMESSUNGEN	GEWICHT	NETTO-LICHT-STROM	EFFIZIENZ	BRUTTO-VERKAUFS- PREIS	HERSTELLER ARTIKEL-NR.	E-NUMMER
3.000 K	195 x 174 x 35 mm	0,58 kg	3.100 lm	103 lm/W	CHF 79,25	5142-030120	941511439
4.000 K	195 x 174 x 35 mm	0,58 kg	3.450 lm	115 lm/W	CHF 79,25	5142-040120	941511449



**50 W**

FARBTEMPERATUR	ABMESSUNGEN	GEWICHT	NETTO-LICHT-STROM	EFFIZIENZ	BRUTTO-VERKAUFS- PREIS	HERSTELLER ARTIKEL-NR.	E-NUMMER
3.000 K	239 x 192 x 44 mm	0,85 kg	5.650 lm	113 lm/W	CHF 106,10	5143-030120	941511479
4.000 K	239 x 192 x 44 mm	0,85 kg	5.950 lm	119 lm/W	CHF 106,10	5143-040120	941511489

## SCHWARZ



**10 W**

FARBTEMPERATUR	ABMESSUNGEN	GEWICHT	NETTO-LICHT-STROM	EFFIZIENZ	BRUTTO-VERKAUFS- PREIS	HERSTELLER ARTIKEL-NR.	E-NUMMER
3.000 K	132 x 113 x 30 mm	0,3 kg	1.050 lm	105 lm/W	CHF 45,95	5144-030120	941505209
4.000 K	132 x 113 x 30 mm	0,3 kg	1.150 lm	115 lm/W	CHF 45,95	5144-040120	941505219



**20 W**

FARBTEMPERATUR	ABMESSUNGEN	GEWICHT	NETTO-LICHT-STROM	EFFIZIENZ	BRUTTO-VERKAUFS- PREIS	HERSTELLER ARTIKEL-NR.	E-NUMMER
3.000 K	160 x 153 x 30 mm	0,4 kg	2.150 lm	107 lm/W	CHF 66,45	5145-030120	941511419
4.000 K	160 x 153 x 30 mm	0,4 kg	2.400 lm	120 lm/W	CHF 66,45	5145-040120	941511429



**30 W**

FARBTEMPERATUR	ABMESSUNGEN	GEWICHT	NETTO-LICHT-STROM	EFFIZIENZ	BRUTTO-VERKAUFS- PREIS	HERSTELLER ARTIKEL-NR.	E-NUMMER
3.000 K	195 x 174 x 35 mm	0,58 kg	3.100 lm	103 lm/W	CHF 79,25	5146-030120	941511459
4.000 K	195 x 174 x 35 mm	0,58 kg	3.450 lm	115 lm/W	CHF 79,25	5146-040120	941511469



**50 W**

FARBTEMPERATUR	ABMESSUNGEN	GEWICHT	NETTO-LICHT-STROM	EFFIZIENZ	BRUTTO-VERKAUFS- PREIS	HERSTELLER ARTIKEL-NR.	E-NUMMER
3.000 K	239 x 192 x 44 mm	0,85 kg	5.650 lm	113 lm/W	CHF 106,10	5147-030120	941511499
4.000 K	239 x 192 x 44 mm	0,85 kg	5.950 lm	119 lm/W	CHF 106,10	5147-040120	941505249

- Massives, wasserfestes Aluminium-Druckgussgehäuse mit effizienter Kühlung und hochwertiger Pulverbeschichtung von Akzo Nobel
- Zuverlässiger Betrieb durch Marken LED's von LUMILEDS und kondensatorlosem Netzteil mit 2kV Überspannungsschutz
- ESG-Sicherheitsglas - ULTRA CLEAR - hochtransparentes Glas für ausgezeichnete Lichtfarbe und verbesserte Lichtausbeute
- Gebogener Montagebügel ermöglicht einfache Montage ohne den Bügel demontieren zu müssen (frei drehbar 320°)
- Inkl. 1 m UV-stabiles Gummikabel (H05RN-F offene Enden)
- Am schwenkbaren PIR-Sensor (deaktivierbar) sind folgende Werte stufenlos einstellbar:
  - Reichweitenbereich (bis zu 7 m)
  - Tageslichtsensor
  - Leuchtdauer

**SENSOR**  
kurzfristig deaktivierbar über Lichtschalter

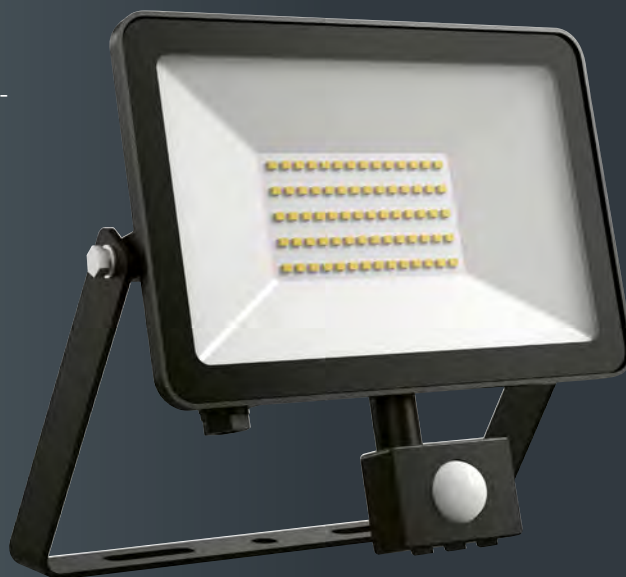

## PROLINE FLOORslim-sensor

GEHÄUSE	Aluminium
ABDECKUNG	ESG-Sicherheitsglas, klar
KABELLÄNGE	1 m
DREH - / SCHWENKBAR	320 °
SENSOR	PIR, 8 m
FARBWIEDERGABEINDEX	Ra > 82
EINGANGSSPANNUNG	220 – 240 V AC
TEMPERATURBEREICH	-20 °C bis +40 °C
NUTZLEBENSDAUER	35.000 h



Sensor für 5:30 Std. deaktivieren:  
Licht ausschalten - innerhalb von 2 s 2x das Licht ein-/ausschalten - Sensor deaktiviert  
Sensor vorab reaktivieren: Licht für 10 s ausschalten - Sensor aktiviert



Speziell abgeschrägte Form des Bügels erleichtert die Montage an Wänden und Masten.

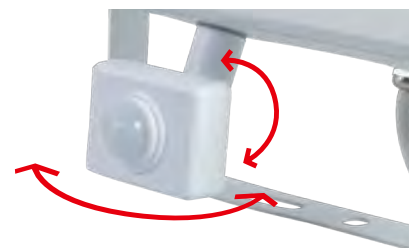

170° dreh- und schwenkbar



Reichweitenbereich Leuchtdauer Tageslichtsensor  
(bis zu 8 m)



## WEISS



**30 W**

FARBTEMPERATUR	ABMESSUNGEN	GEWICHT	NETTO-LICHT-STROM	EFFIZIENZ	BRUTTO-VERKAUFS- PREIS	HERSTELLER ARTIKEL-NR.	E-NUMMER
3.000 K	195 x 224 x 58 mm	0,58 kg	3.100 lm	103 lm/W	CHF 112,50	5148-030120	941505239
4.000 K	195 x 224 x 58 mm	0,58 kg	3.450 lm	115 lm/W	CHF 112,50	5148-040120	941511509



**50 W**

FARBTEMPERATUR	ABMESSUNGEN	GEWICHT	NETTO-LICHT-STROM	EFFIZIENZ	BRUTTO-VERKAUFS- PREIS	HERSTELLER ARTIKEL-NR.	E-NUMMER
3.000 K	239 x 243 x 68 mm	0,85 kg	5.650 lm	113 lm/W	CHF 147,20	5149-030120	941511539
4.000 K	239 x 243 x 68 mm	0,85 kg	5.950 lm	119 lm/W	CHF 147,20	5149-040120	941511549

## SCHWARZ



**30 W**

FARBTEMPERATUR	ABMESSUNGEN	GEWICHT	NETTO-LICHT-STROM	EFFIZIENZ	BRUTTO-VERKAUFS- PREIS	HERSTELLER ARTIKEL-NR.	E-NUMMER
3.000 K	195 x 224 x 58 mm	0,58 kg	3.100 lm	103 lm/W	CHF 112,50	5150-030120	941511519
4.000 K	195 x 224 x 58 mm	0,58 kg	3.450 lm	115 lm/W	CHF 112,50	5150-040120	941511529



**50 W**

FARBTEMPERATUR	ABMESSUNGEN	GEWICHT	NETTO-LICHT-STROM	EFFIZIENZ	BRUTTO-VERKAUFS- PREIS	HERSTELLER ARTIKEL-NR.	E-NUMMER
3.000 K	239 x 243 x 68 mm	0,85 kg	5.650 lm	113 lm/W	CHF 147,20	5151-030120	941511559
4.000 K	239 x 243 x 68 mm	0,85 kg	5.950 lm	119 lm/W	CHF 147,20	5151-040120	941505259



- Kostengünstiges Design für universelle Anwendungen
- Wasserfestes Gehäuse IP66 mit effizientem Kühlungsdesign
- Inkl. 0,5 m Anschlusskabel H05RN-F



**ECOLINE** FLOOReco

GEHÄUSE	Aluminium, schwarz
ABDECKUNG	ESG-Sicherheitsglas, klar
KABELLÄNGE	0,5 m
DREH - / SCHWENKBAR	120 °
FARBTEMPERATUR	4.000 K / neutralweiß
FARBWIEDERGABEINDEX	Ra > 75
EINGANGSSPANNUNG	220 – 240 V AC
EFFIZIENZ	100 lm/W
TEMPERATURBEREICH	-30 °C bis +45 °C
NUTZLEBENSDAUER	20.000 h



**HIER GEHTS ZUM PRODUKTVIDEO**



QR-Code scannen oder eintippen:  
<https://dotlux.de/produkte/flooreco>



	ABMESSUNGEN	GEWICHT	NETTO-LICHTSTROM	BRUTTO-VERKAUFS- PREIS	HERSTELLER ARTIKEL-NR.	E-NUMMER
<b>30 W</b>	160 x 147 x 29 mm	0,4 kg	3.000 lm	CHF 26,85	5164-040120	941511569
<b>50 W</b>	200 x 178 x 29 mm	0,7 kg	5.000 lm	CHF 33,25	5165-040120	941511579
<b>100 W</b>	270 x 230 x 29 mm	1,34 kg	10.000 lm	CHF 92,05	5166-040120	941511589
<b>200 W</b>	366 x 303 x 34 mm	2,4 kg	20.000 lm	CHF 198,40	5167-040120	941511599

## WANDHALTER FÜR LENSplus UND FLOORslim



HERSTELLER ARTIKEL-NR.	3193
E-NUMMER	941902819
FARBE	schwarz
PASSEND FÜR	10 – 50 W
MATERIAL	Stahl, pulverbeschichtet
LÄNGE	500 mm
GEWICHT	0,84 kg
BRUTTO-VERKAUFSPREIS	CHF 45,95



HERSTELLER ARTIKEL-NR.	3193-1
E-NUMMER	941902809
FARBE	weiß
PASSEND FÜR	10 – 50 W
MATERIAL	Stahl, pulverbeschichtet
LÄNGE	500 mm
GEWICHT	0,84 kg
BRUTTO-VERKAUFSPREIS	CHF 45,95

## ERDSPIESSE FÜR LENSplus UND FLOORslim



HERSTELLER ARTIKEL-NR.	3191*
E-NUMMER	941902979*
PASSEND FÜR	10 – 20 W
MATERIAL	Aluminium
FARBE	schwarz
ABMESSUNGEN	Ø 40, 165 mm
SCHRAUBANSCHLUSS	M6
GEWICHT	0,2 kg
BRUTTO-VERKAUFSPREIS	CHF 11,50



HERSTELLER ARTIKEL-NR.	3192*
E-NUMMER	941902989*
PASSEND FÜR	ab 30 W
MATERIAL	Aluminium
FARBE	schwarz
ABMESSUNGEN	Ø 60, 265 mm
SCHRAUBANSCHLUSS	M10
GEWICHT	0,43 kg
BRUTTO-VERKAUFSPREIS	CHF 19,20

## KABELVERBINDER

Wassergeschützt IP67, schraubbar, 3-polig

HERSTELLER ARTIKEL-NR.	2727
E-NUMMER	941904269
BRUTTO-VERKAUFSPREIS	CHF 14,05



## ÜBERSPANNUNGSSCHUTZ

10 KV MIT KONTROLL LED, IP65, EXTERNE MONTAGE

HERSTELLER ARTIKEL-NR.	5044
E-NUMMER	941919139
BRUTTO-VERKAUFSPREIS	CHF 38,40



- Technisches Licht mit hoher Farbwiedergabe und COLORselect
- Schutzklasse I mit integriertem Überspannungsschutz (6.000 V)
- Optimierte asymmetrische Lichtverteilung ca. 115°x95° mit langlebigen Lumileds®-LEDs
- Massives Aluminiumgehäuse ähnlich RAL 9005 mit Stoßfestigkeitsklasse IK08
- Zuverlässiger und hocheffizienter LED-Treiber mit einer Lebensdauer von > 50.000 h sorgt für geringe Wartungskosten
- Leistungsreduzierung über separat erhältliches Modul (80%, 60%, 40%, 20%)



## PROLINE DROP



HERSTELLER ARTIKEL-NR.	5231-0FW100
E-NUMMER	941200769
GEHÄUSE	Aluminium, schwarz ähnlich RAL 9005
ABDECKUNG	Polycarbonat
ABMESSUNGEN	293 x 289 x 97 mm
GEWICHT	2,4 kg
FARBTEMPERATUR	3.000 K / warmweiß 4.000 K / neutralweiß 5.000 K / tageslichtweiß
FARBWIEDERGABEINDEX	Ra > 82
EINGANGSSPANNUNG	220 - 240 V AC
NETTO-LICHTSTROM	6.300 lm
LEISTUNGS-AUFNAHME	45W (9 - 45 W mit Leistungsreduziermodul)
EFFIZIENZ	140 lm/W
TEMPERATURBEREICH	-30 °C bis +50 °C
NUTZLEBENSDAUER	50.000 h
BRUTTO-VERKAUFSPREIS	CHF 254,70



## ZUBEHÖR

DÄMMERUNGSSCHALTER	
HERSTELLER ARTIKEL-NR.	5232
E-NUMMER	941919209
BRUTTO-VERKAUFSPREIS	CHF 35,85
LEISTUNGSREDUZIERMODUL	
80 %, 60 %, 40 %, 20 %	
HERSTELLER ARTIKEL-NR.	5163
E-NUMMER	941919569
BRUTTO-VERKAUFSPREIS	CHF 14,05



**HINWEIS:**  
Wenn HERSTELLER ARTIKEL-NR. 5163 angeschlossen, ist keine externe 1 - 10 V Dimmung mehr möglich



Anschluß auf Rückseite durchverdrahtbar



Anschluß Aufputz seitlich durchverdrahtbar









# TRACKLIGHTS







VERANTWORTUNG  
ÜBERNEHMEN





- Ein Tracklight - viele neue Features durch POWERselect in bis zu 4 unterschiedlichen Stufen einstellbar
- Blendreduzierte 80° PMMA-Reflektoroptik UGR <19
- Hocheffizienter LED-Leuchteneinsatz LINEAtrack mit CRI>92
- Schnellste Befestigung durch integrierten 3-Phasen-Adapter
- Flexible Phasenwahl und Leistungsanpassung direkt in der Leuchte
- Das in den Schienenadapter integrierte Netzteil ermöglicht durch die Wärmeentkopplung eine lange Lebensdauer
- Umweltfreundliche Weiterverwendung Ihres vorhandenen 3-Phasen-Schienensystems



## PROLINE LINEAtrack



GEHÄUSE	Aluminium, schwarz RAL 9011
ABMESSUNGEN	1.504 x 64 x 55
FARBWIEDERGABEINDEX	Ra > 92
EINGANGSSPANNUNG	220 - 240 V AC
TEMPERATURBEREICH	-20 °C bis +45 °C
NUTZLEBENSDAUER	50.000 h

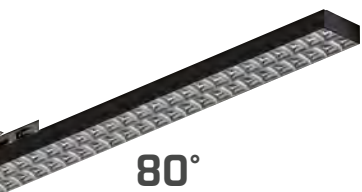

80°

FARB-TEMPERATUR	LEISTUNGS-AUFNAHME	NETTO-LICHTSTROM	EFFIZIENZ	BRUTTO-VERKAUFS-Preis	HERSTELLER ARTIKEL-NR.	E-NUMMER
3.000 K	42/50/60 W	max. 9.550 lm	max. 165 lm/W	CHF 382,70	5895-030080	941301869
4.000 K	42/50/60 W	max. 10.220 lm	max. 176 lm/W	CHF 382,70	5895-040080	941301839



90°

FARB-TEMPERATUR	LEISTUNGS-AUFNAHME	NETTO-LICHTSTROM	EFFIZIENZ	BRUTTO-VERKAUFS-Preis	HERSTELLER ARTIKEL-NR.	E-NUMMER
3.000 K	39/47/55/63 W	max. 8.780 lm	max. 147 lm/W	CHF 254,70	5871-030090	941301929
4.000 K	39/47/55/63 W	max. 10.160 lm	max. 178 lm/W	CHF 254,70	5871-040090	941301919



120°

FARB-TEMPERATUR	LEISTUNGS-AUFNAHME	NETTO-LICHTSTROM	EFFIZIENZ	BRUTTO-VERKAUFS-Preis	HERSTELLER ARTIKEL-NR.	E-NUMMER
3.000 K	42/50/59 W	max. 8.590 lm	max. 148 lm/W	CHF 254,70	5872-030120	941301899
4.000 K	42/50/59 W	max. 9.180 lm	max. 158 lm/W	CHF 254,70	5872-040120	941301889

Andere Lichtfarben und Abstrahlwinkel können ab 100 Stück projektbezogen gefertigt werden. Stellen Sie Ihre Anfrage an: [info@dotlux.de](mailto:info@dotlux.de)

- Eine Artikelnummer - drei Lichtfarben durch COLORselect einstellbar
- Natürliches Farbempfinden durch extra hohen CRI-Wert > 95
- Kompakte Bauweise, ideal für niedrige Raumhöhen
- Gleichmäßige Lichtverteilung für optimale Grundbeleuchtung
- Profitieren Sie von der großflächigen Ausleuchtung eines Lichtbands bei einfacher Montage in Ihre Trackschiene

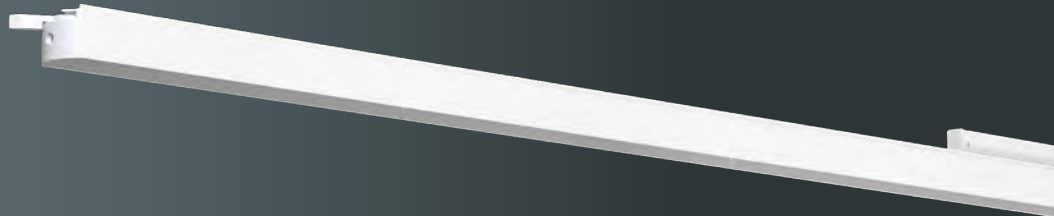

## PROLINE STICKtrack



GEHÄUSE	Aluminium
ABDECKUNG	Polycarbonat
ABMESSUNGEN	1.240 x 32 x 52 mm
FARBTEMPERATUR	3.000 K 4.000 K 5.700 K
FARBWIEDERGABEINDEX	Ra > 95
EINGANGSSPANNUNG	176 - 240 V AC/DC
NETTO-LICHTSTROM	max. 3.060 lm
LEISTUNGS-AUFNAHME	30 W
EFFIZIENZ	102 lm/W
TEMPERATURBEREICH	-25 °C bis +45 °C
NUTZLEBENSDAUER	50.000 h



**HIER GEHTS ZUM  
PRODUKTVIDEO**   
QR-Code scannen oder eintippen:  
[dotlux.de/produkte/sticktrack/](https://dotlux.de/produkte/sticktrack/)

### schwarz

ähnlich RAL 9005



**BRUTTO-  
VERKAUFSPREIS**  
CHF 203,50

**HERSTELLER  
ARTIKEL-NR. E-NUMMER**  
4733-0FW110 941600369

### weiß

ähnlich RAL 9016



**BRUTTO-  
VERKAUFSPREIS**  
CHF 203,50

**HERSTELLER  
ARTIKEL-NR. E-NUMMER**  
4733-0FW110 941600379

- Lebendige und kontrastreiche Farben durch DOTLUX "TRUE COLOR"-Technologie - immer originalgetreue Farben
- Ein Tracklight - viele neue Features durch POWERselect und COLORselect in jeweils 3 unterschiedlichen Stufen einstellbar
- Kompatibel zu EUTRAC und nahezu allen anderen 3-Phasenschienen
- Die Schwenk- und Drehfunktion ermöglicht eine flexible Ausleuchtung
- Das in den Schienenadapter integrierte Netzteil ermöglicht durch die Wärmeentkopplung eine lange Lebensdauer
- Gleichbleibende Lichtfarben durch 3-step MacAdam Farbsortierung
- "Stay-cool" LED-Chip Technologie ermöglicht ein modernes, schlankes Gehäusedesign bei konstanter Lichtausbeute
- Hochwertiges Aluminiumgehäuse mit Pulverbeschichtung
- Werkzeuglos auswechselbare Hochleistungsreflektoren mit Schraubverschluss
- Nachhaltiges Produktdesign durch einfach austauschbare Komponenten
- Viele individuelle Beleuchtungsmöglichkeiten durch Baukastensystem möglich

BILDSCHIRM-ARBEITSPLATZ  
**UGR <19**



**HIGHLINE**

**SLIMtrack**



<b>GEHÄUSE</b>	Aluminium
<b>ABMESSUNGEN</b>	Ø 75, 171 x 233 mm
<b>DREH - / SCHWENKBAR</b>	355° drehbar 90° schwenkbar
<b>STANDARDLINSE</b>	36°, inklusive
<b>FARBTEMPERATUR</b>	3.000 K 3.500 K 4.000 K
<b>FARBWIEDERGABEINDEX</b>	Ra > 95
<b>EINGANGSSPANNUNG</b>	186 - 240 V AC/DC
<b>NETTO-LICHTSTROM</b>	1.920 / 2.260 / 2.660 lm
<b>LEISTUNGS-AUFNAHME</b>	20 / 25 / 30 W
<b>EFFIZIENZ</b>	101 / 98 / 95 lm/W
<b>TEMPERATURBEREICH</b>	-20 °C bis +40 °C
<b>NUTZLEBENSDAUER</b>	50.000 h



## ZUBEHÖR (untereinander kombinierbar)

24° REFLEKTOR



<b>HERSTELLER ARTIKEL-NR.</b>	<b>5816-24</b>
<b>E-NUMMER</b>	<b>941905399</b>
<b>BRUTTO-VERKAUFS- PREIS</b>	CHF 14,05

55° REFLEKTOR



<b>HERSTELLER ARTIKEL-NR.</b>	<b>5817-55</b>
<b>E-NUMMER</b>	<b>941905359</b>
<b>BRUTTO-VERKAUFS- PREIS</b>	CHF 14,05

HONIGWABE SCHWARZ



<b>HERSTELLER ARTIKEL-NR.</b>	<b>5856</b>
<b>E-NUMMER</b>	<b>941905349</b>
<b>BRUTTO-VERKAUFS- PREIS</b>	CHF 5,10

TORBLENDE WEISS



<b>HERSTELLER ARTIKEL-NR.</b>	<b>5857</b>
<b>E-NUMMER</b>	<b>941905259</b>
<b>BRUTTO-VERKAUFS- PREIS</b>	CHF 42,10

TORBLENDE SCHWARZ



<b>HERSTELLER ARTIKEL-NR.</b>	<b>5858</b>
<b>E-NUMMER</b>	<b>941905079</b>
<b>BRUTTO-VERKAUFS- PREIS</b>	CHF 42,10

ZYLINDER SCHWARZ



<b>HERSTELLER ARTIKEL-NR.</b>	<b>5859</b>
<b>E-NUMMER</b>	<b>941905389</b>
<b>BRUTTO-VERKAUFS- PREIS</b>	CHF 17,90

SCHRÄGZYLINDER SCHWARZ



<b>HERSTELLER ARTIKEL-NR.</b>	<b>5860</b>
<b>E-NUMMER</b>	<b>941905379</b>
<b>BRUTTO-VERKAUFS- PREIS</b>	CHF 17,90

### WICHTIGER HINWEIS:

Nachhaltiges Produktdesign durch einfach tauschbares Netzteil und entkoppeltem Netzteil von der Platine für lange Lebensdauer.







**schwarz**  
ähnlich RAL 9005

BRUTTO-VERKAUFS- PREIS	HERSTELLER ARTIKEL-NR.	E-NUMMER
CHF 177,90	3845-199036	941007959



**weiß**  
ähnlich RAL 9016

BRUTTO-VERKAUFS- PREIS	HERSTELLER ARTIKEL-NR.	E-NUMMER
CHF 177,90	3843-199036	941008289



CRI > 95

**TrueColor**  
mit CRI > 95



**HIER GEHTS ZUM  
ERKLÄRVIDEO**

QR-Code scannen oder eintippen:  
[dotlux.de/produkte/truecolor/](http://dotlux.de/produkte/truecolor/)

TRUECOLOR-TESTER  
INKL. NETZTEIL

HERSTELLER ARTIKEL-NR.	4516-1
E-NUMMER	941007149
BRUTTO-VER- KAUFSPREIS	CHF 51,05



Das Netzteil ist entkoppelt vom Chip und sorgt somit für ein besseres Wärmemanagement der Leuchte. Über außen angebrachte Schalter lassen sich Farbtemperatur (COLORselect) und Leistungen (POWERselect) stufenweise einstellen.

- Ein Tracklight - viele neue Features durch POWERselect und COLORselect in jeweils 3 unterschiedlichen Stufen einstellbar
- Dimm Funktion durch Phasenanschnitt / Phasenabschnitt (21 W Version)
- Die Schwenk- und Drehfunktion ermöglicht eine flexible Ausleuchtung
- Natürliches Farbempfinden durch extra hohen CRI-Wert >92
- Das in den Schienenadapter integrierte Netzteil ermöglicht durch die Wärmeentkopplung eine lange Lebensdauer
- Kompatibel zu EUTRAC und nahezu allen anderen 3-Phasenschienen
- Ausgezeichnetes Preis-Leistungsverhältnis

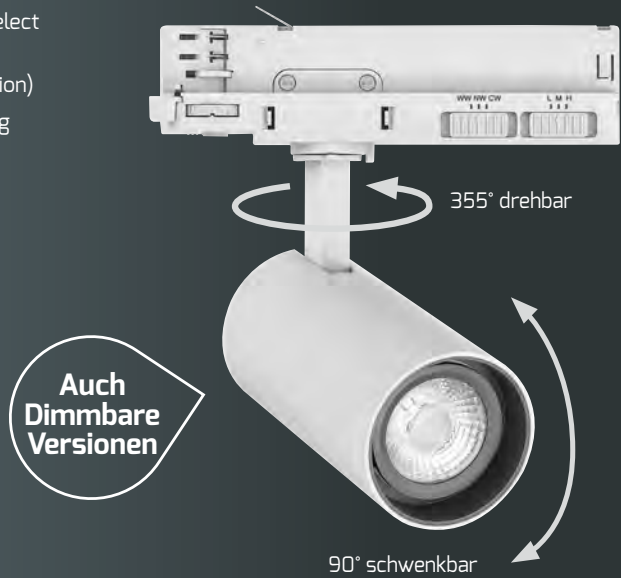

## ECOLINE SLIMtrack-eco



GEHÄUSE	Aluminium, schwarze Rückseite
DEKORRING	schwarz, bei allen Varianten
DREH - / SCHWENKBAR	355° drehbar 90° schwenkbar
STANDARDLINSE	36°, inklusive
FARBTEMPERATUR	2.700 K 3.200 K 4.000 K
FARBWIEDERGABEINDEX	Ra > 92
EINGANGSSPANNUNG	186 - 240 V AC/DC
TEMPERATURBEREICH	-20 °C bis +40 °C
NUTZLEBENSDAUER	50.000 h



### ZUBEHÖR 21 W

24° LINSE	
HERSTELLER ARTIKEL-NR.	5812-24
E-NUMMER	941905289
BRUTTO-VERKAUFS- PREIS	CHF 10,25

55° LINSE	
HERSTELLER ARTIKEL-NR.	5813-55
E-NUMMER	941905469
BRUTTO-VERKAUFS- PREIS	CHF 10,25

### ZUBEHÖR 29 W

24° LINSE	
HERSTELLER ARTIKEL-NR.	5814-24
E-NUMMER	941905459
BRUTTO-VERKAUFS- PREIS	CHF 12,80

55° LINSE	
HERSTELLER ARTIKEL-NR.	5815-55
E-NUMMER	941905429
BRUTTO-VERKAUFS- PREIS	CHF 12,80

#### WICHTIGER HINWEIS:

Nachhaltiges Produktdesign durch einfach tauschbares Netzteil und entkoppeltem Netzteil von der Platine für lange Lebensdauer.



<b>10 / 15 / 21 W</b>
1.050 / 1.450 / 2.070 lm

FARBE	EFFIZIENZ	ABMESSUNGEN	BRUTTO-VERKAUFS- PREIS	HERSTELLER ARTIKEL-NR.	E-NUMMER
weiß, ähnlich RAL 9016	105 / 104 / 104 lm/W	Ø 65, 170 x 195 mm	CHF 89,45	4890-199036	941008219
schwarz, ähnlich RAL 9005	105 / 104 / 104 lm/W	Ø 65, 170 x 195 mm	CHF 89,45	5070-199036	941008049

<b>21 / 26 / 29 W</b>
2.010 / 2.370 / 2.670 lm

FARBE	EFFIZIENZ	ABMESSUNGEN	BRUTTO-VERKAUFS- PREIS	HERSTELLER ARTIKEL-NR.	E-NUMMER
weiß, ähnlich RAL 9016	101 / 99 / 99 lm/W	Ø 75, 171 x 223 mm	CHF 115,05	4891-199036	941008239
schwarz, ähnlich RAL 9005	101 / 99 / 99 lm/W	Ø 75, 171 x 223 mm	CHF 115,05	5071-199036	941007899

- Smoothlens Technologie ermöglicht stufenlos einstellbaren Abstrahlwinkel ohne Farbverzerrungen
- Ein Tracklight - viele neue Features durch POWERselect und COLORselect in jeweils 3 unterschiedlichen Stufen einstellbar
- Das in den Schienenadapter integrierte Netzteil ermöglicht durch die Wärmeentkopplung eine lange Lebensdauer
- Die Schwenk- und Drehfunktion ermöglicht eine flexible Ausleuchtung
- Natürliches Farbempfinden dank des extra hohen CRI Wertes > 92
- Besonders hochwertiges Design dank massivem Aluminiumgehäuse
- Kompatibel zu EUTRAC und nahezu allen anderen 3-Phasenschienen
- Einstellbarer Abstrahlwinkel von 24° bis zu 60°



## PROLINE ZOOMtrack



GEHÄUSE	Aluminium / Kunststoff
ABMESSUNGEN	Ø 80, 170 x 250 mm
DREH - / SCHWENKBAR	355° drehbar 90° schwenkbar
FARBTEMPERATUR	2.700 K 3.200 K 4.000 K
FARBWIEDERGABEINDEX	Ra > 92
EINGANGSSPANNUNG	186 - 240 V AC/DC
NETTO-LICHTSTROM	2.440 / 2.880 / 3.320 lm
LEISTUNGS-AUFNAHME	23 / 28 / 33 W
EFFIZIENZ	116 / 115 / 111 lm/W
TEMPERATURBEREICH	-20 °C bis +40 °C
NUTZLEBENSDAUER	50.000 h

### WICHTIGER HINWEIS:

Nachhaltiges Produktdesign durch einfach tauschbares Netzteil und entkoppeltem Netzteil von der Platine für lange Lebensdauer.



Das Netzteil ist entkoppelt vom Chip und sorgt somit für ein besseres Wärme-management der Leuchte. Über außen angebrachte Schalter lassen sich Farbtemperatur (COLORselect) und Leistungen (POWERselect) stufenweise einstellen.



### HIER GEHTS ZUM PRODUKTVIDEO

QR-Code scannen oder eintippen:  
<https://youtu.be/bpMipXQFq3U>

**weiß**  
ähnlich RAL 9016

BRUTTO-VERKAUFS- PREIS	HERSTELLER ARTIKEL-NR.	E-NUMMER
CHF 152,30	5776-099060	941007409

**schwarz**  
ähnlich RAL 9005

BRUTTO-VERKAUFS- PREIS	HERSTELLER ARTIKEL-NR.	E-NUMMER
CHF 152,30	5775-099060	941007999



Einstellbarer Abstrahlwinkel  
24° - 60°



- Lebendige und kontrastreiche Farben durch DOTLUX "TRUE COLOR"-Technologie
- Ein Artikel - 4 Leistungsstufen einstellbar (20 W / 23 W / 26 W / 28 W)
- Markenvorschaltgerät von OSRAM auswechselbar
- 3-step MacAdam Farbsortierung garantiert gleichbleibende Lichtfarben
- "Stay-cool" LED-Chip Technologie ermöglicht ein modernes, schlankes Design bei erhöhter Lichtausbeute
- Hochwertiges Aluminiumgehäuse mit Pulverbeschichtung
- Weitere Reflektoren als Zubehör erhältlich

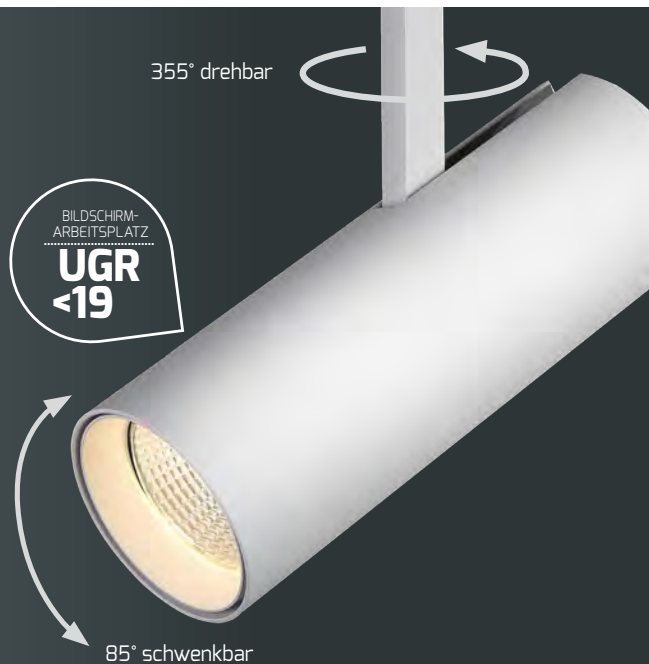

## HIGHLINE SLIMtrack



ABMESSUNGEN	Ø 85, 300 mm
DREH - / SCHWENKBAR	355° drehbar 85° schwenkbar
STANDARDREFLEKTOR	36°
FARBWIEDERGABEINDEX	Ra > 95
EINGANGSSPANNUNG	220 - 240 V AC
NETTO-LICHTSTROM	max. 2.670 lm
LEISTUNGS-AUFNAHME	max. 28 W
EFFIZIENZ	max. 95 lm/W
TEMPERATURBEREICH	-20 °C bis +50 °C
NUTZLEBENSDAUER	50.000 h



Bequeme Einstellung der Leistung am Netzteil

## ZUBEHÖR

15° REFLEKTOR

HERSTELLER ARTIKEL-NR. 3846-15

E-NUMMER 941904849

BRUTTO-VERKAUFSPREIS CHF 14,05



24° REFLEKTOR

HERSTELLER ARTIKEL-NR. 3846-24

E-NUMMER 941904859

BRUTTO-VERKAUFSPREIS CHF 14,05



60° REFLEKTOR

HERSTELLER ARTIKEL-NR. 3846-60

E-NUMMER 941904869

BRUTTO-VERKAUFSPREIS CHF 14,05



TRUECOLOR-TESTER  
INKL. NETZTEIL

HERSTELLER ARTIKEL-NR. 4516-1

E-NUMMER 941007149

BRUTTO-VERKAUFSPREIS CHF 51,05



**schwarz**  
ähnlich RAL 9005

FARBTEMPERATUR	BRUTTO-VERKAUFSPREIS	HERSTELLER ARTIKEL-NR.	E-NUMMER
4.000 K	CHF 152,30	3845-040036*	941500649*
5.000 K	CHF 152,30	3845-050036*	941500659*



**weiß**  
ähnlich RAL 9003

FARBTEMPERATUR	BRUTTO-VERKAUFSPREIS	HERSTELLER ARTIKEL-NR.	E-NUMMER
3.000 K	CHF 152,30	3843-030036*	941500609*
4.000 K	CHF 152,30	3843-040036*	941500619*
5.000 K	CHF 152,30	3843-050036*	941500629*



CRI > 95



TrueColor  
mit CRI > 95



HIER GEHTS ZUM  
ERKLÄRVIDEO

QR-Code scannen oder eintippen:  
[dotlux.de/produkte/truecolor/](http://dotlux.de/produkte/truecolor/)



\* Nur solange der Vorrat reicht.

- EDISON® Marken-LED
- Ausgezeichnetes Preis-Leistungsverhältnis
- Natürliches Farbempfinden durch extra hohen CRI-Wert > 92
- Aluminiumdruckguss-Gehäuse
- Passives Kühlsystem ohne Lüfter



## ECOLINE SLIMtrack-eco

GEHÄUSE	Aluminium
DEKORRING	schwarz
DREH - / SCHWENKBAR	350° drehbar 90° schwenkbar
STANDARDLINSE	36°, inklusive
FARBWIEDERGABEINDEX	Ra > 92
EINGANGSSPANNUNG	220 - 240 V AC
TEMPERATURBEREICH	-20 °C bis +45 °C
NUTZLEBENSDAUER	35.000 h



### ZUBEHÖR 15 W\*

DEKORRING WEISS	
HERSTELLER ARTIKEL-NR.	4896*
E-NUMMER	941903099*
BRUTTO-VERKAUFSPREIS	CHF 5,75

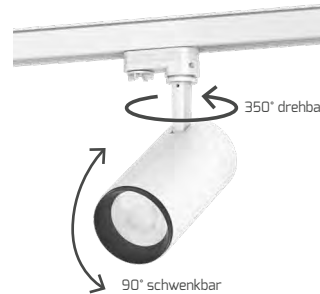

### ZUBEHÖR 25 W\*

60° LINSE	
HERSTELLER ARTIKEL-NR.	4893*
E-NUMMER	941902789*
BRUTTO-VERKAUFSPREIS	CHF 9,60

24° LINSE	
HERSTELLER ARTIKEL-NR.	4894*
E-NUMMER	941902729*
BRUTTO-VERKAUFSPREIS	CHF 9,60

DEKORRING WEISS	
HERSTELLER ARTIKEL-NR.	4895*
E-NUMMER	941903109*
BRUTTO-VERKAUFSPREIS	CHF 5,75

	
<b>15 W</b>	
1.500 lm	

FARBE	FARBTEMPERATUR	EFFIZIENZ	ABMESSUNGEN	BRUTTO-VERKAUFSPREIS	HERSTELLER ARTIKEL-NR.	E-NUMMER
weiß	3.000 K	max. 101 lm/W	Ø 65, 249 mm	CHF 76,65	4890-030036*	941600389*
schwarz	3.000 K	max. 101 lm/W	Ø 65, 249 mm	CHF 76,65	5070-030036*	941505109*

	
<b>25 W</b>	
2.500 lm	

FARBE	FARBTEMPERATUR	EFFIZIENZ	ABMESSUNGEN	BRUTTO-VERKAUFSPREIS	HERSTELLER ARTIKEL-NR.	E-NUMMER
weiß	4.000 K	max. 100 lm/W	Ø 85, 280 mm	CHF 102,25	4892-040036*	941600409*
schwarz	4.000 K	max. 100 lm/W	Ø 85, 280 mm	CHF 102,25	5071-040036*	941511379*

\* Nur solange der Vorrat reicht.

- Ausgestattet mit innovativen SAMSUNG® LEDs
- Wärmeentkoppelter Treiber in einem separaten Gehäuse
- Hocheffizienter, passiver Aludruckguss Kühlkörper
- Gleichmäßige Lichtverteilung durch die spezielle Streuscheibe
- Leichter Austausch durch Standardgröße



## PROLINE FLEXA

HERSTELLER ARTIKEL-NR.	1946-0FW100
E-NUMMER	941470759
GEHÄUSE	weiß
ABMESSUNGEN	240 × 145 × 103 mm
EINBAUÖFFNUNG	130 × 227 mm
DREH - / SCHWENKBAR	- / 60°
FARBTEMPERATUR	3.000 K / warmweiß 4.000 K / neutralweiß 5.700 K / tageslichtweiß
FARBWIEDERGABEINDEX	Ra > 92
EINGANGSSPANNUNG	220 – 240 V AC
NETTO-LICHTSTROM	max. 4.180 lm
LEISTUNGS-AUFNAHME	28 / 38 W
EFFIZIENZ	110 lm/W
TEMPERATURBEREICH	-20 °C bis +40 °C
NUTZLEBENSDAUER	50.000 h
BRUTTO-VERKAUFSPREIS	CHF 152,30



## ZUBEHÖR

MONTAGEADAPTER FÜR EINBAUÖFFNUNGEN  
GRÖßER ALS 130 × 227 mm, BIS ZU 180 × 270 mm

HERSTELLER ARTIKEL-NR.	1946-2
E-NUMMER	941903029
EINBAUÖFFNUNG	bis 180 × 270mm
BRUTTO-VERKAUFSPREIS	CHF 19,20



- Ausgestattet mit innovativen Epistar2835 LEDs
- Ein Tracklight - viele neue Features durch POWERselect und COLORselect in jeweils 3 unterschiedlichen Stufen einstellbar
- Kompatibel zu EUTRAC und nahezu allen anderen 3-Phasenschienen
- Das in den Schienenadapter integrierte Netzteil ermöglicht durch die Wärmeentkopplung eine lange Lebensdauer
- Die Schwenk- und Drehfunktion ermöglicht eine flexible Ausleuchtung
- Hocheffizienter, passiver Aludruckguss Kühlkörper
- Gleichmäßige Lichtverteilung durch die spezielle Streuscheibe



## PROLINE FLEXAtrack



GEHÄUSE	Aluminium / Kunststoff
ABMESSUNGEN	201 x 108 x 153 mm
DREH - / SCHWENKBAR	355° drehbar 90° schwenkbar
FARBTEMPERATUR	3.000 K / warmweiß 4.000 K / neutralweiß 5.700 K / tageslichtweiß
FARBWIEDERGABEINDEX	Ra > 92
EINGANGSSPANNUNG	186 - 240 V AC/DC
NETTO-LICHTSTROM	2.700 / 3.200 / 3.710 lm
LEISTUNGS-AUFNAHME	22 / 27 / 32 W
EFFIZIENZ	129 / 128 / 124 lm/W
TEMPERATURBEREICH	-20 °C bis +40 °C
NUTZLEBENSDAUER	50.000 h



Aludruckguss Kühlkörper garantiert lange Lebensdauer.



### WICHTIGER HINWEIS:

Nachhaltiges Produktdesign durch einfach tauschbares Netzteil und entkoppeltem Netzteil von der Platine für lange Lebensdauer.



Das Netzteil ist entkoppelt vom Chip und sorgt somit für ein besseres Wärme-management der Leuchte. Über außen angebrachte Schalter lassen sich Farbtemperatur (COLORselect) und Leistungen (POWERselect) stufenweise einstellen.



**schwarz**

ähnlich RAL 9011

BRUTTO-VERKAUFS- PREIS	HERSTELLER ARTIKEL-NR.	E-NUMMER
CHF 190,70	5773-099100	941007989



**weiß**

ähnlich RAL 9016

BRUTTO-VERKAUFS- PREIS	HERSTELLER ARTIKEL-NR.	E-NUMMER
CHF 190,70	5772-099100	941008089



- Professionelle Beleuchtung für Regale
- Blendfreie Polycarbonat-Abdeckung mit 120° Abstrahlwinkel
- Werkzeugloser Austausch des LED-Moduls auch durch eine Nicht-Fachkraft möglich dank DC-Systemstecker
- Volle Flexibilität durch externes Netzteil (Netzteil muss separat bestellt werden)
- 2 bis 3 Magnete, je nach Modulgröße, im Lieferumfang enthalten
- Ermöglicht den Einsatz für jede Regalgröße durch zuschneidbares 25 m Magnetstromband
- Volle Flexibilität durch frei wählbare RETAILO LED Module

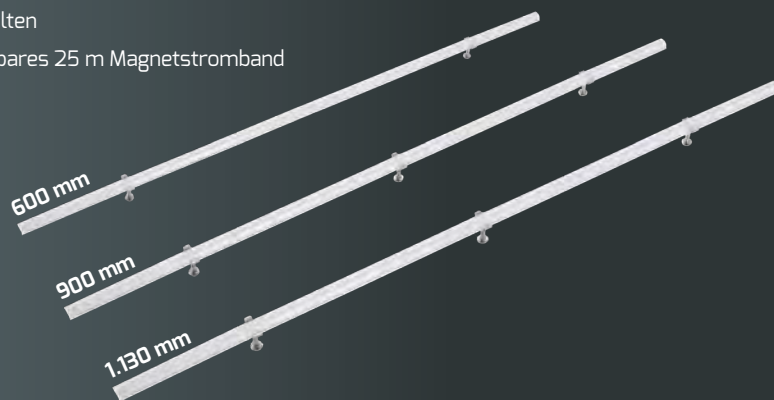

## PROLINE RETAILO



PLATINE	Aluminium
ABDECKUNG	Polycarbonat
FARBWIEDERGABEINDEX	Ra > 92
BETRIEBSSPANNUNG	24 V DC
TEMPERATURBEREICH	-20 °C bis +40 °C
NUTZLEBENSDAUER	100.000 h

**HIER GEHTS ZUM PRODUKTVIDEO**  
 QR-Code scannen oder eintippen:  
<https://youtu.be/-gz01pGwf1Q>



### A RETAILO EINZELLEUCHTEN INKL. MAGNETBEFESTIGUNG OHNE ANSCHLUSSKABEL

	FARB-TEMPERATUR	NETTO-LICHTSTROM	MAX ANSCHLUSS WATTWERT	EFFIZIENZ	BRUTTO-VERKAUFS- PREIS	HERSTELLER ARTIKEL-NR.	E-NUMMER
600 × 20 × 17 mm <b>6 W</b>	3.000 K	515 lm	8x 6 W	86 lm/W	CHF 16,65	6036-030120	941301799
	4.000 K	550 lm	8x 6 W	92 lm/W	CHF 16,65	6036-040120	941301789
900 × 20 × 17 mm <b>9 W</b>	3.000 K	820 lm	5x 9 W	91 lm/W	CHF 21,75	6037-030120	941301769
	4.000 K	870 lm	5x 9 W	97 lm/W	CHF 21,75	6037-040120	941301749
1.130 × 20 × 17 mm <b>12 W</b>	3.000 K	1.110 lm	4x 12 W	93 lm/W	CHF 25,60	6038-030120	941301829
	4.000 K	1.160 lm	4x 12 W	97 lm/W	CHF 25,60	6038-040120	941301819



## RETAILO KOMPONENTEN

Für die Installation der **RETAILO** brauchen Sie alle aufgeführten Komponenten, von A – G.

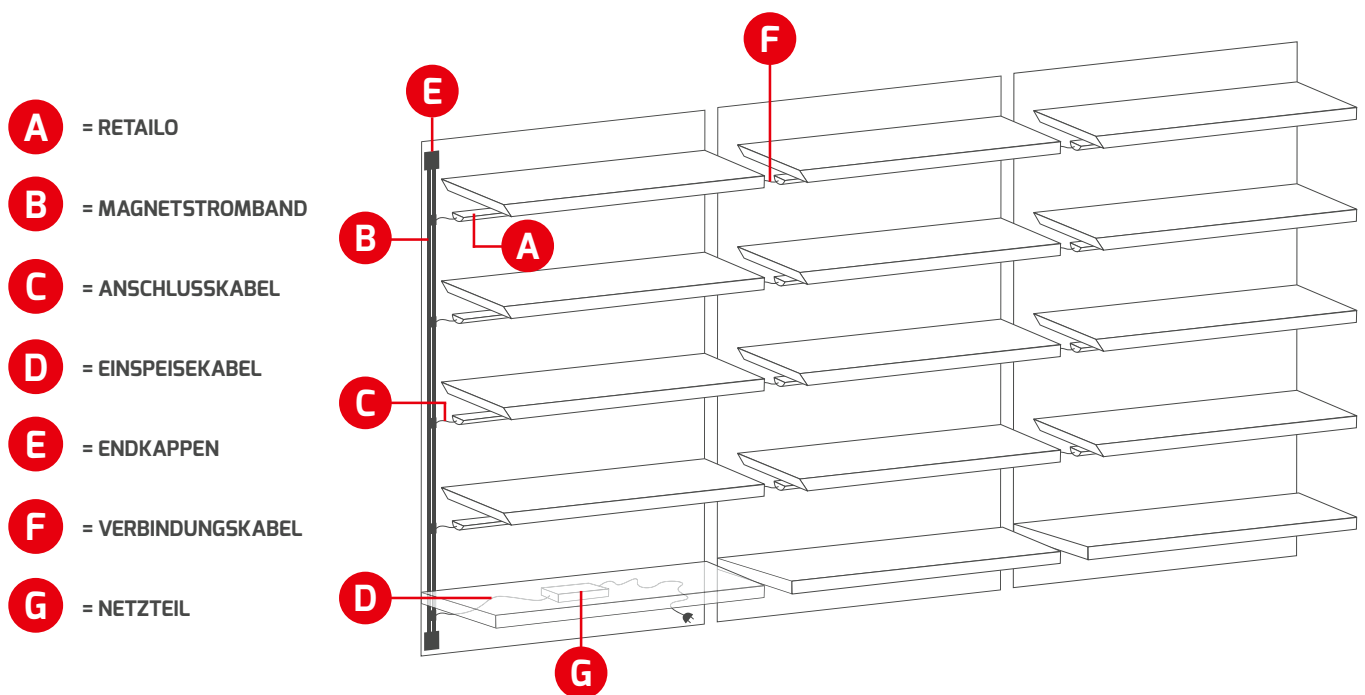



# ZUBEHÖR - SELBST KOMBINIEREN



Beliebig kürzbar

**B** MAGNETSTROMBAND 25 m, max. 10 A  
**HERSTELLER ARTIKEL-NR.** 6063   
**E-NUMMER** 154000309  
**ABMESSUNGEN** 25.000 x 17 x 4 mm  
**BRUTTO-VERKAUFSPREIS** CHF 357,10

**E** ENDKAPPEN FÜR MAGNETSTROMBAND, VPE (10 Stk.)  
**HERSTELLER ARTIKEL-NR.** 6066   
**E-NUMMER** 941905049  
**BRUTTO-VERKAUFSPREIS** CHF 38,40 /10 Stk.

**C** ANSCHLUSSKABEL 60 cm, VON MAGNETBAND ZU LEUCHE  
**HERSTELLER ARTIKEL-NR.** 6065   
**E-NUMMER** 941905059  
**BRUTTO-VERKAUFSPREIS** CHF 12,80

**F** VERBINDUNGSKABEL 15,5 cm, VON LEUCHE ZU LEUCHE, VPE (10 Stk.)  
**HERSTELLER ARTIKEL-NR.** 6039   
**E-NUMMER** 941905419  
**BRUTTO-VERKAUFSPREIS** CHF 11,50 /10 Stk.

**D** EINSPEISEKABEL 75 cm, MIT OFFENEN ENDEN VON NETZTEIL ZU MAGNETSTROMBAND  
**HERSTELLER ARTIKEL-NR.** 6069   
**E-NUMMER** 941905069  
**BRUTTO-VERKAUFSPREIS** CHF 14,05



## G PASSENDE 24 V NETZTEILE

LEISTUNG NETZTEIL*	STROM	ABMESSUNGEN	ZENTRAL-BATTERIE	SCHUTZKLASSE	BRUTTO-VERKAUFS- PREIS	HERSTELLER ARTIKEL-NR.	E-NUMMER
20 W	0 - 0,84 A	166 x 40 x 14 mm	geeignet	2	CHF 33,25	4523-24	941901779
30 W	0 - 1,25 A	247 x 30 x 16 mm	geeignet	2	CHF 49,80	4524-24	941901789
75 W	0 - 3,125 A	298 x 30 x 17 mm	geeignet	2	CHF 79,25	4526-24	941901819
100 W	0 - 4,17 A	298 x 30 x 17 mm	geeignet	2	CHF 106,10	4525-24	941901799
150 W	6,25 A	219 x 63 x 36 mm	geeignet	1	CHF 98,45	4253-24	941901559
240W	10 A	244 x 71 x 38 mm	geeignet	1	CHF 147,20	4254-24	941901569

\* max. 10 A bei 25 m Magnetstromband  
 Weitere Netzteile finden Sie in der Rubrik "Streifen und Module"

## OPTIONALES ZUBEHÖR

NEODYMMAGNET BEFESTIGUNGS-SET, INKL. 2 STÜCK 3M KLEBEBAND (BEI HOLZREGALANWENDUNGEN)   
**ARTIKEL-NR.** 3550  
**E-NUMMER** 941903049  
**BRUTTO-VERKAUFSPREIS** CHF 8,95

VERLÄNGERTE MAGNETHALTER MIT 38 mm ABSTAND ZUR BEFESTIGUNGSOBERFLÄCHE   
**HERSTELLER ARTIKEL-NR.** 6436  
**E-NUMMER** folgt  
**BRUTTO-VERKAUFSPREIS** CHF 21,75/50 Stk.

# KOMPLETT-SET FÜR WARENREGALE DURCH PLUG AND PLAY DC SYSTEMSTECKER BIS 4 FACHBÖDEN

Komplettsset bestehend aus:

- A** = 4 gleiche Leuchtmodule
- B** = 1 Magnetstromband 1,5 m
- C** = 4 Leuchtenanschlusskabel
- D** = 1 vormontiertes Einspeisekabel
- E** = 2 vormontierte Endkappen
- G** = 1 Netzteil 60 W inkl. Netzkabel 2,5 m

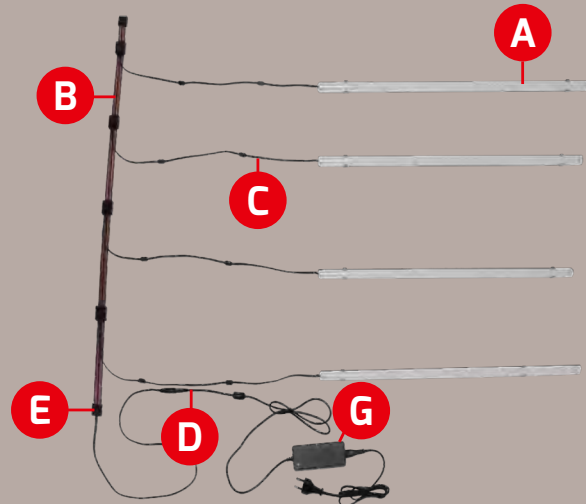

	FARBTEMPERATUR	BRUTTO-VERKAUFS- PREIS	4ER SET HERSTELLER ARTIKEL-NR.	E-NUMMER
<b>6 W</b> 60 cm	3.000 K / warmweiß	CHF 165,10	<b>600173</b>	<b>941800599</b>
	4.000 K / neutralweiß	CHF 165,10	<b>600174</b>	<b>941800579</b>
<b>9 W</b> 90 cm	3.000 K / warmweiß	CHF 177,90	<b>600175</b>	<b>941800619</b>
	4.000 K / neutralweiß	CHF 177,90	<b>600176</b>	<b>941800609</b>
<b>12 W</b> 113 cm	3.000 K / warmweiß	CHF 190,70	<b>600177</b>	<b>941800489</b>
	4.000 K / neutralweiß	CHF 190,70	<b>600178</b>	<b>941800589</b>



## BESTELLCODES FÜR ZUBEHÖR

Die **HERSTELLER ARTIKEL-NR.** gibt Auskunft über die **Farbe** und **Erde** des Produkts.

-S = Schwarz  
-W = Weiß

-SL = Schwarz, Erde Links  
-WL = Weiß, Erde Links

-SR = Schwarz, Erde Rechts  
-WR = Weiß, Erde Rechts



### PROLINE TRACK

#### Schiene schwarz

ähnlich RAL 9005

LÄNGE	BRUTTO-VERKAUFSPREIS	HERSTELLER ARTIKEL-NR.	E-NUMMER
1.000 mm	CHF 51,05	3893-S1	154000239
2.000 mm	CHF 85,65	3893-S2	154000259
3.000 mm	CHF 125,30	3893-S3	154000279

#### Schiene weiß

ähnlich RAL 9003

LÄNGE	BRUTTO-VERKAUFSPREIS	HERSTELLER ARTIKEL-NR.	E-NUMMER
1.000 mm	CHF 51,05	3893-W1	154000229
2.000 mm	CHF 85,65	3893-W2	154000249
3.000 mm	CHF 125,30	3893-W3	154000269

#### ABMESSUNGEN

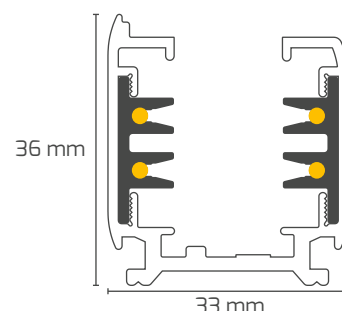

#### EINSPEISER

ABMESSUNGEN 100 × 32 × 33 mm

BRUTTO-VERKAUFSPREIS CHF 16,65



HERSTELLER ARTIKEL-NR.	E-NUMMER
3894-SL	941904359
3894-WL	941904379

HERSTELLER ARTIKEL-NR.	E-NUMMER
3894-SR	941904369
3894-WR	941904389

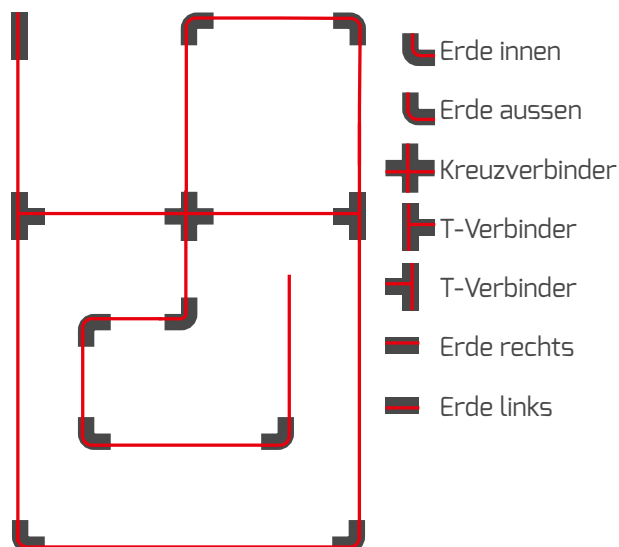



## ZUBEHÖR

Die abgebildeten Grafiken der Verbindungselemente kennzeichnen die stromführende Seite und Erde in rot. Perspektivisch ist hier die Draufsicht, wie auf dem Foto.

### FLEXIBLER VERBINDER

ABMESSUNGEN 240 x 32 x 36 mm

BRUTTO-VERKAUFSPREIS CHF 44,65

HERSTELLER	
ARTIKEL-NR.	E-NR.
3905-S	941904579
3905-W	941904589



### VERBINDUNGSGELENK

ABMESSUNGEN 225 x 32 x 36 mm

BRUTTO-VERKAUFSPREIS CHF 30,70

HERSTELLER	
ARTIKEL-NR.	E-NR.
3906-S	941904599
3906-W	941904609



### ENDKAPPE

ABMESSUNGEN 32 x 32 x 36 mm

BRUTTO-VERKAUFSPREIS CHF 3,20

HERSTELLER	
ARTIKEL-NR.	E-NR.
3895-S	941902959
3895-W	941902969



### T-VERBINDER

ABMESSUNGEN 165 x 98 x 36 mm

BRUTTO-VERKAUFSPREIS CHF 38,40

HERSTELLER	
ARTIKEL-NR.	E-NR.
3899-SL2	941904489
3899-WL2	941904529

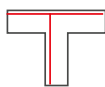

HERSTELLER	
ARTIKEL-NR.	E-NR.
3899-SL1	941904479
3899-WL1	941904519



HERSTELLER	
ARTIKEL-NR.	E-NR.
3899-SR2	941904509
3899-WR2	941904549



HERSTELLER	
ARTIKEL-NR.	E-NR.
3899-SR1	941904499
3899-WR1	941904539



### 90° ECKE

ABMESSUNGEN 98 x 98 x 36 mm

BRUTTO-VERKAUFSPREIS CHF 20,45

HERSTELLER	
ARTIKEL-NR.	E-NR.
3898-SL	941904439
3898-WL	941904459



HERSTELLER	
ARTIKEL-NR.	E-NR.
3898-SR	941904449
3898-WR	941904469



### KREUZVERBINDER

ABMESSUNGEN 165 x 165 x 36 mm

BRUTTO-VERKAUFSPREIS CHF 44,65

HERSTELLER	
ARTIKEL-NR.	E-NR.
3904-S	941904559
3904-W	941904569



### VERBINDER

ABMESSUNGEN 70 x 25 x 26 mm

BRUTTO-VERKAUFSPREIS CHF 11,50

HERSTELLER	
ARTIKEL-NR.	E-NR.
3896-S	941904399
3896-W	941904409



### MITTELEINSPEISER

ABMESSUNGEN 165 x 32 x 36 mm

BRUTTO-VERKAUFSPREIS CHF 11,50

HERSTELLER	
ARTIKEL-NR.	E-NR.
3897-S	941904419
3897-W	941904429



### SCHUKO STECKDOSE 230 V

ABMESSUNGEN 60 x 60 x 80 mm

BRUTTO-VERKAUFSPREIS CHF 89,45

HERSTELLER		
FARBE	ARTIKEL-NR.	E-NR.
weiß	3731	941904309



### SEILABHÄNGUNG PRO

SEILLÄNGE 1.500 mm

BRUTTO-VERKAUFSPREIS CHF 17,90

HERSTELLER	
ARTIKEL-NR.	E-NR.
5092-S	941919439
5092-W	941919429



### MONTAGECLIP FÜR RASTERDECKEN

ABMESSUNGEN 65 x 35 x 15 mm

BRUTTO-VERKAUFSPREIS CHF 19,20

HERSTELLER	
ARTIKEL-NR.	E-NR.
3915-S	941902739
3915-W	941902749



### HAKEN BIS 10 KG

ABMESSUNGEN 26 x 26 x 50 mm

BRUTTO-VERKAUFSPREIS CHF 7,65

HERSTELLER	
ARTIKEL-NR.	E-NR.
3914-S	941902859
3914-W	941902849



### 3-PHASEN ADAPTER

BRUTTO-VERKAUFSPREIS CHF 30,70

HERSTELLER	
ARTIKEL-NR.	E-NR.
4473-S	941919169
4473	941904649



### VERSTEIFUNGSELEMENT

BRUTTO-VERKAUFSPREIS CHF 16,65

HERSTELLER	
ARTIKEL-NR.	E-NR.
4766-S	941919119
4764-W	941919109



- Individuelles Design dank wechselbarem Zierring und unterschiedlich kombinierbaren Abhängesets
- Natürliches Farbempfinden durch extra hohen CRI-Wert > 92
- Auswechselbare Hochleistungsreflektoren als Zubehör bestellbar
- Hochwertiges Aluminiumgehäuse mit Pulverbeschichtung
- Einfache Aufbaumontage mit Bajonettverschluss



## PROLINE SLIMvario



ABMESSUNGEN	Ø 80, 160 mm
STANDARDREFLEKTOR	36°, inklusive
FARBTEMPERATUR	3.000 K / warmweiß
NETTO-LICHTSTROM	1.800 lm
EFFIZIENZ	100 lm/W
FARBWIEDERGABEINDEX	Ra > 92
EINGANGSSPANNUNG	220 – 240 V AC
LEISTUNGS-AUFNAHME	18 W
TEMPERATURBEREICH	-20 °C bis +45 °C
NUTZLEBENSDAUER	40.000 h



### ANBAUVARIANTE

<b>schwarz</b> ähnlich RAL 9005					
	<b>ZIERRING</b>	schwarz	<b>BRUTTO-VERKAUFS- PREIS</b>	CHF 134,40	<b>HERSTELLER ARTIKEL-NR. E-NR.</b> 4355-030036 941002079

<b>weiß</b> ähnlich RAL 9003					
	<b>ZIERRING</b>	weiß	<b>BRUTTO-VERKAUFS- PREIS</b>	CHF 134,40	<b>HERSTELLER ARTIKEL-NR. E-NR.</b> 4356-030036 941002089



### ZUBEHÖR

3-PHASEN ADAPTER



FARBE	BRUTTO- VERKAUFS- PREIS	HERSTELLER ARTIKEL-NR.	E-NR.
schwarz	CHF 30,70	4473-5	941919169
weiß	CHF 30,70	4473	941904649

Standardlieferung als Aufbauleuchte - ohne Abhängeset (seperat bestellbar)



## MIX AND MATCH

Beide Leuchten können mit folgendem Zubehör zusammengestellt werden. Bitte separat bestellen!



### Abhängeset

Kabellänge 1,5 m

FARBE	BRUTTO-VERKAUFS- PREIS	HERSTELLER ARTIKEL-NR.	E-NR.
schwarz	CHF 29,45	4363	941900629
weiß	CHF 29,45	4364	941900639



### Reflektor

ABSTRAHL- WINKEL	BRUTTO- VERKAUFS- PREIS	HERSTELLER ARTIKEL-NR.	E-NR.
15°	CHF 15,35	4357-15	941900999
24°	CHF 15,35	4357-24	941901669

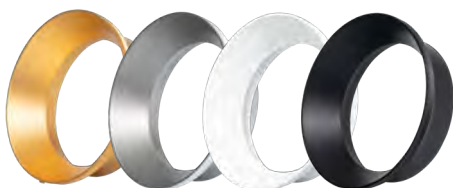

### Zierringe

Ø 78, 24 mm

FARBE	BRUTTO- VERKAUFS- PREIS	HERSTELLER ARTIKEL-NR.	E-NR.
gold	CHF 11,50	4359	941900879
silber	CHF 11,50	4360	941900889
weiß	CHF 11,50	4361	941900899
schwarz	CHF 11,50	4362	941900919





SUV-Fahrspaß  
auf neuem Niveau  
Der neue T-Roc\*

# BÜROLEUCHTEN



100 km: innerorts 9,3-4,9 /  
7,8-4,2;  
9-110

- Eine Artikelnummer - drei Lichtfarben durch COLORselect einstellbar
- Integrierte 3-Stufen-Dimmfunktion (auch deaktivierbar) über den Lichtschalter ohne separaten Dimmer!
  - 100% Licht Anschalten
  - 50% Licht Aus-/Anschalten
  - 10% Licht Aus-/An-/Aus-/Anschalten
- Integriertes Netzteil erspart die Montage eines Stromanschlusskastens (inkl. Baldachin)
- Wartungsfreundliches Design durch ein leicht auswechselbares Netzteil
- Blendfreie, homogene und schattenfreie Lichtverteilung durch transparenten 3-Schicht-Diffusor
- Bessere Kontrastwiedergabe bei sehr guter Farbwiedergabe und konstanter Farbtemperatur (3-Step MacAdam Binning)
- Inkl. transparentem, 3-adrigem Kabel und 1,5 m Seilabhängung

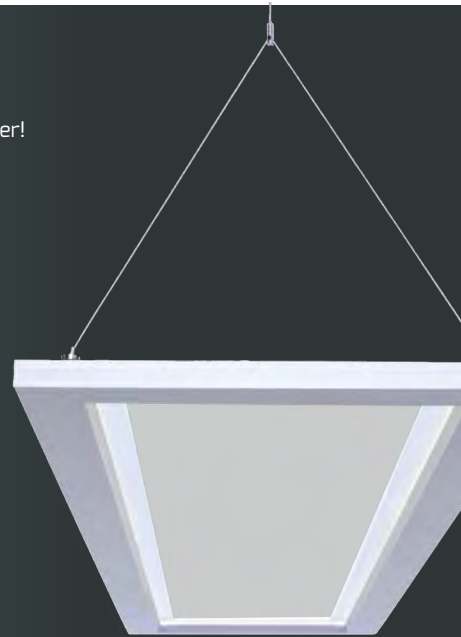

HÖHE NUR  
**23 mm**

## PROLINE OFFICE



HERSTELLER ARTIKEL-NR.	3304-0FW120
E-NUMMER	941305519
ABMESSUNGEN	1.200 x 300 x 23 mm
SEILLÄNGE PENDEL	1,5 m
FARBTEMPERATUR	3.000 K / warmweiß 4.000 K / neutralweiß 5.700 K / tageslichtweiß
FARBWIEDERGABEINDEX	Ra > 82
EINGANGSSPANNUNG	220 - 240 V AC
NETTO-LICHTSTROM	max. 5.670 lm
LEISTUNGS-AUFNAHME	54 W
EFFIZIENZ	max. 105 lm/W
TEMPERATURBEREICH	-20 °C bis +50 °C
NUTZLEBENSDAUER	50.000 h
BRUTTO-VERKAUFSPREIS	CHF 753,90



## ZUBEHÖR

4 m STAHLSEIL FÜR HOHE DECKEN



HERSTELLER ARTIKEL-NR.	3304-Abhängeseil4m
E-NUMMER	941900619
BRUTTO-VERKAUFSPREIS	CHF 19,20 /Stück



**HIER GEHTS ZUM PRODUKTVIDEO**

QR-Code scannen oder eintippen:  
[dotlux.de/produkte/office/](http://dotlux.de/produkte/office/)

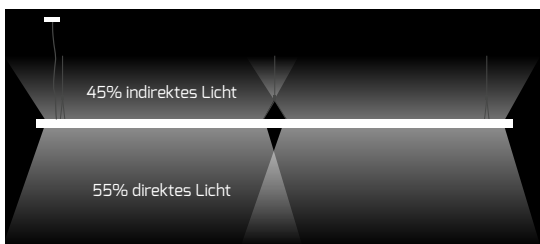

„SEAMLESS-CONNECT“ ermöglicht die nahtlose Montage von 10 OFFICE Büroleuchten mit nur einer Stromzufuhr. Montagematerial beiliegend.



- Ultra flache Pendelleuchte mit stabilem, biegesicherem und dennoch elegantem Profilgehäuse
- Edles Aussehen dank schraublosem Design und feiner Seilabhängung
- Schnelle Installation dank magnetischer Deckenbox
- Direkte und indirekte Lichtverteilung im Verhältnis 70:30
- Blendfreies Design und gleichmäßige Lichtabgabe



## PROLINE FLATtwice



GEHÄUSE	Aluminium, RAL 9003
ABDECKUNG	PMMA
ABMESSUNGEN	1.200 × 300 × 17 mm
SEILLÄNGE PENDEL	1,5 m
GEWICHT	4,5 kg
FARBTEMPERATUR	4.000 K / neutralweiß
FARBWIEDERGABEINDEX	Ra > 82
EINGANGSSPANNUNG	220 – 240 V AC
NETTO-LICHTSTROM	4.200 lm
LEISTUNGS-AUFNAHME	40 W
EFFIZIENZ	105 lm/W
TEMPERATURBEREICH	-10 °C bis +40 °C
NUTZLEBENSDAUER	50.000 h



nicht dimmbar

BRUTTO-VERKAUFS- PREIS	HERSTELLER ARTIKEL-NR.	E-NUMMER
CHF 293,10	5198-040110	941371859

DALI-2

CHF 369,90	5199-040110	941371849
------------	-------------	-----------



Glatte Oberseite mit eleganter Kabelführung



Angenehme Atmosphäre dank indirektem Lichtanteil

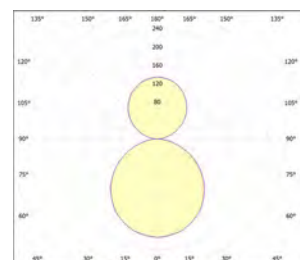
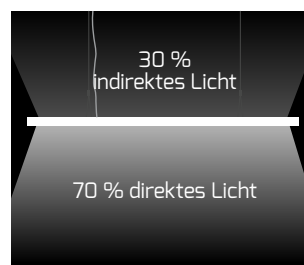



- Hochwertiges Aluminiumgehäuse mit massiven U-Stahlfuß
- Direkt am Touchpanel sind vier Betriebsmodi einstellbar:
  - Anwesenheitssensor + Tageslichtsensor
  - Anwesenheitssensor
  - Tageslichtsensor
  - Kein Sensor
- Das integrierte Touchpanel ermöglicht folgende Einstellungen:
  - Helligkeit stufenlos an Ihre Lichtbedürfnisse anpassbar (Konstantlichtfunktion wenn Tageslichtsensor aktiv)
  - Lichtfarbe ist im manuellen Modus stufenlos von 3.000 k - 6.000 k einstellbar
  - Getrennte Regelung von indirektem und direktem Lichtanteil
  - Blendfreie, homogene und schattenfreie Lichtverteilung / glatte Oberseite
- Hoher indirekter Lichtanteil von 88 % verbessert die Entblendung und gibt ein schöneres Raumgefühl
- Beste Kontrastwiedergabe bei sehr guter Farbwiedergabe und konstanter Farbtemperatur (3-Step MacAdam Binning)
- Die flimmerfreie Lichtwiedergabe sorgt für ein optimales Sehvermögen, schont die Augen für ein ermüdungsfreies Arbeiten und schafft eine angenehme Atmosphäre
- 1,5 m Kaltgerätekabel

**VOLL  
AUTOMATISCHES  
HCL**



## HIGHLINE MASTERhcl



Touchsteuerung mit Uhrzeit

HERSTELLER ARTIKEL-NR.	3874-140120
E-NUMMER	941008109
GEHÄUSE	Aluminium
ABDECKUNG	PMMA
ABMESSUNGEN	610 x 310 x 1.950 mm
GEWICHT	17,2 kg
FARBTEMPERATUR	3.000 – 6.000 K
FARBWIEDERGABEINDEX	Ra > 92
EINGANGSSPANNUNG	220 – 240 V AC
NETTO-LICHTSTROM	max. 14.000 lm
LEISTUNGS-AUFNAHME	107 W
EFFIZIENZ	max. 131 lm/W
TEMPERATURBEREICH	-25 °C bis +40 °C
NUTZLEBENSDAUER	50.000 h
BRUTTO-VERKAUFSPREIS	CHF 1.395,20

Bei Abwesenheit dimmt die Leuchte nach 30 min auf 30% Helligkeit, nach weiteren 10 min schaltet sie sich komplett ab.

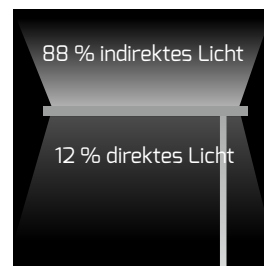
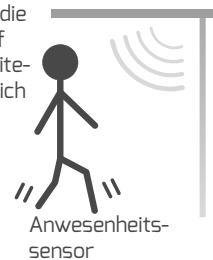

Human Centric Lighting ist die natürlichste Form von künstlichem Licht, denn es bildet den Verlauf des natürlichen Tageslichts nach, den wir von Natur aus gewohnt sind. Durch die Anpassung des Lichts an unseren Tagesverlauf kann die positive Wirkung wissenschaftlich eindeutig belegt werden.

- Hervorragende UGR <12 Bildschirmarbeitsplatz-Beleuchtung sorgt für ermüdungsfreies Arbeiten
- Mit einer Leuchte bis zu zwei Arbeitsplätze normgerecht beleuchten dank optimierter Reflektortechnologie
- Standfester U-Stahlfuß ermöglicht die Kabelführung nach vorn oder hinten
- IA-Technologie mit hohem indirekten Lichtanteil von 75 % verbessert das Raumgefühl und schafft eine homogene und schattenfreie Lichtverteilung
- Beste Kontrastwiedergabe bei sehr guter Farbwiedergabe und konstanter Farbtemperatur durch 3-Step MacAdam Binning
- Getrennte, stufenlose Dimmung und Schaltung von indirektem und direktem Lichtanteil über das integrierte Glas-Touchpanel
- Vier verschiedene Betriebsmodi über Drehschalter am Leuchtenkopf einstellbar:
  1. Anwesenheitssensor aktiv (dimmt die Leuchte nach 10 Minuten Abwesenheit auf 30 % Helligkeit und deaktiviert die Leuchte nach weiteren 10 Minuten)
  2. Tageslichtsensor/Konstantlichtfunktion aktiv (speichert automatisch die eingestellte Helligkeit und passt sie dem Tageslichtniveau an)
  3. Anwesenheitssensor + Tageslichtsensor (beide Sensoren aktiv)
  4. Beide Sensoren deaktiviert

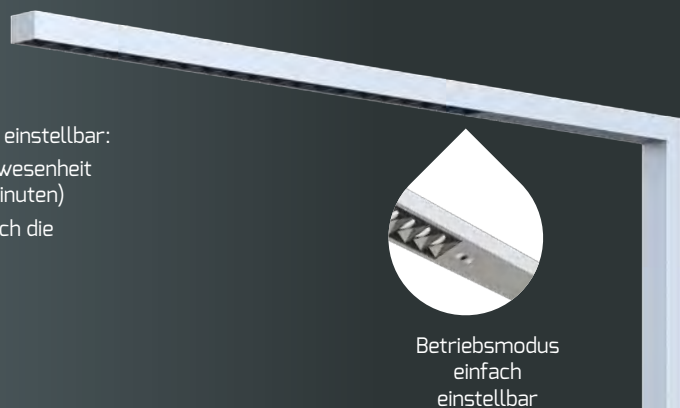

## HIGHLINE STYLEbutler



Touchsteuerung zur stufenlosen Regulierung der Helligkeit - Direktes und indirektes Licht getrennt einstellbar (modellabhängig).

ABMESSUNGEN LEUCHE	1.950 × 1.200 × 50 mm
ABMESSUNGEN FUSS	225 × 500 × 12 mm
KABELLÄNGE	2,5 m
GEHÄUSE	Aluminium
GEWICHT	11,25 kg
SENSOR	Anwesenheit / Tageslicht
FARBTEMPERATUR	4.000 K / neutralweiß
FARBWIEDERGABEINDEX	Ra > 82
EINGANGSSPANNUNG	220 - 240 V AC
NETTO-LICHTSTROM	10.200 lm
LEISTUNGS-AUFNAHME	80 W
EFFIZIENZ	128 lm/W
TEMPERATURBEREICH	-20 °C bis +45 °C
NUTZLEBENSDAUER	50.000 h

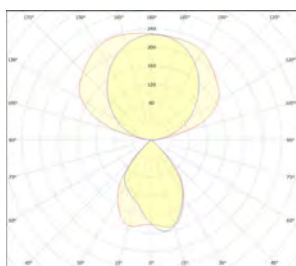

75 % indirektes Licht  
25 % direktes Licht



HIER GEHTS ZUM PRODUKTVIDEO   
QR-Code scannen oder eintippen:  
[dotlux.de/produkte/stylebutler/](https://dotlux.de/produkte/stylebutler/)



Kabelauslässe vorne und hinten möglich

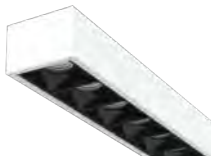

## weiß

ähnlich RAL 9003

BRUTTO- VERKAUFS- PREIS	HERSTELLER ARTIKEL-NR.	E-NUMMER
CHF 1.099,50	4277-240080	941742409

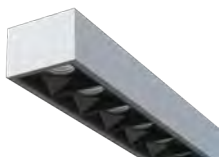

## silber

ähnlich RAL 9006

BRUTTO- VERKAUFS- PREIS	HERSTELLER ARTIKEL-NR.	E-NUMMER
CHF 1.099,50	5248-040080	941742429

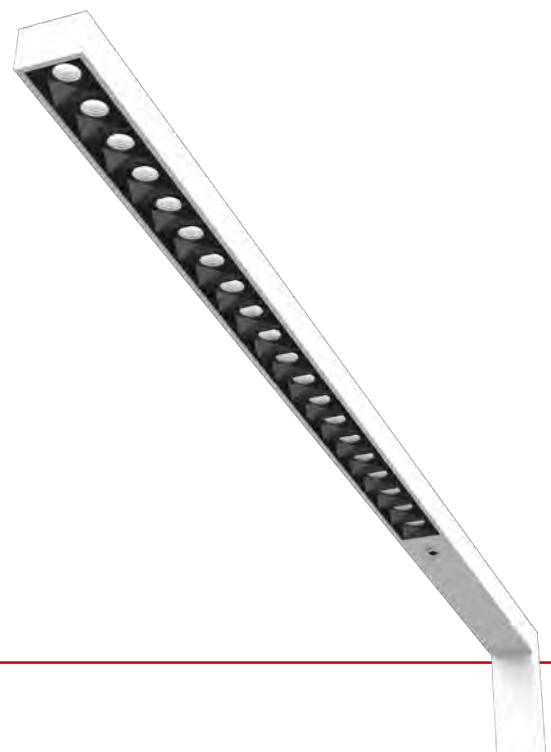



- Mit einer Leuchte bis zu zwei Arbeitsplätze normgerecht beleuchten dank optimierter Reflektortechnologie
- IA-Technologie mit hohem indirekten Lichtanteil von 70 % verbessert das Raumgefühl und schafft eine homogene und schattenfreie Lichtverteilung
- Beste Kontrastwiedergabe bei sehr guter Farbwiedergabe und konstanter Farbtemperatur durch 3-Step MacAdam Binning
- Getrennte, stufenlose Dimmung und Schaltung von indirektem und direktem Lichtanteil über das integrierte Glas-Touchpanel
- Vier verschiedene Betriebsmodi über Drehschalter am Leuchtenkopf einstellbar:
  1. Anwesenheitssensor aktiv (dimmt die Leuchte nach 10 Minuten Abwesenheit auf 30% Helligkeit und deaktiviert die Leuchte nach weiteren 10 Minuten)
  2. Tageslichtsensor/Konstantlichtfunktion aktiv (speichert automatisch die eingestellte Helligkeit und passt sie dem Tageslichtniveau an)
  3. Anwesenheitssensor + Tageslichtsensor (beide Sensoren aktiv)
  4. Beide Sensoren deaktiviert



## HIGHLINE STYLEdesk

ABMESSUNGEN LEUCHE	1.200 x 50 x 1.200 mm
KABELLÄNGE	2,5 m
GEHÄUSE	Aluminium
GEWICHT	5,5 kg
FARBTEMPERATUR	4.000 K / neutralweiß
FARBWIEDERGABEINDEX	Ra > 82
EINGANGSSPANNUNG	220 – 240 V AC
NETTO-LICHTSTROM	10.200 lm
LEISTUNGS-AUFNAHME	80 W
EFFIZIENZ	128 lm/W
TEMPERATURBEREICH	-20 °C bis +45 °C
NUTZLEBENSDAUER	50.000 h



Touchsteuerung zur stufenlosen Regulierung der Helligkeit - Direktes und indirektes Licht separat einstellbar



Für Tischplatten von 15 bis 75 mm geeignet, ohne bohren!



unten



oben



FÖRDERUNG



HIER GEHTS ZUM PRODUKTVIDEO

QR-Code scannen oder eintippen: [dotlux.de/produkte/style/](https://dotlux.de/produkte/style/)

**weiß**

ähnlich RAL 9003

BRUTTO-VERKAUFS- PREIS	HERSTELLER ARTIKEL-NR.	E-NUMMER
CHF 971,50	4332-140080	941007289

**silber**

ähnlich RAL 9006

BRUTTO-VERKAUFS- PREIS	HERSTELLER ARTIKEL-NR.	E-NUMMER
CHF 971,50	5249-040080	941742439

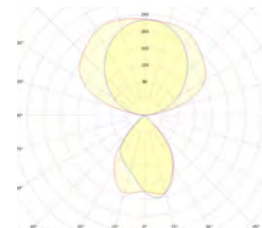
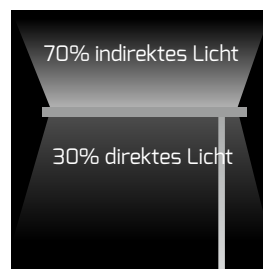

- Extrem blendfreie Lichtverteilung UGR < 6 und leicht zu reinigen
- IA-Technologie erzeugt ein schöneres Raumgefühl und ermöglicht ermüdungsfreies Arbeiten
- Beste Kontrastwiedergabe bei sehr guter Farbwiedergabe und konstanter Farbtemperatur (3-Step MacAdam Binning)
- Anschluss über hochwertigen Alu-Guss-Baldachin mit Schnellanschlussklemmen
- Integriertes Netzteil erspart die Montage eines Stromanschlusskastens

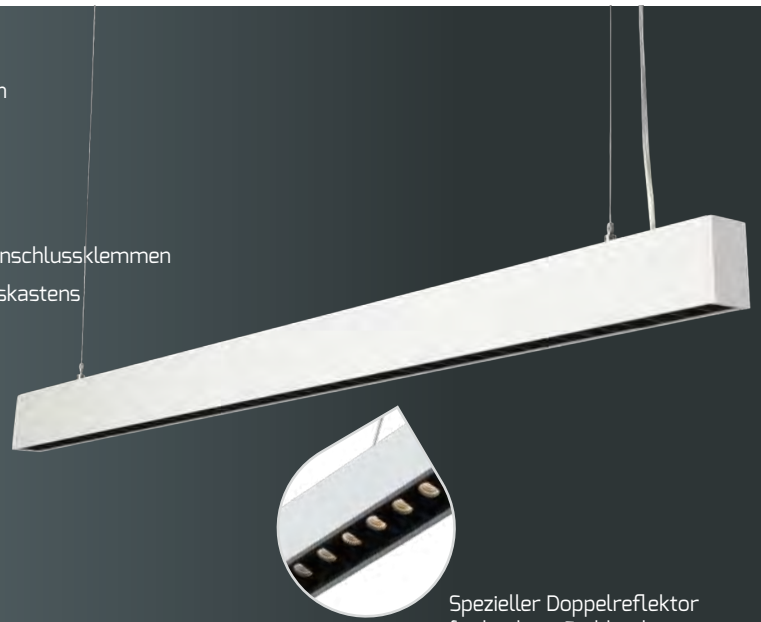

Spezieller Doppelreflektor für höchste Entblendung

## HIGHLINE STYLEfree



HERSTELLER ARTIKEL-NR.	4310-040050
E-NUMMER	941305649
ABMESSUNGEN LEUCHE	1.176 × 38 × 66 mm
SEILLÄNGE PENDEL	1,5 m
GEHÄUSE	Aluminium, weiß ähnlich RAL9003
GEWICHT	2,5 kg
LAMPEN / LICHTBAND	max. 10 Stück
FARBTEMPERATUR	4.000 K / neutralweiß
FARBWIEDERGABEINDEX	Ra > 82
EINGANGSSPANNUNG	176 – 240 V AC/ DC
NETTO-LICHTSTROM	6.500 lm
LEISTUNGS-AUFNAHME	50 W
EFFIZIENZ	130 lm/W
TEMPERATURBEREICH	-20 °C bis +45 °C
NUTZLEBENSDAUER	50.000 h
BRUTTO-VERKAUFSPREIS	CHF 472,30



**HIER GEHTS ZUM PRODUKTVIDEO**  
 QR-Code scannen oder eintippen:  
[dotlux.de/produkte/style/](https://dotlux.de/produkte/style/)

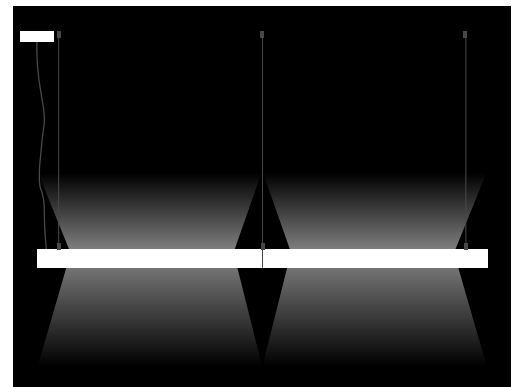

„SEAMLESS-CONNECT“ ermöglicht die nahtlose Montage mehrerer **STYLEfree** Büroleuchten mit nur einer Stromzufuhr. (Benötigtes Montagematerial inklusive)

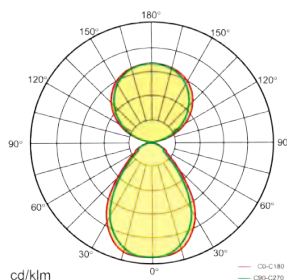
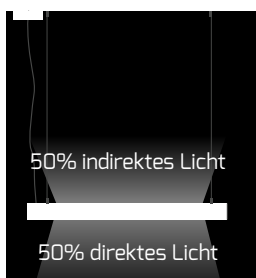

- Aluminiumgehäuse aus der Serie "ROOF" mit schwerem U-Stahlfuß
- Sorgt für ein optimales Sehvermögen, schont die Augen für ein ermüdungsfreies Arbeiten und schafft eine angenehme Atmosphäre in Büros, Tagungsräumen und Hotels
- Integrierter Anwesenheitssensor aktiviert / dimmt die Leuchte nach 10 Minuten auf 30 % Helligkeit und deaktiviert die Leuchte nach weiteren 10 Minuten
- Blendfreie, homogene und schattenfreie Lichtverteilung / glatte Oberseite
- Schöne Kontrastwiedergabe bei sehr guter Farbwiedergabe und konstanter Farbtemperatur (3-Step MacAdam Binning)



Eckiges Gehäuse!

## PROLINE ROOFbutler

GEHÄUSE	Aluminium
SENSOR	Anwesenheitssensor (deaktivierbar)
ABDECKUNG	gefrostet
ABMESSUNGEN	610 × 310 × 1.950 mm
GEWICHT	12,8 kg
KABELLÄNGE	1,5 m
FARBTEMPERATUR	4.000 K / neutralweiß
FARBWIEDERGABEINDEX	Ra > 82
EINGANGSSPANNUNG	220 – 240 V AC
NETTO-LICHTSTROM	8.800 lm
LEISTUNGS-AUFNAHME	80 W (indirekt 50 W, direkt 30 W)
EFFIZIENZ	110 lm/W
TEMPERATURBEREICH	-20 °C bis +50 °C
NUTZLEBENSDAUER	50.000 h



BRUTTO-VERKAUFS- PREIS	HERSTELLER ARTIKEL-NR.	E-NUMMER
CHF 920,30	5031-040240	941700539

### silber

ähnlich RAL 9006

### weiß

ähnlich RAL 9003

### schwarz

ähnlich RAL 7021



Touchsteuerung zur stufenlosen Regulierung der Helligkeit direkt an der Leuchte.

Anwesenheitssensor

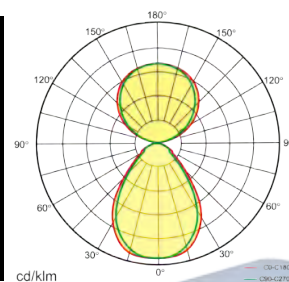
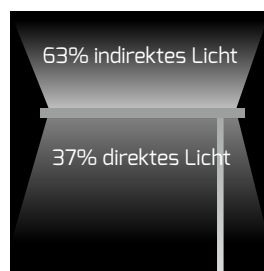



- Hochwertiges Aluminiumgehäuse mit schwerem U-Stahlfuß
- Blendfreie, homogene und schattenfreie Lichtverteilung / glatte Oberseite
- Indirekter Lichtanteil von 55 % verbessert die Entblendung und gibt ein schöneres Raumgefühl
- Beste Kontrastwiedergabe bei guter Farbwiedergabe und konstanter Farbtemperatur (3-Step MacAdam Binning)
- Ermüdungsfreies Arbeiten und UGR < 19 für Bildschirmarbeitsplätze



## ECOLINE LINEARO



HERSTELLER ARTIKEL-NR.	5089-040200
E-NUMMER	941700509
GEHÄUSE	Aluminium, silber ähnlich RAL 9006
ABMESSUNGEN	880 × 100 × 1.852 mm
GEWICHT	8,4 kg
KABELLÄNGE	1,5 m
FARBTEMPERATUR	4.000 K / neutralweiß
FARBWIEDERGABEINDEX	Ra > 82
EINGANGSSPANNUNG	220 – 240 V AC
NETTO-LICHTSTROM	5.600 lm
LEISTUNGS-AUFNAHME	50 W
EFFIZIENZ	112 lm/W
TEMPERATURBEREICH	-20 °C bis +45 °C
NUTZLEBENSDAUER	50.000 h
BRUTTO-VERKAUFSPREIS	CHF 433,90



An-/Ausschalter im Mast



**HIER GEHTS ZUM PRODUKTVIDEO**  
 QR-Code scannen oder eintippen:  
<https://dotlux.de/produkte/linearo>

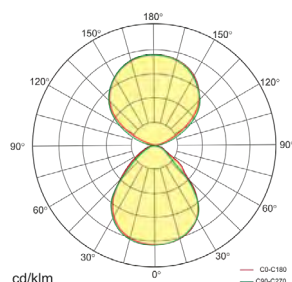
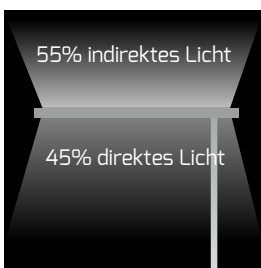

- Aluminiumgehäuse aus der Serie "STUDIO" mit schwerem U-Stahlfuß
- Sorgt für ein optimales Sehvermögen, schont die Augen für ein ermüdungsfreies Arbeiten und schafft eine angenehme Atmosphäre in Büros, Tagungsräumen und Hotels
- Integrierter Anwesenheitssensor aktiviert / dimmt die Leuchte nach 10 Minuten auf 30 % Helligkeit und deaktiviert die Leuchte nach weiteren 10 Minuten
- Blendfreie, homogene und schattenfreie Lichtverteilung / glatte Oberseite
- Schöne Kontrastwiedergabe bei sehr guter Farbwiedergabe und konstanter Farbtemperatur (3-Step MacAdam Binning)



## PROLINE STUDIO

GEHÄUSE	Aluminium
SENSOR	Anwesenheitssensor (deaktivierbar)
FARBWIEDERGABEINDEX	Ra > 82
LEISTUNGS-AUFNAHME	80 W
EINGANGSSPANNUNG	220 - 240 V AC
TEMPERATURBEREICH	-20 °C bis +50 °C
NUTZLEBENSDAUER	50.000 h



Touchsteuerung zur stufenlosen Regulierung der Helligkeit direkt an der Leuchte.



Anwesenheitssensor

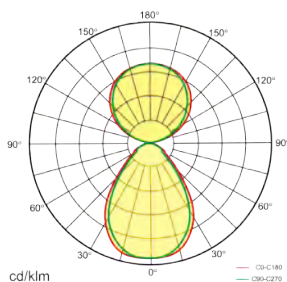
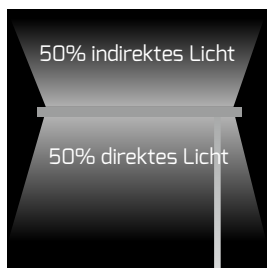
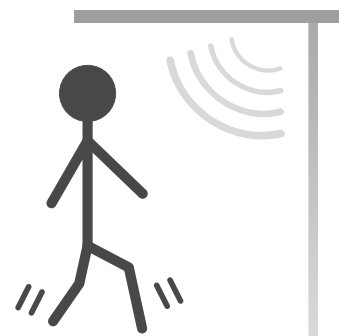

**HIER GEHTS ZUM PRODUKTVIDEO**  
 QR-Code scannen oder eintippen:  
[dotlux.de/produkte/studiobutler/](https://dotlux.de/produkte/studiobutler/)

## STUDIObutler

ABMESSUNGEN	610 × 310 × 1.950 mm
GEWICHT	15,2 kg
KABELLÄNGE	1,5 m
NETTO-LICHTSTROM	8.360 lm
EFFIZIENZ	105 lm/W

**3.000 K**

FARBE	BRUTTO-VERKAUFS- PREIS	HERSTELLER ARTIKEL-NR.	E-NUMMER
silber, ähnlich RAL 9006	CHF 920,30	3542-330240*	941700429*

ABMESSUNGEN	610 × 310 × 1.950 mm
GEWICHT	15,2 kg
KABELLÄNGE	1,5 m
NETTO-LICHTSTROM	8.800 lm
EFFIZIENZ	110 lm/W

**4.000 K**

FARBE	BRUTTO-VERKAUFS- PREIS	HERSTELLER ARTIKEL-NR.	E-NUMMER
silber, ähnlich RAL 9006	CHF 920,30	3542-340240	941742389
weiß, ähnlich RAL 9003	CHF 920,30	4859-040240	941700419
schwarz, ähnlich RAL 7021	CHF 920,30	4996-040240	941700439

## STUDIOdesk

ABMESSUNGEN	610 × 310 × 1.200 mm
GEWICHT	7 kg
KABELLÄNGE	2,5 m
NETTO-LICHTSTROM	8.360 lm
EFFIZIENZ	105 lm/W

**3.000 K**

FARBE	BRUTTO-VERKAUFS- PREIS	HERSTELLER ARTIKEL-NR.	E-NUMMER
silber, ähnlich RAL 9006	CHF 817,90	4331-130240*	941700499*

ABMESSUNGEN	610 × 310 × 1.200 mm
GEWICHT	7 kg
KABELLÄNGE	2,5 m
NETTO-LICHTSTROM	8.800 lm
EFFIZIENZ	110 lm/W

**4.000 K**

FARBE	BRUTTO-VERKAUFS- PREIS	HERSTELLER ARTIKEL-NR.	E-NUMMER
silber, ähnlich RAL 9006	CHF 817,90	4331-040240	941700069*



Für Tischplatten von  
15 bis 75 mm geeignet,  
ohne bohren!

\* Nur solange der Vorrat reicht.



- Aluminiumgehäuse aus der Serie "STUDIO" mit schwerem H-Stahlfuß
- Sorgt für ermüdungsfreies Arbeiten und schafft eine angenehme Atmosphäre in Büros, Tagungsräumen und Hotels
- Integrierter Anwesenheitssensor aktiviert/dimmt die Leuchte nach 30 Minuten auf 30 % Helligkeit und deaktiviert die Leuchte nach weiteren 10 Minuten
- Blendfreie, homogene und schattenfreie Lichtverteilung / glatte Oberseite
- Schöne Kontrastwiedergabe bei sehr guter Farbwiedergabe und konstanter Farbtemperatur (3-Step MacAdam Binning)



## PROLINE STUDIObutler-duo

HERSTELLER ARTIKEL-NR.	3737-040240
E-NUMMER	941700049
GEHÄUSE	silber, ähnlich RAL 9006
ABMESSUNGEN FUSS	380 × 500 × 12 mm
ABMESSUNGEN LEUCHE	1.240 × 425 × 36 mm
ABMESSUNGEN HÖHE	1.960 mm
GEWICHT	25,5 kg
SENSOR	Anwesenheitssensor (einzeln deaktivierbar)
FARBTEMPERATUR	4.000 K / neutralweiß
FARBWIEDERGABEINDEX	Ra > 82
EINGANGSSPANNUNG	220 – 240 V AC
NETTO-LICHTSTROM	17.600 lm
LEISTUNGS-AUFNAHME	2 × 80 W
EFFIZIENZ	110 lm/W
TEMPERATURBEREICH	-20 °C bis +45 °C
NUTZLEBENSDAUER	50.000 h
BRUTTO-VERKAUFSPREIS	CHF 1.651,20



Beidseitige Touchsteuerung zur stufenlosen Regulierung der Helligkeit direkt an der Leuchte.

Anwesenheitssensor

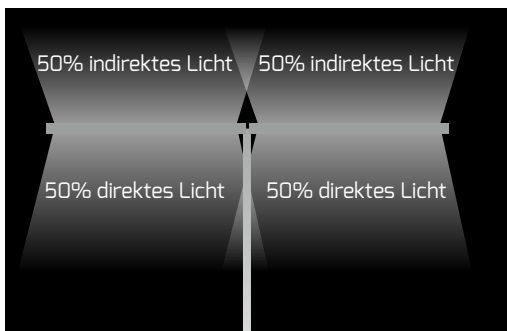
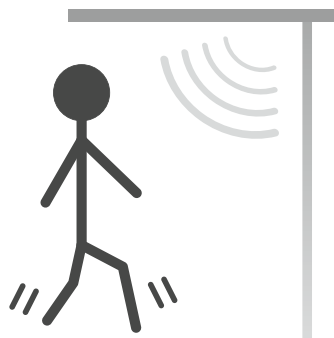

- Blendfreie, homogene und schattenfreie Lichtverteilung / glatte Oberseite
- Integrierter Treiber im Deckenanschlusskasten
- Schont die Augen für ein ermüdungsfreies Arbeiten und schafft eine angenehme Atmosphäre in Büros, Tagungsräumen und Hotels
- Optimierte Lichtverteilung mit direktem und indirektem Lichtanteil
- Schöne Kontrastwiedergabe bei sehr guter Farbwiedergabe und konstanter Farbtemperatur (3-Step MacAdam Binning)



## PROLINE STUDIOfree



GEHÄUSE	silber, ähnlich RAL 9006
ABMESSUNGEN	1.200 × 260 × 30 mm
SEILLÄNGE PENDEL	1,5 m
GEWICHT	5,7 kg
FARBTEMPERATUR	4.000 K / neutralweiß
FARBWIEDERGABEINDEX	Ra > 82
EINGANGSSPANNUNG	220 – 240 V AC
NETTO-LICHTSTROM	max. 6.600 lm
LEISTUNGS-AUFNAHME	40 – 60 W
EFFIZIENZ	110 lm/W
TEMPERATURBEREICH	-20 °C bis +45 °C
NUTZLEBENSDAUER	50.000 h

DIMMBAR	BRUTTO-VERKAUFS- PREIS	HERSTELLER ARTIKEL-NR.	E-NUMMER
1 – 10 V	CHF 587,50	3673-040240	941305629
DALI	CHF 651,50	3674-040240	941305639

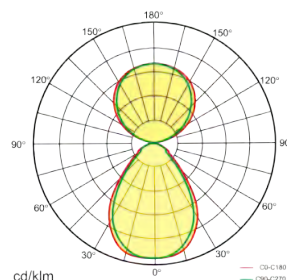
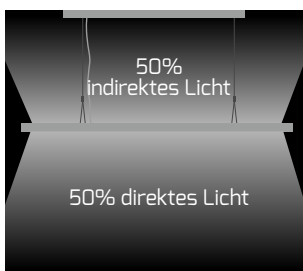

**HIER GEHTS ZUM  
PRODUKTVIDEO**

QR-Code scannen oder eintippen:  
[dotlux.de/produkte/studio/](https://dotlux.de/produkte/studio/)

- Aluminiumgehäuse mit schwerem U-Stahlfuß
- Blendfreie, homogene und schattenfreie Lichtverteilung / glatte Oberfläche
- Schöne Kontrastwiedergabe bei sehr guter Farbwiedergabe und konstanter Farbtemperatur (3-Step MacAdam Binning)
- 1,8 m Anschlusskabel

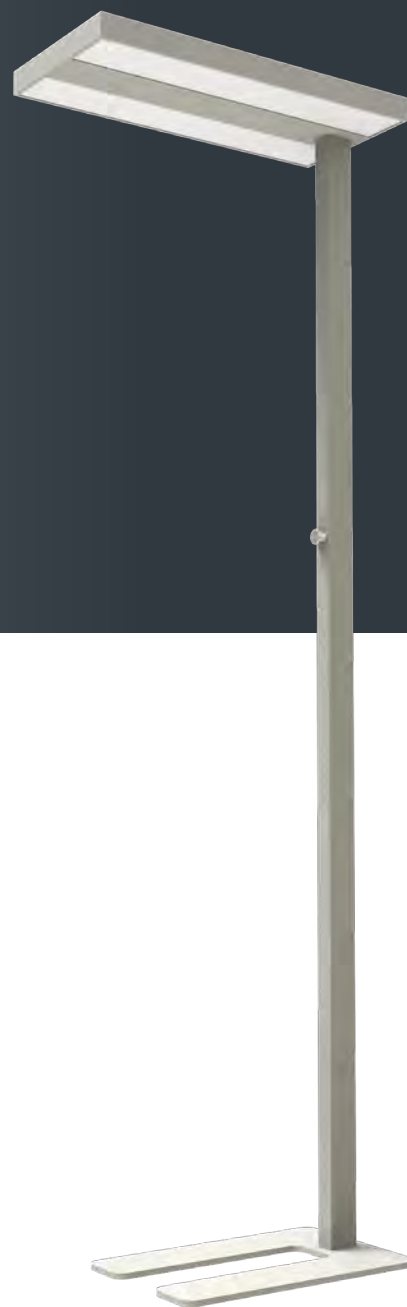

## PROLINE ASSIST



GEHÄUSE	Aluminium, silber ähnlich RAL9006
ABDECKUNG	PMMA, gefrostet
KABELLÄNGE	1,8 m
ABMESSUNGEN	610 × 288 × 1.968 mm
GEWICHT	12 kg
FARBTEMPERATUR	4.000 K / neutralweiß
FARBWIEDERGABEINDEX	Ra > 82
TEMPERATURBEREICH	-20 °C bis +40 °C
NUTZLEBENSDAUER	50.000 h



## ASSIST

- Manueller Drehdimmer ohne Sensorik

LEISTUNGS-AUFNAHME	NETTO-LICHT-STROM	EFFIZIENZ	EINGANGSSPANNUNG	BRUTTO-VERKAUFSPREIS	HERSTELLER ARTIKEL-NR.	E-NUMMER
70 W	9.440 lm	135 lm/W	220 – 240 V AC	CHF 741,10	5325-040075	941742449

## ASSISTsensor

- Touch DIM Glaspanel mit Taster zum Umschalten der 4 Betriebsmodi (Bewegungsmelder und Tageslichtsensor aktivierbar und deaktivierbar)
- Mit Bewegungsmelder und Tageslichtsensor (4 Modi einstellbar)



Touch DIM Glaspanel

LEISTUNGS-AUFNAHME	NETTO-LICHT-STROM	EFFIZIENZ	EINGANGSSPANNUNG	BRUTTO-VERKAUFSPREIS	HERSTELLER ARTIKEL-NR.	E-NUMMER
60 W	8.750 lm	145 lm/W	100 – 240 V AC	CHF 1.009,90	5234-140240	941010419



- Natürliches Tageslicht mit TRUEspectra Technologie, echtes Vollspektrum und Tageslicht bieten gesundes Licht am Arbeitsplatz
- Verbessert Aufmerksamkeit, Behaglichkeit, Stimmung und Schlafintensität
- Augenschonend durch reduzierten Blaulichtanteil der TRUEspectra LEDs
- Einfache Helligkeitseinstellung durch manuellen Drehdimmer ohne Sensorik
- Blendbegrenzung UGR <19
- Schont die Augen und sorgt für ermüdungsfreies Arbeiten
- Beste Farbwiedergabe durch hervorragende CRI Werte > 95
- Aluminiumgehäuse mit schwerem U-Stahlfuß
- 1,8 m langes Kaltgeräte-Anschlusskabel



## PROLINE ASSISTsunlike

HERSTELLER ARTIKEL-NR.	5227-055075
E-NUMMER	941742419
GEHÄUSE	Aluminium, silber ähnlich RAL7038
ABDECKUNG	PMMA, gefrostet
KABELLÄNGE	1,8 m
ABMESSUNGEN	610 × 288 × 1.968 mm
GEWICHT	14 kg
FARBTEMPERATUR	5.500 K / tageslichtweiß
FARBWIEDERGABEINDEX	Ra > 95
EINGANGSSPANNUNG	220 – 240 V AC
NETTO-LICHTSTROM	6.000 lm
LEISTUNGS-AUFNAHME	60 W
EFFIZIENZ	100 lm/W
TEMPERATURBEREICH	-20 °C bis +40 °C
NUTZLEBENSDAUER	50.000 h
BRUTTO-VERKAUFSPREIS	CHF 1.073,90

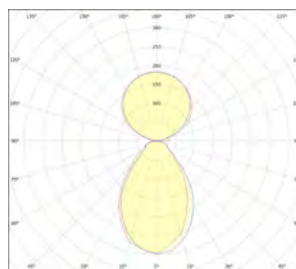

### TRUESPECTRA BRINGT NATÜRLICHES, SONNENÄHNLICHES LICHT IN IHRE INNENRÄUME.

Augenschonend, da der Blaulichtanteil hier deutlich geringer ist. Erkennbar an dem fehlendem Peak in der Grafik.



A blurred industrial setting, possibly a factory or warehouse, with a prominent vertical light fixture in the foreground. The background shows various pieces of machinery and structural elements, all out of focus. A yellow banner is overlaid on the middle of the image, containing the text 'ARBEITS- & MARKIERUNGSLEUCHTEN' in white capital letters.

# ARBEITS- & MARKIERUNGSLEUCHTEN

- Einfach transportierbar durch kompakte Bauweise und ergonomischen Tragegriff
- Hohe Standfestigkeit mit integriertem Dreibeinstativ garantiert sicheres Arbeiten
- 2 m flexible H07RNF-Gummileitung für den Einsatz auf der Baustelle oder im Freien
- Der WORKERrocket ist mit einer zusätzlichen Steckdose IP 54 ausgestattet
- 360° Abstrahlwinkel sorgt für eine blendfreie Rundumbeleuchtung
- Natürliche Farbwiedergabe durch CRI >92
- Spritzwassergeschütztes Gehäuse IP54
- Integrierte Kabelhalterung



## PROLINE WORKERrocket



HERSTELLER ARTIKEL-NR.	5353-050360
E-NUMMER	941010469
GEHÄUSE	ABS, gelb
ABDECKUNG	Polycarbonat, gefrostet
ABMESSUNGEN	805 × 636 × 1.352 mm
KABELLÄNGE	200 cm
GEWICHT	4 kg
FARBTEMPERATUR	5.000 K / tageslichtweiß
FARBWIEDERGABEINDEX	Ra > 92
EINGANGSSPANNUNG	220 – 240 V AC
NETTO-LICHTSTROM	6.000 lm
LEISTUNGS-AUFNAHME	70 W
EFFIZIENZ	86 lm/W
TEMPERATURBEREICH	-20 °C – +45 °C
NUTZLEBENSDAUER	30.000 h
BRUTTO-VERKAUFSPREIS	CHF 254,70

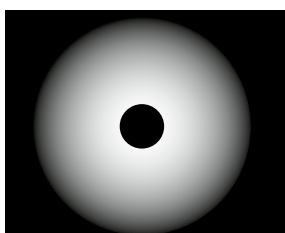

Abstrahlcharakteristik



Schalter und Schuko-Steckdose auf der Rückseite mit IP 54 Schutz. Nicht lösbarer schweizer Stecker wird mitgeliefert.



Kleinstmögliches Transportmaß



Praktische Kabelhalterung auf der Rückseite



HIER GEHTS ZUM  
PRODUKTVIDEO

QR-Code scannen oder eintippen:  
<https://www.youtube.com/watch?v=lddQ6Jn09lw>



- Mobile Akkuleuchte mit verstellbaren, blendfreien Leuchtflächen zum Aufklappen mit Rastfunktion, für homogene Ausleuchtung
- Extrem kompaktes, schlagfestes (IK07) und spritzwassergeschütztes (IP65) Kunststoffgehäuse
- Ergonomischer Tragegriff mit integrierter Stativaufnahme aus Metall
- Inkl. Ladekabel für KFZ/LKW 12/24 V und 230 V
- Günstig austauschbarer, integrierter Lithium-Ionen Akku
- Dauerhafter Betrieb über 230 V-Ladekabel bei voller Helligkeitsstufe möglich



**STATIV  
INKLUSIVE**



**HIER GEHTS ZUM  
PRODUKTVIDEO**



QR-Code scannen oder eintippen:  
dotlux.de/produkte/worker/

## PROLINE WORKER

**FARBTEMPERATUR** 6.500 K / tageslichtweiß

**FARBWIEDERGABEINDEX** Ra > 82

**TEMPERATURBEREICH** -10 °C bis +40 °C

**NUTZLEBENSDAUER** 40.000 h



Bis zu 180°  
aufklappbar!

## ERSATZTEILE

KFZ-LADEKABEL 12 V/24 V FÜR **WORKER/WORKERmini**

**HERSTELLER ARTIKEL-NR.** 3026-160120-KFZ-Adapter

**E-NUMMER** 941904199

**BRUTTO-VERKAUFSPREIS** CHF 20,45



LADEKABEL 230 V PASSEND ZU **WORKER/WORKERmini**

**HERSTELLER ARTIKEL-NR.** 300075

**E-NUMMER** 941919219

**BRUTTO-VERKAUFSPREIS** CHF 53,65



ERSATZAKKU 7,4 V FÜR **WORKER/WORKERmini**

**HERSTELLER ARTIKEL-NR.** 3667

**E-NUMMER** 941904219

**BRUTTO-VERKAUFSPREIS** CHF 66,45



## WORKER

LEISTUNG	ABMESSUNGEN	GE- WICHT	NETTO- LICHT- STROM	EFFIZIENZ	BRUTTO- VERKAUFS- PREIS	HERSTELLER ARTIKEL-NR.	E-NUMMER
30 W	400 x 210 x 100 mm	2,1 kg	2.900 lm	97 lm/W	CHF 229,10	3026-160120	941500409

- Dimmbar in drei Helligkeitsstufen
  - 30 % Lichtleistung = 7,0 Stunden
  - 50 % Lichtleistung = 4,5 Stunden
  - 100 % Lichtleistung = 2,2 Stunden (Ladezeit max. 3,8 Stunden)

## WORKERmini

LEISTUNG	ABMESSUNGEN	GE- WICHT	NETTO- LICHT- STROM	EFFIZIENZ	BRUTTO- VERKAUFS- PREIS	HERSTELLER ARTIKEL-NR.	E-NUMMER
20 W	324 x 180 x 90 mm	1,6 kg	1.900 lm	95 lm/W	CHF 127,85	3666-060120	941500419

- Dimmbar in drei Helligkeitsstufen mit Akku-Ladestandsanzeige
  - 30 % Lichtleistung = 9 Stunden
  - 50 % Lichtleistung = 6 Stunden
  - 100 % Lichtleistung = 3 Stunden (Ladezeit max. 5 Stunden)

- Robuste, schlagfeste Kunststofflampe für den Baustellenbetrieb
- Aufgrund des fehlenden Schraubsockels diebstahlsicher
- Schnelle Installation durch zweipolige Schnellanschlussklemme
- Extrem hohe Betriebssicherheit im Vergleich zu herkömmlichen Glühlampen



## ECOLINE BAUSTELLENLEUCHE

BAUFORM	A60
ABMESSUNGEN	Ø 60, 280 mm
KABELLÄNGE	15 cm
FARBTEMPERATUR	4.000 K
FARBWIEDERGABEINDEX	Ra > 82
EINGANGSSPANNUNG	220 – 240 V AC
NETTO-LICHTSTROM	1.150 lm
LEISTUNGS-AUFNAHME	12 W
EFFIZIENZ	95 lm/W
TEMPERATURBEREICH	-20 °C bis +40 °C
NUTZLEBENSDAUER	40.000 h



Zweipolige Schnellanschlussklemme

STÜCK	BRUTTO-VERKAUFS- PREIS	HERSTELLER ARTIKEL-NR.	E-NUMMER
1 Stück	CHF 8,55	4997-040270	941801459
VPE = 10 Stück	CHF 72,85 CHF 8,55/Stk.	4997-040270VPE	941801469

Ab 5.000 Stück mit individueller Beschriftung möglich.  
Stellen Sie Ihre Anfrage an: [info@dotlux.de](mailto:info@dotlux.de).

- Multifunktionelle Stirnlampe, die auf 2 verschiedene Arten an- und ausgeschaltet werden kann:
  - a) Freihandmodus über einen Sensor: Per Handbewegung vor dem Sensor
  - b) Tastermodus: Per ON/OFF Taster
- Die Stirnlampe verfügt über zwei verschiedene Lichtfarben Rot und Weiß
- Staub- und spritzwassergeschütztes Gehäuse (IP54)
- Integrierter Akku mit beiliegendem USB-C Ladekabel
- Einstellbare Gurtgröße für jeden Kopfumfang
- Integrierte Lithium Polymer Akkustandanzeige 30 % - 60 % - 100 %
- Bis zu 4 h Leuchtdauer mit 100% geladenem Akku im 100 % weiß leuchtend Modus
- Das Leuchtgehäuse ist in 5 Stufen bis zu einem Neigungswinkel von 45° verstellbar
- Integrierter Power Switch ermöglicht 6 verschiedene Leuchtfunktionen:
  1. Weiß leuchtend 100 %, 215 lm, 15° Abstrahlwinkel
  2. Weiß leuchtend 50 %, 110 lm, 15° Abstrahlwinkel
  3. Weiß leuchtend 15 %, 30 lm, 90° Abstrahlwinkel
  4. Rot leuchtend 5 %, 10 lm
  5. Rot blinkend 5 %, 10 lm



## LED-STIRNLAMPE

HERSTELLER ARTIKEL-NR.	600137
E-NUMMER	941100179
GEHÄUSE	Kunststoff, schwarz
ABMESSUNGEN	60 x 35 x 35 mm
GEWICHT	7 g
SENSOR	ja
FARBTEMPERATUR	6.500 K / tageslichtweiß
NETTO-LICHTSTROM	215 lm
TEMPERATURBEREICH	-20 °C bis +55 °C
BRUTTO-VERKAUFSPREIS	CHF 44,65



### 2 VERSCHIEDENE AN-/ AUSSCHALTMODI

#### FREIHANDMODUS

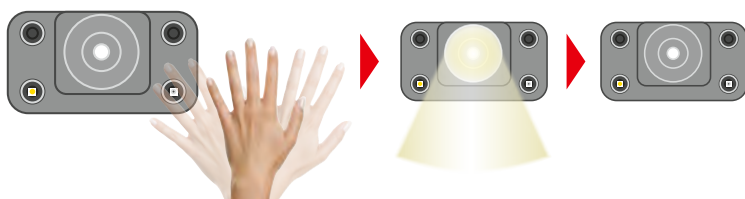

#### TASTERMODUS





- Praktischer Alltagshelfer mit ON/OFF Funktion
- Wasserdichtes Gehäuse IP44 garantiert eine lange Lebensdauer
- 2 Stück AAA Batterien sind nicht im Lieferumfang enthalten



## LED-TASCHENLAMPE POCKET

HERSTELLER ARTIKEL-NR.	600136
E-NUMMER	941100169
GEHÄUSE	Aluminium, schwarz
ABMESSUNGEN	Ø 15, 133 mm
GEWICHT	25 g
FARBTEMPERATUR	6.500 K / tageslichtweiß
NETTO-LICHTSTROM	110 lm
ENERGIEBEDARF	2x AAA Batterie
TEMPERATURBEREICH	0 °C bis +35 °C
BRUTTO-VERKAUFSPREIS	CHF 21,75



Durch den abnehmbaren und umgekehrt ansteckbaren Clip kann die Taschenlampe beispielsweise an eine Cap gesteckt und zur Stirnlampe umfunktioniert werden.

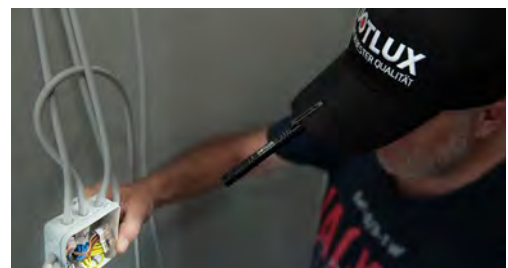

- Markieren und positionieren mit sicherem LED-Licht
- Sicherer Einsatz ohne Gefährdungsbeurteilung möglich, da ohne Laser
- Projektionsdistanz 40 cm bis 160 cm
- Fokussierung direkt über arretierbarer Linse am Marker
- CREE Marken LED mit mind. 50.000 Stunden Lebensdauer L80/B10
- Flexibel verdrahtbar durch Universalspannungsversorgung 10 – 30 V DC und Standard-Hohllochstecker 5,5 × 2,1 mm\*
- Werkzeuglos austauschbares Gobo, um verschiedene Markierungsmuster zu erzeugen
- Linien- und Kreuzgobo im Lieferumfang enthalten (Liniengobo vorinstalliert)

FÜR DIE  
AUGEN  
**ABSOLUT  
SICHER**



## DIE PERFEKTE ALTERNATIVE ZU EINEM LASER - LED-MARKIERUNGSLUCHE OHNE RISIKOKLASSE

### PROLINE SAFETYMARKER

HERSTELLER ARTIKEL-NR.	5097-0GR000
E-NUMMER	941744179
GEHÄUSE	Aluminium, schwarz
ABMESSUNGEN	Ø 24, 123 mm
ANSCHLUSSKABEL	120 cm inkl. DC-Stecker
LICHTFARBE	grün
LICHTQUELLE	CREE® LED
EINGANGSSPANNUNG	10 – 30 V DC
LEISTUNGS-AUFNAHME	3 W
TEMPERATURBEREICH	-20 °C bis +50 °C
NUTZLEBENSDAUER	50.000 h
BRUTTO-VERKAUFSPREIS	CHF 165,10



\* Kann direkt an 10 – 30 V DC Maschinenstrom angeschlossen werden. Wenn dies nicht möglich ist, muss ein passendes Netzteil dazu bestellt werden.



Hohllochstecker

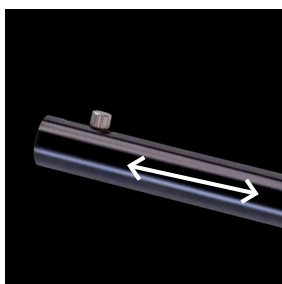

Fokussierung der Markierung  
40 cm bis 160 cm



Hochwertige Quarzglaslinsen  
ermöglichen scharfe Konturen



Beispieloptik: Kreuz



HIER GEHTS ZUM  
PRODUKTVIDEO



QR-Code scannen oder eintippen:  
[dotlux.de/produkte/safetymarker/](https://dotlux.de/produkte/safetymarker/)

### GOBO ZEICHEN





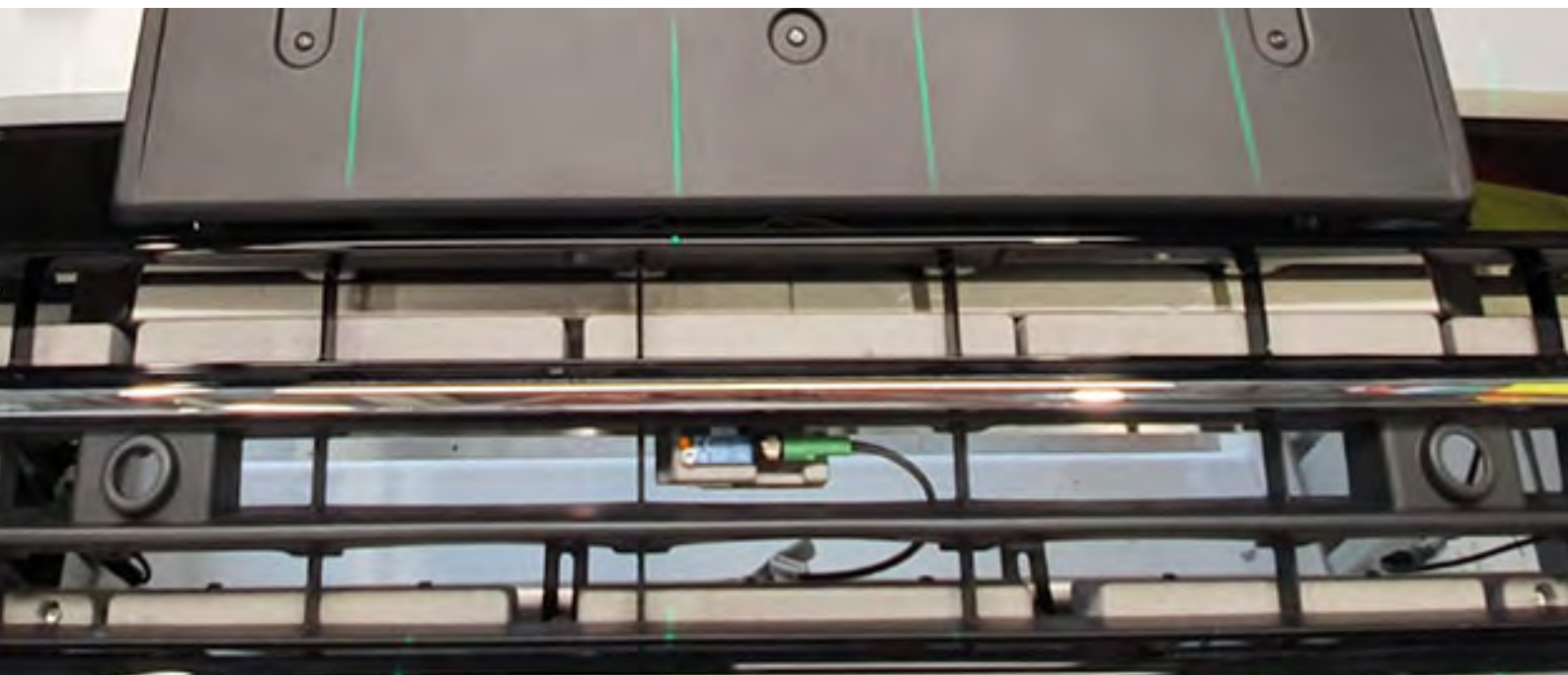

Linie vorinstalliert, Kreuz wird  
mitgeliefert (einfach austauschbar  
durch Schraubmechanismus).



## ZUBEHÖR FÜR SAFETYMARKER

### PASSENDE NICHT DIMMBARE NETZTEILE

An einem Netzteil können mehrere Safetymarker gleichzeitig betrieben werden. Hierzu darf die Gesamtleistung aller **SAFETYMARKER** nicht größer sein als die maximale Leistung des Netzteils. Siehe Tabelle unten.

		LEISTUNG MAX.	ABMESSUNGEN	BRUTTO-VERKAUFS- PREIS	HERSTELLER ARTIKEL-NR.	E-NUMMER
<b>STANDARD</b>		6 W	65 × 39 × 20 mm	CHF 19,85	5770	941007589
		100 W	100 × 55 × 90 mm	CHF 99,70	4256-24	941901869
<b>DIN-SCHIENE</b>		20 W	166 × 40 × 14 mm	CHF 33,25	4523-24	941901779
		30 W	247 × 30 × 16 mm	CHF 49,80	4524-24	941901789
		75 W	298 × 30 × 17 mm	CHF 79,25	4526-24	941901819
<b>ULTRAFLACH KLEMMANSCHLUSS</b>		100 W	298 × 30 × 17 mm	CHF 106,10	4525-24	941901799
		<b>WASSERGESCHÜTZT</b>		75 W	180 × 63 × 36 mm	CHF 89,45

### WEITERES ZUBEHÖR



Glasfaserverstärkte Kunststoff-Kugelgelenkhalterung 360°

**HERSTELLER ARTIKEL-NR.** 5105  
**E-NUMMER** 941919449  
**BRUTTO-VERKAUFSPREIS** CHF 15,35



Anschlusskabel  
offene Enden, 5 m

**HERSTELLER ARTIKEL-NR.** 5107  
**E-NUMMER** 941919189  
**BRUTTO-VERKAUFSPREIS** CHF 20,45



Verlängerungskabel  
DC-Stecker auf Buchse, 2 m

**HERSTELLER ARTIKEL-NR.** 5106  
**E-NUMMER** 941919179  
**BRUTTO-VERKAUFSPREIS** CHF 12,15





# NOTLEUCHTEN





- Auswechselbarer Akku mit einer Kapazität von 3 Stunden
- Integrierte Kontroll-LED für Betriebsstatus
- Nur für eine Bereitschaftsschaltung geeignet. Wird die Leuchte mit Netzstrom versorgt, lädt der integrierte Akku und die Leuchte befindet sich im Stand-by-Betrieb.
- Inkl. zwei leicht zu wechselnde Linsen:
  - Flurbeleuchtung (asymmetrisch)
  - Breitstrahlend
- Automatischer Selbsttest mit integrierter Betriebsstatus-Kontroll-LED

Einbau- und Aufbauleuchte in einem



**PROLINE EXITtop**

<b>GEHÄUSE</b>	Polycarbonat, weiß
<b>ABMESSUNGEN</b>	Ø 140 mm, 62 mm
<b>FARBTEMPERATUR</b>	5.000 K / tageslichtweiß
<b>EINGANGSSPANNUNG</b>	220 - 240 V AC
<b>NETTO-LICHTSTROM</b>	240 lm
<b>TEMPERATURBEREICH</b>	0 °C bis +45 °C
<b>NUTZLEBENSDAUER</b>	50.000 h



ZUBEHÖR

SCHWARZES EIN-/AUFBAUGEHÄUSE FÜR 3679-1 UND 5098

**HERSTELLER ARTIKEL-NR.** 5102

**E-NUMMER** 941009689

**BRUTTO-VERKAUFSPREIS** CHF 29,45

IP65-GEHÄUSE FÜR 3679-1 UND 5098

**HERSTELLER ARTIKEL-NR.** 5233



**E-NUMMER** 941009709

**ABMESSUNGEN** Ø 175 mm, 78 mm

**BRUTTO-VERKAUFSPREIS** CHF 70,25

ERSATZAKKU FÜR 3679-1

**HERSTELLER ARTIKEL-NR.** 300154

**E-NUMMER** 941006099

**BRUTTO-VERKAUFSPREIS** CHF 40,85

ERSATZAKKU FÜR 5098

**HERSTELLER ARTIKEL-NR.** 300155

**E-NUMMER** 941006109

**BRUTTO-VERKAUFSPREIS** CHF 54,90

	AKKU / LEUCHTDAUER	LEISTUNGS-AUFNAHME	BRUTTO-VERKAUFS- PREIS	HERSTELLER ARTIKEL-NR.	E-NUMMER
<b>3 h</b>	LiFePO4 / 3 h	Ladebetrieb: max. 3,5 W* Standby: < 0,5 W	CHF 134,40	<b>3679-1</b>	<b>941009679</b>
<b>8 h</b>	LiFePO4 / 8 h	Ladebetrieb: max. 4,2 W** Standby: < 0,7 W	CHF 185,60	<b>5098</b>	<b>941009699</b>

\* max. Stromaufnahme während der ersten 24h 3,5 Watt. Standby < 0,5W

\*\* max. Stromaufnahme während der ersten 24h 4,2 Watt. Standby < 0,7W

- "ONE FOR ALL" Eine Bestellnummer für alle Pfeilrichtungen
- Spritzwassergeschütztes Gehäuse (IP65) aus bruchsicherem Polycarbonat
- Auswechselbarer LiFePO4 Akku garantiert eine Leuchtdauer von 3 Stunden
- Verschiedene Schaltprogramme wählbar: Dauer- oder Bereitschaftsschaltung
- Integrierte Kontroll-LED für Betriebsstatus
- Leistungsaufnahme im Bereitschaftsbetrieb < 0,5 Watt
- Automatischer Selbsttest mit integrierter Betriebsstatus-Kontroll-LED
- Inklusive 4 selbstklebenden Standardpiktogrammen



**NEU**  
MIT LiFePO4  
AKKU

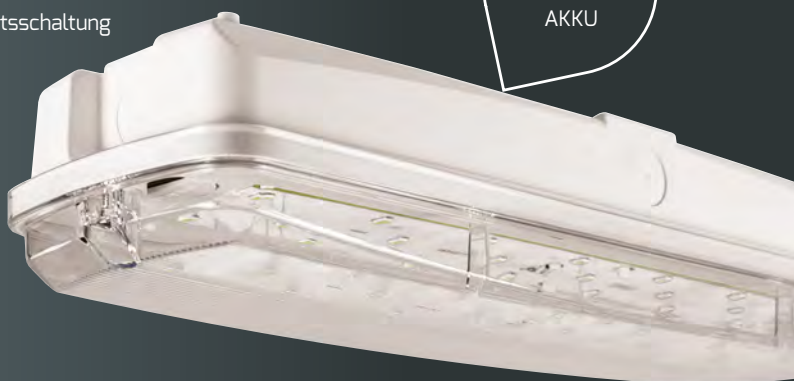

## PROLINE EXIT

HERSTELLER ARTIKEL-NR.	5389
E-NUMMER	941010699
ABMESSUNGEN	349 × 107 × 64 mm
GEWICHT	0,59 kg
ERKENNUNGSWEITE	20 m
FARBTEMPERATUR	6.000 K / tageslichtweiß
EINGANGSSPANNUNG	220 – 240 V AC
NETTO-LICHTSTROM	AC 380 lm / Akku 240 lm
LEISTUNGS-AUFNAHME	3,8 W Dauerbetrieb < 0,5 W Standby
EFFIZIENZ	100 lm / W
TEMPERATURBEREICH	0 °C bis +40 °C
NUTZLEBENSDAUER	50.000 h
BRUTTO-VERKAUFSPREIS	CHF 118,90



ERSATZAKKU  
LiFePO4 / 3,2 V / 3.000 mAh

HERSTELLER ARTIKEL-NR.	5395
E-NUMMER	941010439
BRUTTO-VERKAUFSPREIS	CHF 35,85



PIKTOGRAMMSET DIAGONAL



HERSTELLER ARTIKEL-NR.	5393
E-NUMMER	927023269



BRUTTO-VERKAUFSPREIS CHF 12,80



PIKTOGRAMMSET



HERSTELLER ARTIKEL-NR.	5394
E-NUMMER	927023289



BRUTTO-VERKAUFSPREIS CHF 10,85



- "ONE FOR ALL" Eine Bestellnummer für alle Pfeilrichtungen
- Für Wandmontage mit einseitiger LED-Leuchtfäche
- Auswechselbarer LiFePO4 Akku garantiert eine Leuchtdauer von 3 Stunden
- Verschiedene Schaltprogramme wählbar:  
Dauer- oder Bereitschaftsschaltung
- Die Leuchte verfügt über eine integrierte Fluchtwegbeleuchtung
- Leistungsaufnahme im Bereitschaftsbetrieb < 0,5 Watt
- Automatischer Selbsttest mit integrierter Betriebsstatus-Kontroll-LED
- Inklusive 4 Standardpiktogrammen



**NEU**  
MIT LiFePO4  
AKKU



## PROLINE EXITflat

<b>HERSTELLER ARTIKEL-NR.</b>	<b>5406</b>
<b>E-NUMMER</b>	<b>941007199</b>
<b>ABMESSUNGEN</b>	325 x 187 x 31 mm
<b>GEWICHT</b>	0,63 kg
<b>ERKENNUNGSWEITE</b>	30 m
<b>FARBTEMPERATUR</b>	6.000 K / tageslichtweiß
<b>EINGANGSSPANNUNG</b>	220 – 240 V AC
<b>NETTO-LICHTSTROM</b>	AC 38 lm / Akku 29 lm
<b>LEISTUNGS-AUFNAHME</b>	2,9 W Dauerbetrieb < 0,5 W Standby
<b>EFFIZIENZ</b>	13 lm / W
<b>TEMPERATURBEREICH</b>	0 °C bis +40 °C
<b>NUTZLEBENSDAUER</b>	50.000 h
<b>BRUTTO-VERKAUFSPREIS</b>	CHF 134,40



## ZUBEHÖR

<b>ERSATZAKKU</b>	
LiFePO4 / 3,2 V / 1.500 mAh	
<b>HERSTELLER ARTIKEL-NR.</b>	<b>5411</b>
<b>E-NUMMER</b>	<b>941006149</b>
<b>BRUTTO-VERKAUFSPREIS</b>	CHF 35,85

<b>PIKTOGRAMMSET DIAGONAL</b>	
<b>HERSTELLER ARTIKEL-NR.</b>	<b>5412</b>
<b>E-NUMMER</b>	<b>941007189</b>
<b>BRUTTO-VERKAUFSPREIS</b>	CHF 23,05

<b>PIKTOGRAMM "SCHLAUCH"</b>	
<b>HERSTELLER ARTIKEL-NR.</b>	<b>5408</b>
<b>E-NUMMER</b>	<b>941007159</b>
<b>BRUTTO-VERKAUFSPREIS</b>	CHF 8,30

<b>PIKTOGRAMM "FEUERLÖSCHER"</b>	
<b>HERSTELLER ARTIKEL-NR.</b>	<b>5410</b>
<b>E-NUMMER</b>	<b>941007179</b>
<b>BRUTTO-VERKAUFSPREIS</b>	CHF 8,30

<b>PIKTOGRAMM "FEUERMELDER"</b>	
<b>HERSTELLER ARTIKEL-NR.</b>	<b>5409</b>
<b>E-NUMMER</b>	<b>941007169</b>
<b>BRUTTO-VERKAUFSPREIS</b>	CHF 8,30

- "ONE FOR ALL" Eine Bestellnummer für alle Pfeilrichtungen
- Universell montierbare Rettungszeichenleuchte (2x Wand, Deckeneinbau, Seilabhängung)
- Auswechselbarer LiFePO4 Akku garantiert eine Leuchtdauer von 3 Stunden
- Verschiedene Schaltprogramme wählbar: Dauer- oder Bereitschaftsschaltung
- Leistungsaufnahme im Bereitschaftsbetrieb < 0,5 Watt
- Automatischer Selbsttest mit integrierter Betriebsstatus-Kontroll-LED
- Inklusive 6 Standardpiktogrammen:

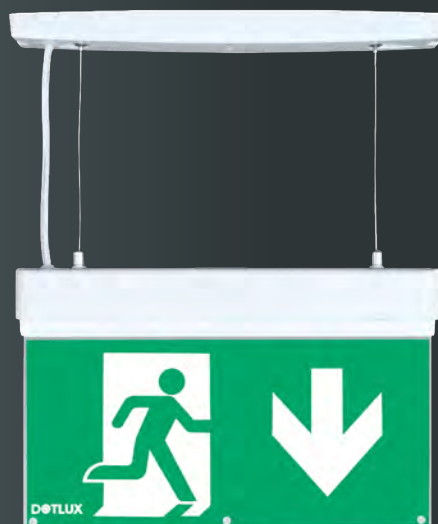

## PROLINE EXITmulti

<b>HERSTELLER ARTIKEL-NR.</b>	<b>3177-160120</b>
<b>E-NUMMER</b>	<b>941010709</b>
<b>ABMESSUNGEN LEUCHE GESAMT</b>	350 × 240 × 40 mm
<b>ABMESSUNGEN PIKTOGRAMM</b>	330 × 160 mm
<b>SEILLÄNGE</b>	40 cm
<b>GEWICHT</b>	0,7 kg
<b>ERKENNUNGSWEITE</b>	30 m
<b>FARBTEMPERATUR</b>	6.000 K / tageslichtweiß
<b>EINGANGSSPANNUNG</b>	220 – 240 V AC
<b>NETTO-LICHTSTROM</b>	AC 45 lm / Akku 23 lm
<b>LEISTUNGS-AUFNAHME</b>	2 W Dauerbetrieb < 0,5 W Standby
<b>EFFIZIENZ</b>	22,5 lm / W
<b>TEMPERATURBEREICH</b>	0 °C bis +40 °C
<b>NUTZLEBENSDAUER</b>	50.000 h
<b>BRUTTO-VERKAUFSPREIS</b>	CHF 134,40



## ZUBEHÖR

<b>ERSATZAKKU</b> LiFePO4 / 3,2 V / 1000 mAh	
<b>HERST. ART-NR. / E-NR.</b>	<b>5405 / 941006089</b>
<b>BRUTTO-VERKAUFSPREIS</b>	CHF 35,85
<b>PIKTOGRAMMSET DIAGONAL UNTEN</b>	
<b>HERST. ART-NR. / E-NR.</b>	<b>5403 / 927023279</b>
<b>BRUTTO-VERKAUFSPREIS</b>	CHF 12,80
<b>PIKTOGRAMMSET DIAGONAL OBEN</b>	
<b>ARTICLE N° / E-NUMMER</b>	<b>5404 / 927023299</b>
<b>BRUTTO-VERKAUFSPREIS</b>	CHF 12,80
<b>PIKTOGRAMM "SCHLAUCH"</b>	
<b>HERST. ART-NR. / E-NR.</b>	<b>3640 / 927812009</b>
<b>BRUTTO-VERKAUFSPREIS</b>	CHF 8,05
<b>PIKTOGRAMM "FEUERLÖSCHER"</b>	
<b>HERST. ART-NR. / E-NR.</b>	<b>3658 / 927812019</b>
<b>BRUTTO-VERKAUFSPREIS</b>	CHF 8,05
<b>PIKTOGRAMM "FEUERMELDER"</b>	
<b>HERST. ART-NR. / E-NR.</b>	<b>3659 / 927812029</b>
<b>BRUTTO-VERKAUFSPREIS</b>	CHF 8,05

### Inklusive folgender Montageadapter

Deckenmontage, abgehängt

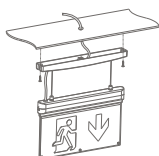

Deckenmontage mit Einbaurahmen

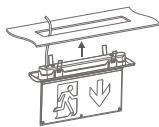

Wandmontage mit Auslegerarm

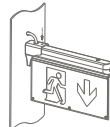

Wandmontage, direkt



- "ONE FOR ALL" Eine Bestellnummer für alle Pfeilrichtungen
- Auswechselbarer Li-ion Akku garantiert eine lange Leuchtdauer
- Verschiedene Schaltprogramme wählbar: Dauer- oder Bereitschaftsschaltung
- Automatischer Selbsttest mit integrierter Betriebsstatus-Kontroll-LED
- Wand- und Deckenmontage mit stufenlos klappbarem Piktogramm
- Mit passendem Trackadapter HERSTELLER ARTIKEL-NR. 5519 in alle 3-Phasen Schienen montierbar
- Inklusive 6 Standardpiktogrammen:



## PROLINE EXITflip

<b>ABMESSUNGEN LEUCHE GESAMT</b>	328 × 230 × 43 mm
<b>ABMESSUNGEN PIKTOGRAMM</b>	317 × 166 mm
<b>GEWICHT</b>	0,7 kg
<b>ERKENNUNGSWEITE</b>	30 m
<b>FARBTEMPERATUR</b>	6.000 K / tageslichtweiß
<b>EINGANGSSPANNUNG</b>	220 – 240 V AC
<b>NETTO-LICHTSTROM</b>	18 lm
<b>TEMPERATURBEREICH</b>	0 °C bis +45 °C
<b>NUTZLEBENSDAUER</b>	50.000 h



## ZUBEHÖR

	ERSATZAKKU Li-ion 3,7V 1200mAh / 3h	<b>HERST. ART-NR. / E-NR.</b>	<b>5528 / 941007539</b>
	<b>BRUTTO-VERKAUFSPREIS</b>	CHF 43,40	
	ERSATZAKKU Li-ion 3,7V 3000mAh / 8h	<b>HERST. ART-NR. / E-NR.</b>	<b>5527 / 927000029</b>
	<b>BRUTTO-VERKAUFSPREIS</b>	CHF 54,90	
	PIKTOGRAMMSET DIAGONAL UNTEN	<b>HERST. ART-NR. / E-NR.</b>	<b>5526 / 941007519</b>
	<b>BRUTTO-VERKAUFSPREIS</b>	CHF 12,15	
	PIKTOGRAMMSET DIAGONAL OBEN	<b>HERST. ART-NR. / E-NR.</b>	<b>5525 / 941007499</b>
	<b>BRUTTO-VERKAUFSPREIS</b>	CHF 12,15	
	TRACK ADAPTER	<b>HERST. ART-NR. / E-NR.</b>	<b>5519 / 941007489</b>
	<b>BRUTTO-VERKAUFSPREIS</b>	CHF 39,55	

	AKKU / LEUCHTDAUER	LEISTUNGS-AUFNAHME	EFFIZIENZ	BRUTTO-VERKAUFSPREIS	HERSTELLER ARTIKEL-NR.	E-NUMMER
<b>3 h</b>	Li-ion 3,7V 1200mAh / 3h	Ladebetrieb: <2,5 W Cinema Mode: <1 W Standby: <0,5 W	7 lm / W	CHF 160,00	<b>5508-060360</b>	<b>941007689</b>
<b>8 h</b>	Li-ion 3,7V 3000mAh / 8h	Ladebetrieb: <3 W Standby: <0,5 W	6 lm / W	CHF 198,40	<b>5509-060360</b>	<b>941007679</b>



- Bei Stromausfall sorgt das Kit für eine Notbeleuchtung von Konstantstrom-betriebenen LED-Leuchten, welche dann durch den internen Akku versorgt werden
- Bei ausgeschaltetem Licht und Ausfall des Netzstroms startet ebenfalls der Notstrombetrieb
- Universell einsetzbar für alle LED Leuchten mit externen Vorschaltgeräten
- Betriebsstatus-LED mit Einbaufassung und ein Testschalter für die externe Montage beiliegend
- Das **AKKU-KIT** ersetzt nicht das Netzteil der LED Leuchte
- Die Nachrüstung oder Erweiterung eines Akku-Kits ermöglicht den Einsatz als Notbeleuchtung



## PROLINE AKKU-KIT

<b>BATTERIE</b>	LiFePO4
<b>BATTERIEEINSPEISUNG</b>	dezentral (Einzelbatterie)
<b>NETZTEIL</b>	Passend für alle Leuchten mit externen Netzteilen
<b>EINGANGSSPANNUNG</b>	220 – 240 V AC
<b>AUSGANGSSTROM</b>	Notbetrieb automatisch regulierend
<b>TEMPERATURBEREICH</b>	0 °C – +45 °C 0 °C bis +55 °C (5556)



## ZUBEHÖR

ERSATZAKKU LifePO 6.4 V 1.500 mAh  
für **HERSTELLER ARTIKEL-NR. 5806**



<b>HERSTELLER ARTIKEL-NR.</b>	<b>5937</b>
<b>E-NUMMER</b>	<b>927000009</b>
<b>BRUTTO-VERKAUFSPREIS</b>	CHF 44,65

ERSATZAKKU LifePO 6.4 V 3.000 mAh  
für **HERSTELLER ARTIKEL-NR. 5556** und **4343-2**



<b>HERSTELLER ARTIKEL-NR.</b>	<b>5938</b>
<b>E-NUMMER</b>	<b>927000019</b>
<b>BRUTTO-VERKAUFSPREIS</b>	CHF 74,10

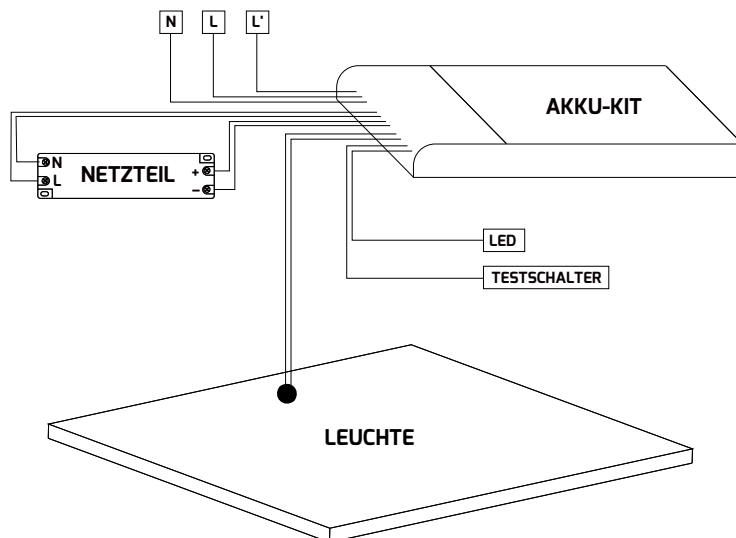

## STANDALONE

Kompakte Bauform



- Automatische Selbsttestfunktion

ANSCHLUSSKABEL	vormontiert 5,5 × 2,1 mm DC Buchse + Stecker		BRUTTO- VERKAUFS- PREIS	HERSTELLER ARTIKEL-NR.	E-NUMMER	
LEUCHTDAUER	ABMESSUNGEN	LEISTUNGS- AUFNAHME	AUSGANGS- SPANNUNG			
min. 3 h bei 1,8 W	199 × 55 × 25 mm	Notbetrieb: 1,8 W bei 3 h 2,9 W bei 2 h 3,5 W bei 1,5 h 2,5 W Ladebetrieb < 0,5 W Standby	10 – 90 V DC	CHF 152,30	<b>5806</b>	<b>941004299</b>
min. 8 h bei 1,7 W 3 h bei 5 W	250 × 60 × 32 mm	8 h / 3 h Notbetrieb: 2,5 W Ladebetrieb < 0,5 W Standby	10 – 90 V DC	CHF 165,10	<b>3923-1</b>	<b>927991909</b>

**TAUSCH-  
BARER  
AKKU**

### HINWEIS:

Einstellbare Leistungsstufen:

**HERSTELLER  
ARTIKEL-NR. 5806**

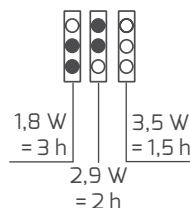

**HERSTELLER  
ARTIKEL-NR. 3923-1**

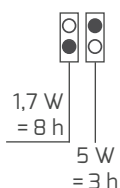

**HERSTELLER ARTIKEL-NR.  
5806 mit tauschbarem Akku**

**TAUSCH-  
BARER  
AKKU**

## EINBAU

Lineare Bauform

- Automatische Selbsttestfunktion (bei **HERSTELLER ARTIKEL-NR. 4343-2**)

LEUCHTDAUER	ABMESSUNGEN	LEISTUNGS- AUFNAHME	AUSGANGS- SPANNUNG	BRUTTO- VERKAUFS- PREIS	HER- STELLER ARTIKEL- NR.	E-NUMMER
min. 3 h bei 3,6 W	158 × 30 × 21 mm	3,6 W Notbetrieb 2,5 W Ladebetrieb < 0,5 W Standby	50 – 200 V DC	CHF 152,30	<b>5556</b>	<b>941004289</b>
min. 3 h bei 5 W	158 × 30 × 21 mm	5 W Notbetrieb 3,8 W Ladebetrieb < 0,5 W Standby	10 – 90 V DC	CHF 152,30	<b>4343-2</b>	<b>927000003</b>





# STRASSENLEUCHTEN





- Technisches Licht mit Wohlfühlgarantie durch höhere Farbwiedergabe in 3.000 K
- Schutzklasse I mit integrierem Überspannungsschutz (10 kV)
- Multilayer-Linsoptik mit Lumileds®-LEDs ermöglicht eine gleichmäßige Lichtverteilung
- Massives Aluminiumgehäuse ähnlich RAL 9005 mit Stoßfestigkeitsklasse IK08
- Zuverlässiger und hocheffizienter LED-Treiber mit einer Lebensdauer von > 50.000 h sorgt für geringe Wartungskosten
- Adapter von 76 auf 60 mm ermöglicht auch eine Montage auf 60 mm Masten
- Leistungsreduzierung über separat erhältliches Modul (80 %, 60 %, 40 %, 20 %)

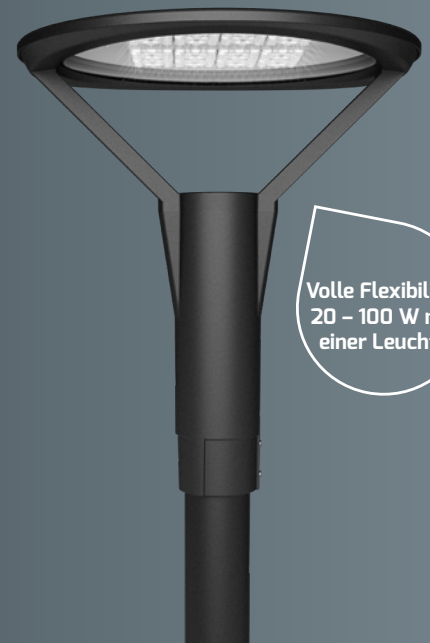

Volle Flexibilität  
20 – 100 W mit  
einer Leuchte

**PROLINE PLAZA**

HERSTELLER ARTIKEL-NR.	5155-030155
E-NUMMER	941742459
GEHÄUSE	Aluminium, ähnlich RAL 9005
ABDECKUNG	klar
ABMESSUNGEN	450 × 450 × 526 mm
MASTAUFNAHME	76 mm
GEWICHT	8 kg
KABELLÄNGE	150 cm
FARBTEMPERATUR	3.000 K / warmweiß
FARBWIEDERGABEINDEX	Ra > 82
EINGANGSSPANNUNG	176 – 240 V AC/DC
NETTO-LICHTSTROM	11.500 lm
LEISTUNGS-AUFNAHME	100 W
EFFIZIENZ	115 lm/W
TEMPERATURBEREICH	-30 °C bis +50 °C
NUTZLEBENSDAUER	50.000 h
BRUTTO-VERKAUFSPREIS	CHF 792,30



Funktion durch  
**HERSTELLER  
ARTIKEL-NR. 5163**

ZUBEHÖR

MASTREDUZIER-ADAPTER 76 AUF 60 MM  
INNENLIEGEND

HERSTELLER ARTIKEL-NR.	5156-1
E-NUMMER	941007639
BRUTTO-VERKAUFSPREIS	CHF 25,60

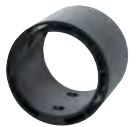

LEISTUNGSREDUZIERMODUL  
80 %, 60 %, 40 %, 20 %

HERSTELLER ARTIKEL-NR.	5163
E-NUMMER	941919569
BRUTTO-VERKAUFSPREIS	CHF 14,05



**HINWEIS:**  
Wenn **HERSTELLER ARTIKEL-NR. 5163** angeschlossen, ist keine externe 1 – 10 V Dimmung mehr möglich



**HIER GEHTS ZUM  
PRODUKTVIDEO**  
QR-Code scannen oder eintippen:  
<https://dotlux.de/produkte/plaza>

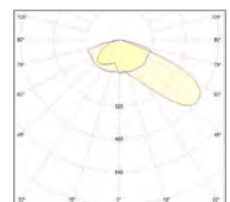

- Technisches Licht mit hoher Farbwiedergabe und zwei Lichtfarben
- Schutzklasse I mit integriertem Überspannungsschutz (10.000 V)
- Universelle Montage, Mastansatz/-aufsatz auf allen Mastdurchmessern 42 – 76 mm, schwenkbar +/-15°
- Multilayer Linsenoptik mit Lumileds®-LEDs ermöglicht eine gleichmäßige Lichtverteilung
- Massives Aluminiumgehäuse ähnlich RAL 9006 mit Druckausgleichsventil
- Zuverlässiger und hocheffizienter LED-Treiber mit einer Lebensdauer von > 50.000 h sorgt für geringe Wartungskosten
- Leichte Installation und werkzeuglose Wartung durch Trennstecker
- Leistungsreduzierung über separat erhältliches Modul (80 %, 60 %, 40 %, 20 %)



## PROLINE DOLPHIN

GEHÄUSE	Aluminium, ähnlich RAL 9006
ABDECKUNG	klar
DREH - / SCHWENKBAR	+/- 15°
FARBWIEDERGABEINDEX	Ra > 82
EINGANGSSPANNUNG	220 – 240 V AC
TEMPERATURBEREICH	-30 °C bis +50 °C
NUTZLEBENSDAUER	50.000 h



Funktion durch  
**HERSTELLER  
ARTIKEL-NR. 5163**

## ZUBEHÖR

LEISTUNGSREDUZIERMODUL  
80 %, 60 %, 40 %, 20 %  
EINFACHER ANSCHLUSS AN DIE  
DIMMLEITUNG IN DER LEUCHE



HERSTELLER ARTIKEL-NR.	<b>5163</b>
E-NUMMER	<b>941919569</b>
BRUTTO-VERKAUFSPREIS	CHF 14,05

**HINWEIS:**  
Wenn **HERSTELLER ARTIKEL-NR. 5163**  
angeschlossen, ist keine externe  
1 – 10 V Dimmung mehr möglich.



**HIER GEHTS ZUM  
PRODUKTVIDEO**

QR-Code scannen oder eintippen:  
<https://dotlux.de/produkte/dolphin>



Bei Aufsatzmontage  
+15° schwenkbar



Einfache horizontale  
Ausrichtung durch  
integrierte Libelle

**HINWEIS:**  
Mastadapter muss gesondert  
bestellt werden.



## Ab 4 m Masthöhe **DOLPHIN**micro

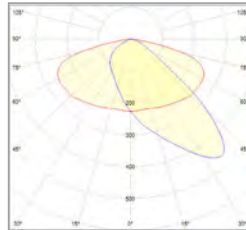

ABMESSUNGEN	GEWICHT	FARBTEMPERATUR	LEISTUNGS-AUFNAHME	NETTO-LICHTSTROMEFFIZIENZ	BRUTTO-VERKAUFS- PREIS	HERSTELLER ARTIKEL-NR.	E-NUMMER
649 x 272 x 179 mm	5,90 kg	3.000 K	14 – 70 W*	8.760 lm	125 lm/W	CHF 536,30	<b>5157-030155 941742469</b>
649 x 272 x 179 mm	5,90 kg	4.000 K	14 – 70 W*	9.250 lm	132 lm/W	CHF 536,30	<b>5157-040155 941742479</b>

## Ab 6 m Masthöhe **DOLPHIN**mini

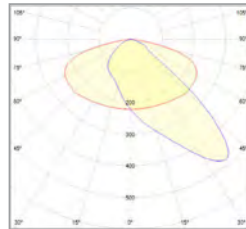

ABMESSUNGEN	GEWICHT	FARBTEMPERATUR	LEISTUNGS-AUFNAHME	NETTO-LICHTSTROM EFFIZIENZ	BRUTTO- VERKAUFSPREIS	HERSTELLER ARTIKEL-NR.	E-NUMMER
762 x 336 x 179 mm	8,10 kg	3.000 K	30–150 W*	18.550 lm	123 lm/W	CHF 766,70	<b>5158-030155 941742489</b>
762 x 336 x 179 mm	8,10 kg	4.000 K	30–150 W*	19.750 lm	132 lm/W	CHF 766,70	<b>5158-040155 941742499</b>

## Ab 8 m Masthöhe **DOLPHIN**maxi

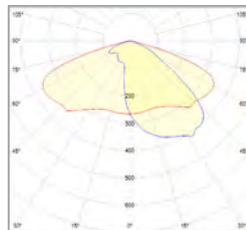

ABMESSUNGEN	GEWICHT	FARBTEMPERATUR	LEISTUNGS-AUFNAHME	NETTO-LICHTSTROM EFFIZIENZ	BRUTTO- VERKAUFSPREIS	HERSTELLER ARTIKEL-NR.	E-NUMMER
889 x 378 x 192 mm	10 kg	3.000 K	48–240 W*	31.100 lm	130 lm/W	CHF 1.125,10	<b>5159-030150 941742509</b>
889 x 378 x 192 mm	10 kg	4.000 K	48–240 W*	32.900 lm	137 lm/W	CHF 1.125,10	<b>5159-040150 941742519</b>

## BENÖTIGTES ZUBEHÖR

FÜR ALLE DOLPHINS 60 MM

HERSTELLER ARTIKEL-NR.	<b>5161</b>
E-NUMMER	<b>941919549</b>
BRUTTO-VERKAUFSPREIS	CHF 51,05



ADAPTER

PASSEND

FÜR ALLE DOLPHINS 76 MM

HERSTELLER ARTIKEL-NR.	<b>5162</b>
E-NUMMER	<b>941919559</b>
BRUTTO-VERKAUFSPREIS	CHF 51,05



ADAPTER

PASSEND

FÜR MICRO UND MINI BIS 42 mm

HERSTELLER ARTIKEL-NR.	<b>5160</b>
E-NUMMER	<b>941919539</b>
BRUTTO-VERKAUFSPREIS	CHF 51,05



### WANDHALTERUNGEN

MONTAGEWINKEL 15°, 60 mm

HERSTELLER ARTIKEL-NR.	<b>5337</b>
E-NUMMER	<b>941010649</b>
BRUTTO-VERKAUFSPREIS	CHF 76,65



ECKE, MONTAGEWINKEL 15°, 60 mm

HERSTELLER ARTIKEL-NR.	<b>5338</b>
E-NUMMER	<b>941010669</b>
BRUTTO-VERKAUFSPREIS	CHF 92,05

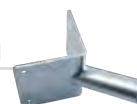

MONTAGEWINKEL FÜR ECK UND NORMALE MONTAGE, 38 mm

HERSTELLER ARTIKEL-NR.	<b>3889</b>
E-NUMMER	<b>941007379</b>
BRUTTO-VERKAUFSPREIS	CHF 49,80



\* Bei Verwendung des Leistungsreduziermoduls 20 – 80 %. Ohne Leistungsreduziermodul 100 % Leistung.



- Schutzklasse I mit integriertem Überspannungsschutz (10.000 V)
- Adaptervielfalt ermöglicht eine Montage auf allen Mastdurchmessern
- Die Multilayer-Linsenoptik mit CREE®-LEDs ermöglicht eine gleichmäßige Lichtverteilung
- Massives Aluminiumgehäuse in RAL 7022 mit Stoßfestigkeitsklasse IK09
- Zuverlässiger und hocheffizienter LED-Treiber mit einer Lebensdauer von > 80.000 h sorgt für geringe Wartungskosten



Für eine Masthöhe von  
**4 bis 6 m**

## PROLINE BELUGAmicro

ABMESSUNGEN	388 × 190 × 92 mm
FARBTEMPERATUR	4.000 K / neutralweiß
FARBWIEDERGABEINDEX	Ra > 75
EINGANGSSPANNUNG	176 – 276 V AC/DC
EFFIZIENZ	120 lm/W
TEMPERATURBEREICH	-40 °C bis +50 °C
NUTZLEBENSDAUER	80.000 h



	NETTO-LICHTSTROM	GEWICHT	BRUTTO-VERKAUFS- PREIS	HERSTELLER ARTIKEL-NR.	E-NUMMER
<b>20 W</b>	2.400 lm	3,5 kg	CHF 446,70	<b>3454</b>	<b>941700449</b>
				BRUTTO- VERKAUFS- PREIS	HERSTELLER ARTIKEL-NR.
<b>38 W</b>	4.560 lm	3,6 kg	CHF 523,50	<b>3456</b>	<b>941700459</b>

Für die BELUGAmicro werden die Adapter auf der Folgeseite benötigt.



Integrierte Libelle für optimale Justierung



Verzahrter Adapter ermöglicht einen sicheren Halt



Flexibler Montageflansch und integriertes Druckausgleichsventil



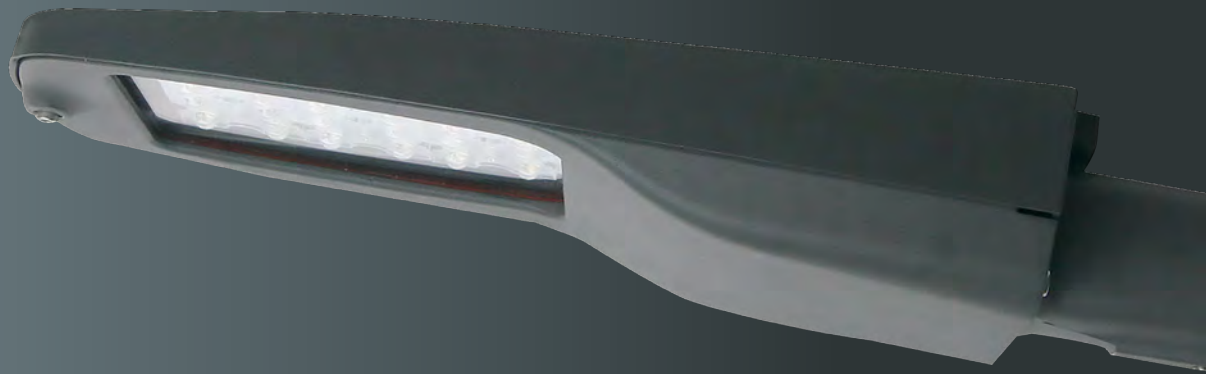

## BENÖTIGTES ZUBEHÖR



48 mm / 0°  
ANSATZMONTAGE  
**HERSTELLER** 3460  
**ARTIKEL-NR.**  
**E-NUMMER** 941902629  
**BRUTTO-VERKAUFS-  
PREIS** CHF 30,70



48 mm / 0 – 90°  
AUF-/ANSATZMONTAGE  
**HERSTELLER** 3461  
**ARTIKEL-NR.**  
**E-NUMMER** 941902639  
**BRUTTO-VERKAUFS-  
PREIS** CHF 53,65



60 mm / 0 – 90°  
AUF-/ANSATZMONTAGE  
**HERSTELLER** 3462  
**ARTIKEL-NR.**  
**E-NUMMER** 941902649  
**BRUTTO-VERKAUFS-  
PREIS** CHF 56,20



76 mm / 0 – 90°  
AUF-/ANSATZMONTAGE  
**HERSTELLER** 3463  
**ARTIKEL-NR.**  
**E-NUMMER** 941902659  
**BRUTTO-VERKAUFS-  
PREIS** CHF 60,05

ADAPTER

PASSEND

ADAPTER

PASSEND

WANDHALTERUNGEN

WANDHALTERUNG

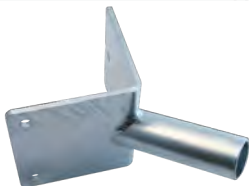

ECKE, MONTAGEWINKEL 15°, 48 mm  
**HERSTELLER** 2561-2\*  
**ARTIKEL-NR.**  
**E-NUMMER** 941903079\*  
**BRUTTO-VERKAUFS-  
PREIS** CHF 88,20



MONTAGEWINKEL 15°, 60 mm  
**HERSTELLER** 5337  
**ARTIKEL-NR.**  
**E-NUMMER** 941010649  
**BRUTTO-VERKAUFS-  
PREIS** CHF 76,65

- Schutzklasse I mit separatem Überspannungsschutz (10.000 V)
- Adaptervielfalt ermöglicht eine Montage auf allen Mastdurchmessern
- Die Multilayer Linsenoptik mit CREE®-LEDs ermöglicht eine gleichmäßige Lichtverteilung
- Massives Aluminiumgehäuse in RAL 7022 mit Stoßfestigkeitsklasse IK09 und glatter Oberfläche
- Hocheffizienter Philips®-LED-Treiber sorgt für geringe Wartungskosten
- Zukunftsorientiertes Moduldesign mit innovativem Kühlsystem
- Leichte Installation und werkzeuglose Wartung
- Integriertes Druckausgleichsventil



Für eine Masthöhe von  
**6 bis 10 m**

## PROLINE BELUGAmini

ABMESSUNGEN	520 × 300 × 130 mm
FARBTEMPERATUR	4.000 K / neutralweiß
FARBWIEDERGABEINDEX	Ra > 75
EINGANGSSPANNUNG	176 – 240 V AC/DC
EFFIZIENZ	120 lm/W
TEMPERATURBEREICH	-40 °C bis +50 °C
NUTZLEBENSDAUER	80.000 h



Einfacher Austausch des LED-Moduls und des Treibers ohne Werkzeug



	NETTO-LICHTSTROM	GEWICHT	BRUTTO-VERKAUFS- PREIS	HERSTELLER ARTIKEL-NR.	E-NUMMER
<b>38 W</b>	4.560 lm	7,6 kg	CHF 805,10	<b>3282-040135</b>	<b>941700469</b>
	NETTO-LICHTSTROM	GEWICHT	BRUTTO-VERKAUFS- PREIS	HERSTELLER ARTIKEL-NR.	E-NUMMER
<b>73 W</b>	8.760 lm	7,8 kg	CHF 958,70	<b>3283-040135</b>	<b>941700479</b>



Verzählter Adapter ermöglicht eine sichere Justierung



Werkzeuglos tauschbares LED-Modul



Werkzeuglos tauschbares LED-Vorschaltgerät





## BENÖTIGTES ZUBEHÖR



MASTAUFNAHMEADAPTER 48 mm  
AUF-/ANSATZMONTAGE

**HERSTELLER ARTIKEL-NR. 3672**

**E-NUMMER 941902669**

**BRUTTO-VERKAUFSPREIS CHF 44,65**

ADAPTER

PASSEND

WANDHALTERUNG

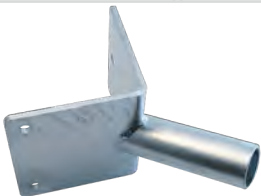

ECKE, MONTAGEWINKEL 15°, 48 mm

**HERSTELLER ARTIKEL-NR. 2561-2\***

**E-NUMMER 941903079\***

**BRUTTO-VERKAUFSPREIS CHF 88,20**



MASTAUFNAHMEADAPTER 60 mm  
AUF-/ANSATZMONTAGE

**HERSTELLER ARTIKEL-NR. 3306**

**E-NUMMER 941902679**

**BRUTTO-VERKAUFSPREIS CHF 53,65**

ADAPTER

PASSEND

WANDHALTERUNG



MONTAGEWINKEL 15°, 60 mm

**HERSTELLER ARTIKEL-NR. 5337**

**E-NUMMER 941010649**

**BRUTTO-VERKAUFSPREIS CHF 76,65**



MASTAUFNAHMEADAPTER 76 mm  
AUF-/ANSATZMONTAGE

**HERSTELLER ARTIKEL-NR. 3633**

**E-NUMMER 941902689**

**BRUTTO-VERKAUFSPREIS CHF 53,65**

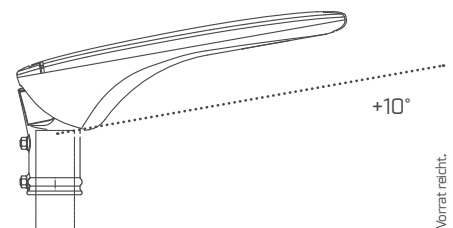
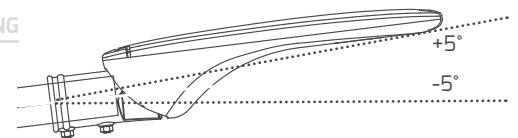

\* Nur solange der Vorrat reicht.

- Bis zu 25 % Licht-Energieersparnis zu herkömmlichen LED Straßenleuchten durch intelligente Nachtabsenkung des Lichtes
- ENEC Zertifiziert
- Kostenersparnis durch Weiterverwendung bestehender Leuchten und deren Verkabelung
- Weniger Lichtverschmutzung
- Unterstützung des menschlichen Biorhythmus
- Schutz der nachtaktiven Insektenarten

Automatische  
Anpassung der  
Leuchtdauer

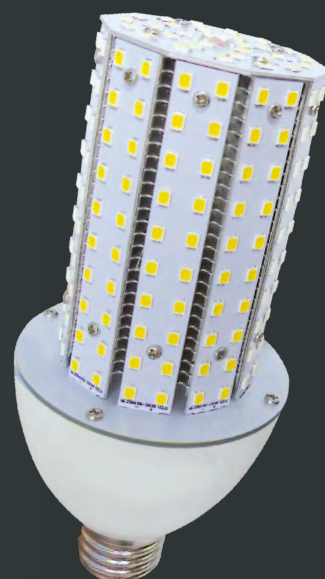

## PROLINE RETROFITastrodim

FARBTEMPERATUR	3.000 K / warmweiß
FARBWIEDERGABEINDEX	Ra > 82
EINGANGSSPANNUNG	100 – 240 V AC
NETTO-LICHTSTROM	2.900 lm
LEISTUNGS-AUFNAHME	18 W
EFFIZIENZ	161 lm/W
TEMPERATURBEREICH	- 40 °C bis +45 °C
NUTZLEBENSDAUER	35.000 h



**HIER GEHTS ZUM  
PRODUKTVIDEO**

QR-Code scannen oder eintippen:  
[dotlux.de/produkte/retrofitastrodim/](https://dotlux.de/produkte/retrofitastrodim/)

### HINWEIS:

Bei Wartungsarbeiten und Nachtabschaltung unter 4 h speichert die Leuchte die neue Brenndauer nicht ab.

Lampe kann ohne Umbau an HQL Vorschaltgeräten auch direkt an 230 V betrieben werden. NAV-Vorschaltgeräte müssen abgeklemmt sein.

Am ersten Tag der Inbetriebnahme leuchtet die Leuchte mit 100 % dauerhaft. Ab dem 2. Tag berechnet sie, anhand der Betriebszeit der Nacht zuvor, die Leuchtdauer, die in 6 Abschnitte aufgeteilt wird.

Die 6 Abschnitte mit der jeweiligen Helligkeitsstufe sind festgelegt, der Algorithmus berechnet lediglich die Dauer jedes Abschnitts.

### BEISPIEL

Die Straßenlampe leuchtet von 17 – 8 Uhr morgens  
Leuchtdauer gesamt: 15 h = 900 min  
900 min / 6 Abschnitte = 150 min

Abschnitt 1	100 % Licht	17:00 – 19:30 Uhr (150 Minuten)
Abschnitt 2	100 % Licht	19:30 – 22:00 Uhr (150 Minuten)
Abschnitt 3	65 % Licht	22:00 – 00:30 Uhr (150 Minuten)
Abschnitt 4	35 % Licht	00:30 – 03:00 Uhr (150 Minuten)
Abschnitt 5	50 % Licht	03:00 – 05:30 Uhr (150 Minuten)
Abschnitt 6	100 % Licht	05:30 – 08:00 Uhr (150 Minuten)

Die Zeit, die die Leuchte zwischen den einzelnen Abschnitten zum Dimmen benötigt, beträgt immer 20 Sekunden.

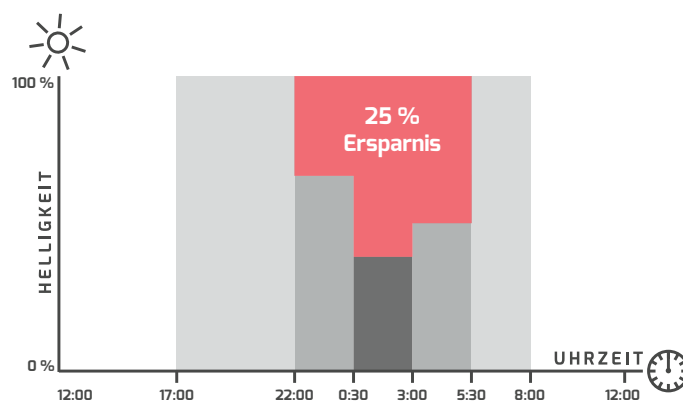



## DIE SCHNELLE INSTALLATION



QR-Code scannen oder eintippen:  
<https://www.youtube.com/watch?v=y6hUvEHdoCU>



**360°**

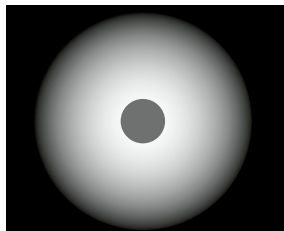

Abstrahlcharakteristik

ABMESSUNGEN	SOCKEL	FARBTEMPERATUR	BRUTTO-VERKAUFPREIS	HERSTELLERARTIKEL-NR.	E-NUMMER
Ø 73, 166 mm	E27	3.000 K	CHF 152,30	1665-130360T	941800419



**270°**

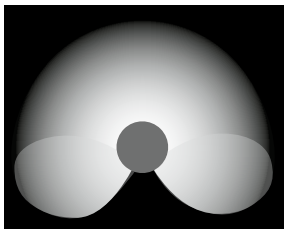

Abstrahlcharakteristik



Lichtlenkung durch drehbaren Sockel mit Rastfunktion

ABMESSUNGEN	SOCKEL	FARBTEMPERATUR	BRUTTO-VERKAUFPREIS	HERSTELLERARTIKEL-NR.	E-NUMMER
Ø 70, 199 mm	E27 / drehbar	2.700 K	CHF 152,30	3082-027270T	941800409

Sondervarianten ab 250 Stück auf Anfrage erhältlich.



- Überspannungsschutz bis 4.000 V
- Keine Frühausfälle: SecureSolderConnect-Technologie verhindert Haarrisse und kalte Lötstellen
- Einzigartig: Integrierte, temperaturabhängige Leistungsregulierung auf 50 % zum Schutz vor Überhitzung
- AirFin-Cooling: 2,5-fach größere Kühlfläche als bei Vergleichsprodukten und bis zu 20 % reduzierte Gewichtsbelastung am Lampensockel
- Leichter Austausch durch E27-Sockel für gängige HQL/NAV-Lampen
- Optimal angeordnete LEDs ermöglichen eine gleichmäßige Lichtverteilung
- Leuchtmittelleffizienz von bis zu 160 lm/W durch den Einsatz hochwertiger LM80 zertifizierter LEDs



## PROLINE RETROFIT

SOCKEL	E27
FARBWIEDERGABEINDEX	Ra > 82
EINGANGSSPANNUNG	100 – 240 V AC
TEMPERATURBEREICH	-40 °C bis +45 °C
NUTZLEBENSDAUER	35.000 h



		FARBTEMPERATUR	NETTO-LICHTSTROM	EFFIZIENZ	BRUTTO-VERKAUFS-Preis	HERSTELLER ARTIKEL-NR.	E-NUMMER																						
 Ø 73, 166 mm <b>18 W</b>	IP 40	4.500 K / neutralweiß	2.880 lm	160 lm / W	CHF 95,85	1665-245360	941801319																						
		3.000 K / warmweiß	2.700 lm	150 lm / W	CHF 95,85	1665-230360	941801329																						
	IP 65	4.500 K / neutralweiß	2.880 lm	160 lm / W	CHF 121,45	1665-245360NANO	941801369																						
		3.000 K / warmweiß	2.700 lm	150 lm / W	CHF 121,45	1665-230360NANO	941801339																						
 Ø 90, 186 mm <b>28 W</b>	IP 40	4.500 K / neutralweiß	4.480 lm	160 lm / W	CHF 134,40	1666-145360	941801299																						
		3.000 K / warmweiß	4.200 lm	150 lm / W	CHF 134,40	1666-130360	941801309																						
	<table border="1"> <thead> <tr> <th></th> <th></th> <th>FARBTEMPERATUR</th> <th>NETTO-LICHTSTROM</th> <th>EFFIZIENZ</th> <th>BRUTTO-VERKAUFS-Preis</th> <th>HERSTELLER ARTIKEL-NR.</th> <th>E-NUMMER</th> </tr> </thead> <tbody> <tr> <td rowspan="2">IP 40</td> <td>4.500 K / neutralweiß</td> <td>4.480 lm</td> <td>160 lm / W</td> <td>CHF 134,40</td> <td>1666-145360</td> <td>941801299</td> </tr> <tr> <td>3.000 K / warmweiß</td> <td>4.200 lm</td> <td>150 lm / W</td> <td>CHF 134,40</td> <td>1666-130360</td> <td>941801309</td> </tr> </tbody> </table>										FARBTEMPERATUR	NETTO-LICHTSTROM	EFFIZIENZ	BRUTTO-VERKAUFS-Preis	HERSTELLER ARTIKEL-NR.	E-NUMMER	IP 40	4.500 K / neutralweiß	4.480 lm	160 lm / W	CHF 134,40	1666-145360	941801299	3.000 K / warmweiß	4.200 lm	150 lm / W	CHF 134,40	1666-130360	941801309
			FARBTEMPERATUR	NETTO-LICHTSTROM	EFFIZIENZ	BRUTTO-VERKAUFS-Preis	HERSTELLER ARTIKEL-NR.	E-NUMMER																					
IP 40	4.500 K / neutralweiß	4.480 lm	160 lm / W	CHF 134,40	1666-145360	941801299																							
	3.000 K / warmweiß	4.200 lm	150 lm / W	CHF 134,40	1666-130360	941801309																							

Lampe kann ohne Umbau an HQL Vorschaltgeräten und auch direkt an 230 V betrieben werden. NAV-Vorschaltgeräte müssen abgeklemmt werden.

- Ein geringer Abstrahlwinkel von ca. 270° optimiert den Einsatz in Wohngebieten
- Überspannungsschutz bis 4.000 V
- Keine Frühausfälle: SecureSolderConnect-Technologie verhindert Haarrisse und kalte Lötstellen
- Einzigartig: Integrierte, temperaturabhängige Leistungsregulierung auf 50 % zum Schutz vor Überhitzung
- AirFin-Cooling: 2,5-fach größere Kühlfläche als bei Vergleichsprodukten und bis zu 20 % reduzierte Gewichtsbelastung am Lampensockel
- Leichter Austausch durch E27/E40-Sockel für gängige HQL/NAV-Lampen
- Optimal angeordnete LEDs ermöglichen eine gleichmäßige Lichtverteilung
- Leuchtmittelleffizienz von bis zu 150 lm/W durch den Einsatz hochwertiger LM80 zertifizierter LEDs
- Lichtlenkung durch drehbaren Sockel mit Rastfunktion

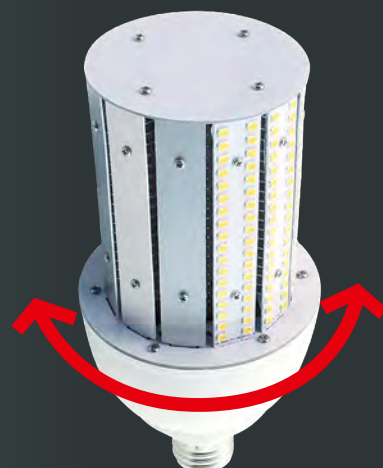

## PROLINE RETROFITrotate

**FARBWIEDERGABEINDEX** Ra > 82

**EINGANGSSPANNUNG** 100 – 240 V AC

**TEMPERATURBEREICH** -40 °C bis +45 °C

**NUTZLEBENSDAUER** 35.000 h



Drehbarer Sockel ermöglicht Lichtlenkung

	ABSTRAHL- WINKEL	FARBTEMPE- RATUR	ABMESSUNGEN	LEISTUNGS- AUFNAHME	NETTO- LICHT- STROM	EFFIZIENZ	BRUTTO- VERKAUFS- PREIS	HERSTELLER ARTIKEL-NR.	E-NUMMER
<b>E40</b>	200°	3.000 K	Ø 90, 210 mm	33 W	5.150 lm	156 lm/W	CHF 165,10	<b>2672-030200*</b>	<b>941801219*</b>
	200°	4.500 K	Ø 90, 212 mm	35 W	5.250 lm	150 lm/W	CHF 165,10	<b>2672-045200*</b>	-

Lampe kann ohne Umbau an HQL Vorschaltgeräten und auch direkt an 230 V betrieben werden. NAV-Vorschaltgeräte müssen abgeklemmt werden.



\* Nur solange der Vorrat reicht.

- Erstmalig ersetzt ein LED-Leuchtmittel die klassische NAV-Lichtfarbe (ca. 2.100 K), die häufig bei der Beleuchtung in historischem Ambiente gewünscht wird
- Überspannungsschutz bis 4.000 V
- Keine Frühausfälle: SecureSolderConnect-Technologie verhindert Haarrisse und kalte Lötstellen
- Einzigartig: Integrierte, temperaturabhängige Leistungsregulierung auf 50 % zum Schutz vor Überhitzung
- AirFin-Cooling: 2,5-fach größere Kühlfläche als bei Vergleichsprodukten und bis zu 20 % reduzierte Gewichtsbelastung am Lampensockel
- Leichter Austausch durch E27-Sockel für gängige HQL/NAV-Lampen
- Gleichmäßige Lichtverteilung durch optimal angeordnete LEDs
- Leuchtmittleffizienz von bis zu 140 lm/W durch den Einsatz hochwertiger LM80 zertifizierter LEDs



## PROLINE RETROFITnav

HERSTELLER ARTIKEL-NR.	1665-221360
E-NUMMER	941801359
ABMESSUNGEN	Ø 73, 166 mm
SOCKEL	E27
FARBTEMPERATUR	2.100 K / extra warmweiß
FARBWIEDERGABEINDEX	Ra > 82
EINGANGSSPANNUNG	176 - 240 V AC/DC
NETTO-LICHTSTROM	2.520 lm
LEISTUNGS-AUFNAHME	18 W
EFFIZIENZ	140 lm/W
TEMPERATURBEREICH	-40 °C bis +45 °C
NUTZLEBENSDAUER	35.000 h
BRUTTO-VERKAUFSPREIS	CHF 115,05

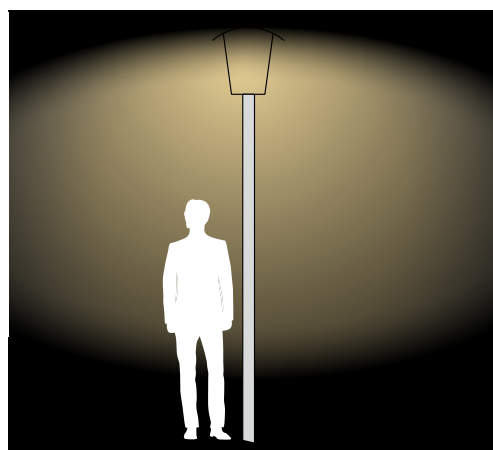

Lampe kann ohne Umbau an HQL Vorschaltgeräten auch direkt an 230 V betrieben werden. NAV-Vorschaltgeräte müssen abgeklemmt sein.



- Geschützt gegen Überspannung bis 3.000 V
- Leichter Austausch durch E27-Sockel für gängige HQL/NAV-Lampen
- Innovatives Thermokunststoff-Kühlsystem
- Optimal angeordnete Lichtflächen ermöglichen eine gleichmäßige Lichtverteilung



## ECOLINE RETROFIT<sub>eco</sub>

HERSTELLER ARTIKEL-NR.	5316-030340*
E-NUMMER	941801509
ABMESSUNGEN	Ø 90, 215 mm
SOCKEL	E27
FARBTEMPERATUR	3.000 K / warmweiß
FARBWIEDERGABEINDEX	Ra > 82
EINGANGSSPANNUNG	220 – 240 V AC
NETTO-LICHTSTROM	2.850 lm
LEISTUNGS-AUFNAHME	30 W
EFFIZIENZ	95 lm/W
TEMPERATURBEREICH	-30 °C bis +50 °C
NUTZLEBENSDAUER	20.000 h
BRUTTO-VERKAUFSPREIS	CHF 43,40

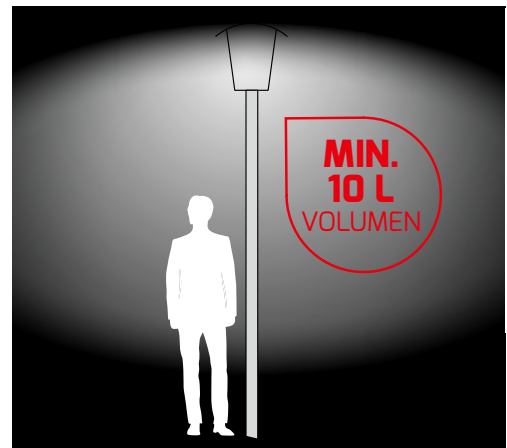

Lampe kann ohne Umbau an HQL Vorschaltgeräten auch direkt an 230 V betrieben werden. NAV-Vorschaltgeräte müssen abgeklemmt sein. (Mindestlaternengröße: 10 l Volumen)

\*Nur solange der Vorrat reicht.



# LEUCHTMITTEL

- Exzellente Haltbarkeit durch UV-beständiges, vergilbungsfreies Glas
- Glasabdeckung ermöglicht besseren Lichteffekt
- Einfacher Austausch von Leuchtstoffröhren mit Starter
- Sofort die volle Lichtausbeute nach dem Einschalten

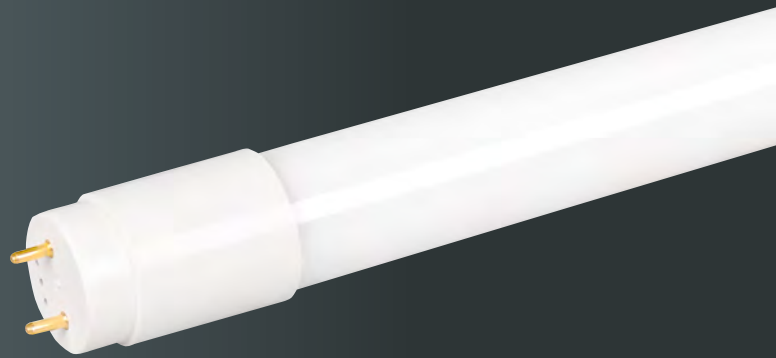

## PROLINE NANOTUBE

ABMESSUNGEN	Ø 26 mm
ABDECKUNG	Glas, satiniert
FARBTEMPERATUR	4.000 K / neutralweiß
FARBWIEDERGABEINDEX	Ra > 82
EINGANGSSPANNUNG	220 – 240 V AC
EFFIZIENZ	160 lm/W
TEMPERATURBEREICH	-20 °C bis +45 °C
LED-LEBENSDAUER	30.000 h



**VPE**  
**25 STÜCK**

	LEISTUNGS- AUFNAHME	NETTO- LICHTSTROM	BRUTTO- VERKAUFS- PREIS	HERSTELLER ARTIKEL-NR.	E-NUMMER
<b>588 mm</b>	9 W	1.440 lm	CHF 318,75 (CHF 12,75/Stk.)	<b>5398-25</b>	-
<b>970 mm</b>	12 W	1.920 lm	CHF 395,00 (CHF 15,80/Stk.)	<b>5399-25</b>	-
<b>1.047 mm</b>	14 W	2.240 lm	CHF 408,75 (CHF 16,35/Stk.)	<b>5400-25</b>	-
<b>1.200 mm</b>	18 W	2.880 lm	CHF 421,25 (CHF 16,85/Stk.)	<b>5401-25</b>	-
<b>1.500 mm</b>	24 W	3.840 lm	CHF 460,00 (CHF 18,40/Stk.)	<b>5402-25</b>	-



## TECHNISCHE VORTEILE

- Innenliegender Aluminiumkühlkörper ermöglicht ein optimiertes Wärmemanagement
- Polycarbonatabdeckung mit UV-Schutzbeschichtung (vergilbungsfrei)
- Zukunftsorientiert aufgrund einzeln auswechselbarer Netzteile
- Individuell einstellbarer Licht-Abstrahlwinkel durch patentierte Endkappen
- Ausfallsicher, da jede einzelne LED separat angesteuert wird

## WEITERE VORTEILE DER LUMENPLUS RÖHREN

- 5 Jahre Dotlux Garantie auf Treiber und LEDs
- Kinderleichter Austausch von Leuchtstoffröhren mit Starter
- Sofort die volle, optimale Lichtausbeute nach dem Einschalten
- LM80 zertifizierte LEDs

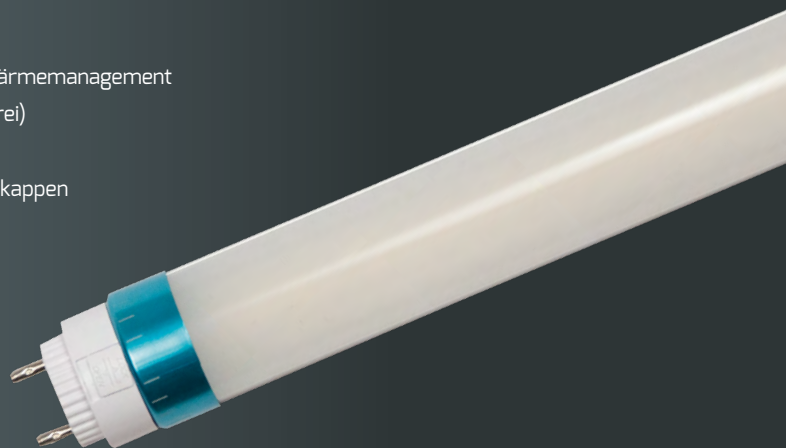

## PROLINE LUMENPLUS



ABDECKUNG	Polycarbonat, gefrostet
ABMESSUNGEN	Ø 26 mm
FARBWIEDERGABEINDEX	Ra > 83
EINGANGSSPANNUNG	220 - 240 V AC
TEMPERATURBEREICH	-20 °C bis +40 °C
LED-LEBENSDAUER	50.000 h



	LEISTUNGS- AUFNAHME	FARBTEMPERATUR	NETTO- LICHTSTROM	EFFIZIENZ	BRUTTO- VERKAUFS- PREIS	HERSTELLER ARTIKEL-NR.	E-NUMMER
<b>450 mm</b>	9 W	4.000 K / neutralweiß	1.440 lm	160 lm/W	CHF 38,40	<b>1792-240180*</b>	<b>941801379*</b>
<b>600 mm</b>	9 W	4.000 K / neutralweiß	1.440 lm	160 lm/W	CHF 34,55	<b>1615-140180*</b>	<b>941801109*</b>
<b>1.047 mm</b>	15 W	4.000 K / neutralweiß	2.550 lm	170 lm/W	CHF 47,25	<b>2746-140180*</b>	<b>941801159*</b>
<b>1.500 mm</b>	22 W	5.500 K / tageslichtweiß	3.740 lm	170 lm/W	CHF 53,65	<b>1938-455180*</b>	<b>941010619*</b>

\* Nur solange der Vorrat reicht.

- Bruchsichere Abdeckung aus Polycarbonat
- Doppelt sparen: Strom für Licht und Kühlung!
- Keine Wärmebelastung der Waren, wodurch die Ware länger frisch bleibt
- Verhindert die Schwitzwasserbildung in Blisterverpackungen von Frischwaren
- Spezielle Rottöne lassen Fleisch- und Wurstwaren frisch aussehen

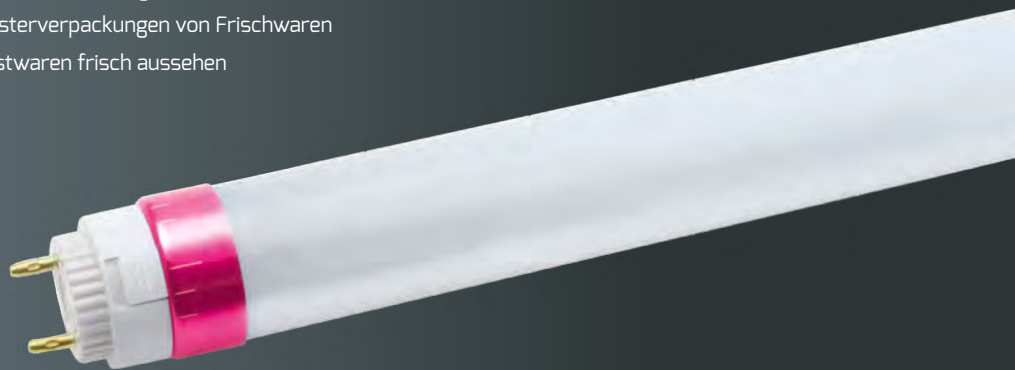

## PROLINE RÖHRE SONDERFARBE

LICHTFARBE	Fleisch-Rosé
ABDECKUNG	gefrostet
ABMESSUNGEN	Ø 26 mm, Längen rechts
FARBWIEDERGABEINDEX	Ra > 85
EINGANGSSPANNUNG	176 – 240 V AC/DC
TEMPERATURBEREICH	-20 °C bis +40 °C
LED-LEBENSDAUER	50.000 h



## IM VERGLEICH

Herkömmliche  
T8 Leuchtstoffröhre/  
LED-Röhre  
„Fleischfarbe“

**DOTLUX**  
LED-Röhre  
„Fleischfarbe“



	LEISTUNGS- AUFNAHME	NETTO- LICHTSTROM	EFFIZIENZ	BRUTTO- VERKAUFS- PREIS	HERSTELLER ARTIKEL-NR.	E-NUMMER
<b>600 mm</b>	8 W	750 lm	94 lm/W	CHF 53,65	<b>1642-1</b>	<b>941801169</b>
<b>900 mm</b>	10 W	1.060 lm	106 lm/W	CHF 60,05	<b>1730-1</b>	<b>941801179</b>
<b>970 mm</b>	12 W	1.270 lm	106 lm/W	CHF 66,45	<b>1731-1</b>	<b>941801209</b>
<b>1.200 mm</b>	15 W	1.590 lm	106 lm/W	CHF 72,85	<b>1794-1</b>	<b>941801189</b>
<b>1.500 mm</b>	18 W	1.900 lm	106 lm/W	CHF 89,45	<b>1940-1</b>	<b>941801199</b>

## PROLINE GU10/MR16

ABMESSUNGEN	Ø 50 × 52 mm
SOCKEL	GU10
BAUFORM	MR16
FARBTEMPERATUR	3.000 K / warmweiß
FARBWIEDERGABEINDEX	Ra > 82
EINGANGSSPANNUNG	220 – 240 V AC
NETTO-LICHTSTROM	410 lm
TEMPERATURBEREICH	-20 °C bis +40 °C
LED-LEBENSDAUER	15.000 h



LEISTUNGS-AUFNAHME EFFIZIENZ	BRUTTO-VERKAUFS- PREIS	HER- STELLER ARTIKEL- NR.	E-NUMMER
6 W 68 lm / W	CHF 10,60	3359-1	941801489
5 W 82 lm / W	CHF 8,05	3358-1	941801479



## PROLINE E27

HERSTELLER ARTIKEL-NR.	4875-027360
E-NUMMER	941801249
SOCKEL	E27
BAUFORM	Birne, klarglas
ABMESSUNGEN	Ø 60, 105 mm
FARBTEMPERATUR	2.700 K / warmweiß
FARBWIEDERGABEINDEX	Ra > 82
EINGANGSSPANNUNG	220 – 240 V AC
NETTO-LICHTSTROM	806 lm
LEISTUNGS-AUFNAHME	6,5 W
EFFIZIENZ	124 lm/W
TEMPERATURBEREICH	-20 °C bis +40 °C
LED-LEBENSDAUER	15.000 h
BRUTTO-VERKAUFS- PREIS	CHF 5,35



## PROLINE E14

SOCKEL	E14
FARBTEMPERATUR	2.700 K / warmweiß
FARBWIEDERGABEINDEX	Ra > 82
EINGANGSSPANNUNG	220 – 240 V AC
NETTO-LICHTSTROM	470 lm
LEISTUNGS-AUFNAHME	4,5 W
EFFIZIENZ	104 lm/W
TEMPERATURBEREICH	-20 °C bis +40 °C
LED-LEBENSDAUER	15.000 h



Kerze

ABMESSUN- GEN	BRUTTO- VERKAUFS- PREIS	HERSTELLER ARTIKEL-NR.	E-NUMMER
Ø 35, 98 mm	CHF 4,60	4876-027360*	941801139*



Birne

ABMESSUN- GEN	BRUTTO- VERKAUFS- PREIS	HERSTELLER ARTIKEL-NR.	E-NUMMER
Ø 45, 78 mm	CHF 4,60	4877-027360*	941801149



- Original Halogenbauform ermöglicht höchste Kompatibilität zu bestehenden Leuchtensystemen
- Traditioneller Lichteffekt durch Retro-Reflektortechnik sorgt für schönes Ambiente
- Großflächige Kühlung direkt über Aluminiumreflektor
- Optimierte Leichtbauweise, auch für Clip-Montage geeignet
- Blendreduzierung durch versteckte LED-Anordnung



## PROLINE REFLEKTORLAMPE

HERSTELLER ARTIKEL-NR.	4964-030024*
E-NUMMER	941801289*
GEHÄUSE	Kunststoff + Aluminium
ABMESSUNGEN	Ø 111 x 40 mm
ANSCHLUSSART	Hohllochbuchsenstecker 5,5 x 2,1 mm
SOCKEL	AR111
FARBTEMPERATUR	3.000 K / warmweiß
FARBWIEDERGABEINDEX	Ra > 82
BETRIEBSSPANNUNG	27 – 32 V DC / 350 mA
NETTO-LICHTSTROM	950 lm
LEISTUNGS-AUFNAHME	11 W
EFFIZIENZ	86 lm/W
TEMPERATURBEREICH	-20 °C bis +40 °C
LED-LEBENSDAUER	15.000 h
BRUTTO-VERKAUFSPREIS	CHF 29,45



Zum Artikel wird jeweils ein Netzteil benötigt. Eine Reihen-/Parallelschaltung mehrerer Leuchtmittel an einem Netzteil ist möglich. Schicken Sie Ihre Anfragen dazu an die [info@dotlux.de](mailto:info@dotlux.de)



### PASSENDE NETZTEILE

	LEISTUNG	LEUCHTE	AUSGANGS- INKL. NETZTEIL	STROM	ABMESSUNGEN	ZENTRAL- BATTERIE	BRUTTO- VERKAUFS- PREIS	HER- STELLER ARTIKEL- NR.	E-NUMMER
NICHT DIMMBAR	12 W			350 mA	90 x 40 x 25 mm	nicht ge.	CHF 26,85	4687	941901159
PHASENAB-/ANSCHNITT	7 – 12 W			200 – 350 mA*	122 x 41 x 23 mm	nicht ge.	CHF 35,85	3140-1	941934299
DALI-2	10 – 12 W			300 – 1.050 mA*	147 x 44 x 30 mm	geeignet	CHF 76,65	5068-1	941934549
KNX / PUSH	12 W			350 – 1.050 mA*	124 x 82 x 23 mm	geeignet	CHF 134,40	5030-1	941934289
CASAMBI	10 – 12 W			300 – 1.050 mA*	147 x 44 x 30 mm	geeignet	CHF 160,00	4989	919391469
ZIGBEE	10 – 12 W			300 – 1.050 mA*	147 x 44 x 30 mm	geeignet	CHF 134,40	5039	941934149

A modern kitchen interior featuring a combination of white and dark wood cabinetry. The backsplash is made of dark grey brick tiles. A central island with a white countertop is visible. The ceiling has recessed lighting and a long, thin light fixture. The floor is made of dark wood planks.

# STREIFEN & MODULE

- LED-Modul zum direkten Anschluss an 230V ohne zusätzlichem Netzteil
- 160° Speziallinse ermöglicht homogene Ausleuchtung auch bei flachen Einbautiefen
- Schnelle Installation durch 20m Kette mit 100 Modulen, individuell kürzbar
- Für größere Flächen ist eine Parallelschaltung mehrerer Ketten möglich. (Reihenschaltung mehrerer Ketten nicht möglich)
- Vergilbungssicheres Gehäuse sorgt für eine stabile Lichtleistung
- Einfache Montage der einzelnen Module durch Schraubloch oder trägerloses Klebeband auf der Rückseite

Klebefläche  
auf der  
Rückseite

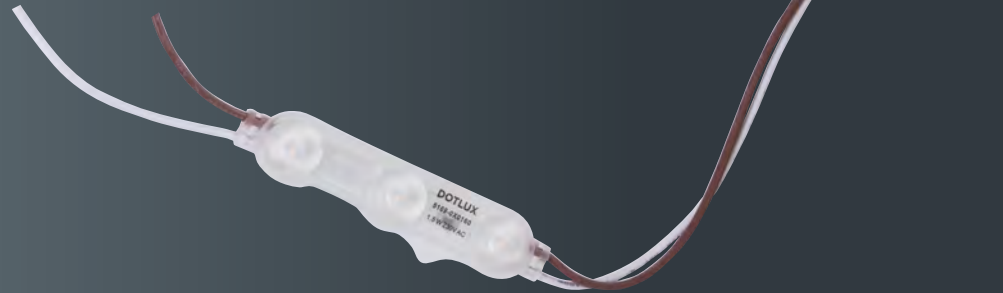

## PROLINE ACplus

GEHÄUSE	Kunststoff
ABDECKUNG	gefrostet
ABMESSUNGEN MODUL	75 × 20 × 11 mm / Modul
GEWICHT	13 g / Modul
KABELLÄNGE	13 cm zw. 2 Modulen
EINGANGSSPANNUNG	220 – 240 V AC
NETTO-LICHTSTROM	150 lm / Modul
LEISTUNGS-AUFNAHME	1,5 W / Modul
EFFIZIENZ	100 lm/W
TEMPERATURBEREICH	-20 °C bis +60 °C
LED-LEBENSDAUER	50.000 h



trägerloses  
Klebeband  
rückseitig

LICHTFARBE/ FARBTEMPERATUR	FARBWIEDER- GABEINDEX	BRUTTO- VERKAUFSPREIS	HERSTELLER ARTIKEL-NR.	E-NUMMER
6.000 K / tageslichtweiß	Ra > 82	CHF 421,10 / 100er Kette	5169-060160	941600759
3.000 K / warmweiß	Ra > 82	CHF 421,10 / 100er Kette	5169-030160	941600769
rot	-	CHF 421,10 / 100er Kette	5169-0R0160	941600779
grün	-	CHF 421,10 / 100er Kette	5169-0G0160	941600789
blau	-	CHF 421,10 / 100er Kette	5169-0B0160	941600799



## ZUBEHÖR

ÜBERSPANNUNGSSCHUTZ BIS 10 kV

HERSTELLER ARTIKEL-NR. 5044

E-NUMMER 941919139

BRUTTO-VERKAUFSPREIS CHF 38,40



### HINWEIS:

Pro Installation (auch mehrere 100er Ketten) wird mindestens ein Überspannungsschutz empfohlen.



HIER GEHTS ZUM  
PRODUKTVIDEO



QR-Code scannen oder eintippen:  
<https://dotlux.de/produkte/acplus>





- Sekundenschnelle, einfache und lötfreie Montage an den Ecken des Lichtvorhangs durch großflächig vorkonfektionierte Module
- Gleichmäßige LED-Abstände sorgen für eine optimale Ausleuchtung der Werbefläche
- Vergilbungssicherer Wasserschutz sorgt für eine stabile Lichtleistung
- Trennbar nach jeder Lichtleiste



## ADQplus

HERSTELLER ARTIKEL-NR.	2844
E-NUMMER	941600099
ABMESSUNGEN GESAMT	1.320 × 1.000 × 9 mm
KABELLÄNGE	50 mm zw. LED-Leisten
ANZAHL LEISTEN	24 Stück / Lichtvorhang
GRÖSSE LEISTE	1.000 × 12 × 7 mm
LICHTQUELLE	576 SMD 2835 LED
FARBTEMPERATUR	6.000 K / tageslichtweiß
FARBWIEDERGABEINDEX	Ra > 82
EINGANGSSPANNUNG	24 V DC
NETTO-LICHTSTROM	11.500 lm / Lichtvorhang
LEISTUNGS-AUFNAHME	115 W / Lichtvorhang
EFFIZIENZ	100 lm/W
TEMPERATURBEREICH	-40 °C bis +40 °C
LED-LEBENSDAUER	50.000 h
BRUTTO-VERKAUFSPREIS	CHF 369,90 / Stück

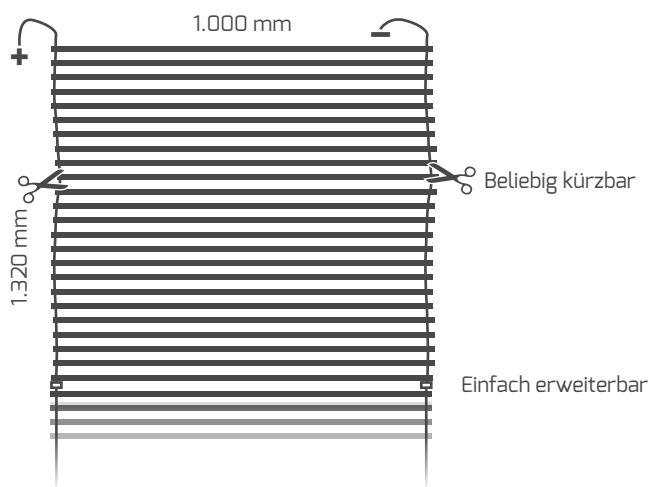

**HIER GEHTS ZUM  
PRODUKTVIDEO**

QR-Code scannen oder eintippen:  
[dotlux.de/produkte/adqplus/](https://dotlux.de/produkte/adqplus/)



## STANDARDNETZTEIL

	DIMMBAR	LEISTUNG	ABMESSUNGEN	BRUTTO- VERKAUFSPREIS	HERSTELLER ARTIKEL-NR.	E-NUMMER
IP 67	nicht dimmbar	150 W	180 × 63 × 35 mm	CHF 93,30	5354	941934559

Weitere passende Netzteile finden Sie auf den Folgeseiten unter "Netzteile".

- LED-Modul wird als 20er Kette fertig verdrahtet geliefert
- Technisch können bis zu 40 Module (2 Ketten à 20 Module) in Reihe verdrahtet werden
- Eine Parallelschaltung mehrerer Ketten ist für die gleichmäßige Ausleuchtung größerer Flächen problemlos möglich

inkl.  
3M-Klebe-  
band  
auf der  
Rückseite



## ADplus

HERSTELLER ARTIKEL-NR.	1964-0601605
E-NUMMER	941600009
ABMESSUNGEN GESAMT	70 × 15 × 7 mm
KABELLÄNGE	85 mm zw. 2 Modulen
FARBTEMPERATUR	6.000 K / tageslichtweiß
FARBWIEDERGABEINDEX	Ra > 82
EINGANGSSPANNUNG	12 V DC
NETTO-LICHTSTROM	60 lm / Modul
LEISTUNGS-AUFNAHME	0,7 W / Modul
EFFIZIENZ	86 lm/W
TEMPERATURBEREICH	-40 °C bis +40 °C
LED-LEBENSDAUER	50.000 h
BRUTTO-VERKAUFSPREIS	CHF 39,55 / 20er Kette

### DOTLUX TIPP:

Um den Wartungszyklus Ihres Netzteils zu verlängern wird empfohlen, das Netzteil mit ca. 20 – 30% mehr Leistung als erforderlich auszulegen.



HIER GEHTS ZUM  
PRODUKTVIDEO

QR-Code scannen oder eintippen:  
dotlux.de/produkte/adplus/



## PASSENDE NETZTEILE

	DIMMBAR	LEISTUNG	ABMESSUNGEN	BRUTTO- VERKAUFSPREIS	HERSTELLER ARTIKEL-NR.	E N'
IP 20	nicht dimmbar	20 W	166 × 40 × 14 mm	CHF 33,25	4249-12	941934039
	nicht dimmbar	60 W	180 × 63 × 36 mm	CHF 89,45	4252-12	941901529
	nicht dimmbar	150 W	180 × 63 × 35 mm	CHF 93,30	5359	941010589
IP 67	1-10V/PWM	120 W	191 × 63 × 38 mm	CHF 134,40	3173-12	941934119
	DALI/PWM	120 W	191 × 63 × 38 mm	CHF 160,00	4668-12	941934129

# AUSSENBEREICH

## NICHT DIMMBAR



	LEISTUNG MAX.	STROM	ABMESSUNGEN	BRUTTO-VERKAUFS- PREIS	HER- STELLER ARTIKEL- NR.	E-NUMMER
<b>12 V DC</b>	60 W	5 A	180 x 63 x 36 mm	CHF 89,45	<b>4252-12</b>	<b>941901529</b>
	75 W	3,15 A	180 x 63 x 36 mm	CHF 89,45	<b>4252-24</b>	<b>941901539</b>
	150 W	6,25 A	219 x 63 x 36 mm	CHF 98,45	<b>4253-24</b>	<b>941901559</b>
	240 W	10 A	244 x 71 x 38 mm	CHF 147,20	<b>4254-24</b>	<b>941901569</b>
<b>24 V DC</b>	320 W	13,3 A	252 x 90 x 43,8 mm	CHF 262,40	<b>2800-24</b>	<b>941934019</b>
	480 W	20 A	262 x 125 x 44 mm	CHF 395,50	<b>4377-24</b>	<b>941901649</b>

## 1 – 10 V DIMMBAR



	LEISTUNG MAX.	STROM	ABMESSUNGEN	BRUTTO- VERKAUFS- PREIS	HER- STELLER ARTIKEL- NR.	E-NUMMER
<b>12 V DC</b> PWM	120 W	10 A	191 x 63 x 38 mm	CHF 134,40	<b>3173-12</b>	<b>941934119</b>
	60 W	2,5 A	150 x 53 x 35 mm	CHF 99,70	<b>3155</b>	<b>919391859</b>
	90 W	3,75 A	171 x 63 x 38 mm	CHF 112,50	<b>3156</b>	<b>919391939</b>
<b>24 V DC</b> PWM	120 W	5 A	191 x 63 x 38 mm	CHF 134,40	<b>3173</b>	<b>941901749</b>
	600 W	25 A	280 x 144 x 48,5 mm	CHF 531,20	<b>3143-24</b>	<b>941934029</b>

## DALI DIMMBAR



	LEISTUNG MAX.	STROM	ABMESSUNGEN	BRUTTO- VERKAUFS- PREIS	HER- STELLER ARTIKEL- NR.	E-NUMMER
<b>12 V DC</b> PWM	120 W	10 A	191 x 63 x 38 mm	CHF 160,00	<b>4668-12</b>	<b>941934129</b>
<b>24 V DC</b> PWM	120 W	5 A	191 x 63 x 38 mm	CHF 160,00	<b>4668</b>	<b>919392019</b>



## INNENBEREICH

### NICHT DIMMBAR DIN-SCHIENE



**24 V DC**

LEISTUNG MAX.	STROM	ABMESSUNGEN	BRUTTO-VERKAUFS- PREIS	HERSTELLER ARTIKEL-NR. E-NUMMER
100 W	4 A	100 x 55 x 90 mm	CHF 99,70	<b>4256-24</b> 941901869
240 W	10 A	114 x 63 x 125 mm	CHF 165,10	<b>4255-24</b> 941901859

### NICHT DIMMBAR ULTRAFLACH



KLEMMANSCHLUSS



**24 V DC**

LEISTUNG MAX.	STROM	ABMESSUNGEN	BRUTTO- VERKAUFS- PREIS	HERSTELLER ARTIKEL-NR. E-NUMMER
20 W	0 – 0,84 A	166 x 40 x 14 mm	CHF 33,25	<b>4523-24</b> 941901779
30 W	0 – 1,25 A	247 x 30 x 16 mm	CHF 49,80	<b>4524-24</b> 941901789
75 W	0 – 3,125 A	298 x 30 x 17 mm	CHF 79,25	<b>4526-24</b> 941901819
100 W	0 – 4,17 A	298 x 30 x 17 mm	CHF 106,10	<b>4525-24</b> 941901799

### PHASENAB- / ANSCHNITTS DIMMBAR



KLEMMANSCHLUSS



**24 V DC**  
PWM

LEISTUNG MAX.	STROM	ABMESSUNGEN	BRUTTO- VERKAUFS- PREIS	HERSTELLER ARTIKEL-NR. E-NUMMER
30 W	0 – 1,25 A	145 x 50 x 22 mm	CHF 85,65	<b>4521-24</b> 941901759
75 W	0,5 – 3,1 A	185 x 60 x 31 mm	CHF 147,20	<b>4522-24</b> 941901769
120 W	0,5 – 5 A	223 x 64 x 32 mm	CHF 160,00	<b>5028-24</b> 941934139

### CASAMBI DIMMBAR



**24 V DC**  
PWM

LEISTUNG	AUSGANGS- KANÄLE	STROM	ABMESSUNGEN	BRUTTO- VERKAUFS- PREIS	HER- STELLER ARTIKEL- NR.	E-NUMMER
1 x 100 W 3 x 40 W	1 oder 3 Canaux	1 x 4,2 A 3 x 1,7 A	240 x 60 x 49 mm	CHF 293,10	<b>5087</b>	<b>941934199</b>
100 W	1 Canal	4,2 A	295 x 43 x 30 mm	CHF 249,60	<b>5069</b>	<b>941934169</b>

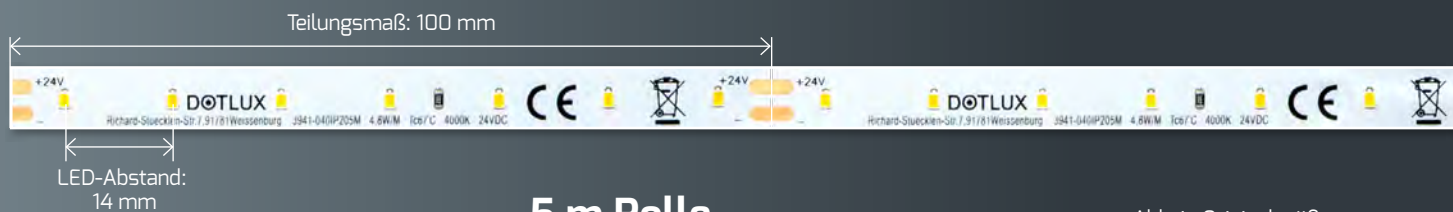

5 m Rolle

Abb. in Originalgröße

## PROLINE 4,8 W/m · IP20



ABMESSUNGEN	5.000 × 8 × 2 mm
MIN. BIEGERADIUS	25 mm
LEDS PRO METER	70
FARBWIEDERGABEINDEX	Ra > 92
EINGANGSSPANNUNG	24 V DC
ANSCHLUSSKABEL	50 cm, beidseitig
MAX. LÄNGE/EINSPEISUNG	5 m
LEISTUNGS-AUFNAHME	24 W PRO 5 M ROLLE
TEMPERATURBEREICH	-20 °C bis +60 °C
LED-LEBENSDAUER	50.000 h



3M-VHB  
Klebeband  
rückseitig



## ZUBEHÖR

KABEL 2x 0,52 mm<sup>2</sup>

HERSTELLER ARTIKEL-NR. / E-NR. 3761 / 941901279

BRUTTO-VERKAUFSPREIS CHF 1,40 / m

UNIVERSALSTECKER

HERSTELLER ARTIKEL-NR. / E-NR. 3783 / 941901979

BRUTTO-VERKAUFSPREIS CHF 1,40 / Stück

UNIVERSALVERTEILER

HERSTELLER ARTIKEL-NR. / E-NR. 3784 / 941901989

BRUTTO-VERKAUFSPREIS CHF 5,35 / Stück

3M-VHB ROLLE KLEBEBAND 33 m,  
BREITE 8 mm

HERSTELLER ARTIKEL-NR. / E-NR. 5083 / 941007329

BRUTTO-VERKAUFSPREIS CHF 33,25

FARBTEMPERATUR	NETTO-LICHTSTROM	EFFIZIENZ	BRUTTO-VERKAUFS- PREIS	HERSTELLER ARTIKEL-NR.	E-NUMMER
2.700 K / blanc chaud	2.000 lm PAR ROULEAU DE 5 M	83 lm/W	CHF 74,10	3941-027IP205M	941600279
4.000 K / blanc neutre	2.100 lm PAR ROULEAU DE 5 M	88 lm/W	CHF 74,10	3941-040IP205M	941600419

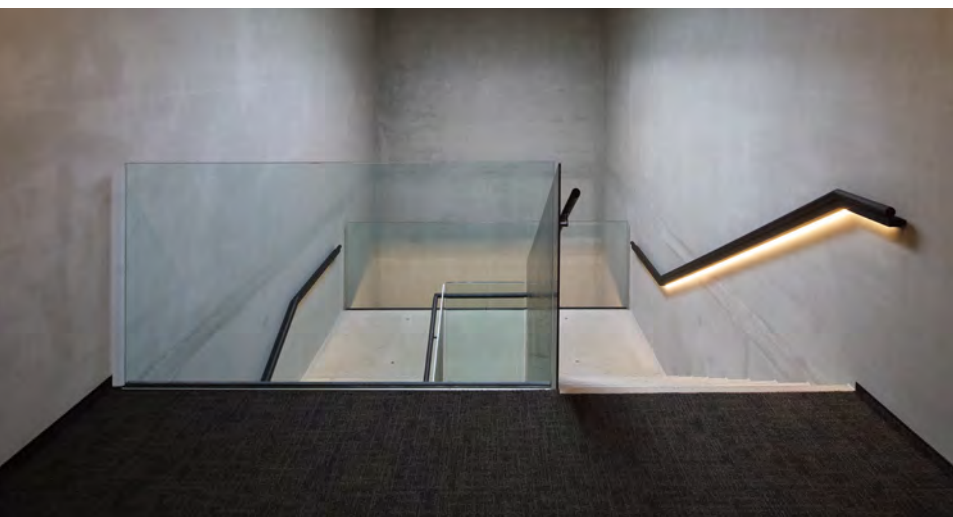



20 m Rolle

Abb. in Originalgröße

## PROLINE 5 W/m · IP20

ABMESSUNGEN	20.000 × 10 × 1 mm
MIN. BIEGERADIUS	50 mm
LEDS PRO METER	112
FARBWIEDERGABEINDEX	Ra > 82
EINGANGSSPANNUNG	24 V DC
ANSCHLUSSKABEL	50 cm, beidseitig
MAX. LÄNGE/EINSPEISUNG	20 m
LEISTUNGS-AUFNAHME	100 W PRO 20 M ROLLE
TEMPERATURBEREICH	-20 °C bis +60 °C
LED-LEBENSDAUER	50.000 h



3M-VHB  
Klebeband  
rückseitig

## ZUBEHÖR

KABEL 2x 0,52 mm<sup>2</sup>

HERSTELLER ARTIKEL-NR. / E-NR. 3761 / 941901279

BRUTTO-VERKAUFSPREIS CHF 1,40 / m



UNIVERSALSTECKER

HERSTELLER ARTIKEL-NR. / E-NR. 3783 / 941901979

BRUTTO-VERKAUFSPREIS CHF 1,40 / Stück



UNIVERSALVERTEILER

HERSTELLER ARTIKEL-NR. / E-NR. 3784 / 941901989

BRUTTO-VERKAUFSPREIS CHF 5,35 / Stück



3M-VHB ROLLE KLEBEBAND 33 m,  
BREITE 10 mm

HERSTELLER ARTIKEL-NR. / E-NR. 5084 / 941007339

BRUTTO-VERKAUFSPREIS CHF 39,55

FARBTEMPERATUR	NETTO-LICHTSTROM	EFFIZIENZ	BRUTTO-VERKAUFS- PREIS	HERSTELLER ARTIKEL-NR.	E-NUMMER
2.700 K / blanc chaud	14.200 lm PAR ROULEAU DE 20 M	142 lm/W	CHF 659,20	5079-02720M	941600699
4.000 K / blanc neutre	15.800 lm PAR ROULEAU DE 20 M	158 lm/W	CHF 659,20	5079-04020M	941600709





# SIDEVIEW

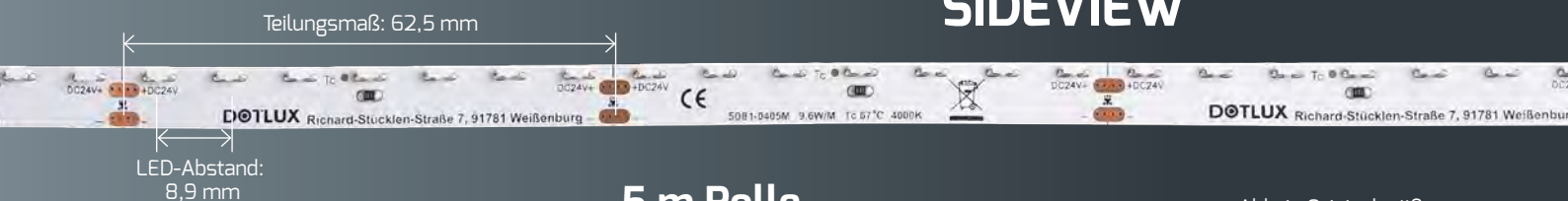

5 m Rolle

Abb. in Originalgröße

## PROLINE 9,6 W/m · IP20



ABMESSUNGEN	5.000 × 8 × 1 mm
MIN. BIEGERADIUS	50 mm
LEDS PRO METER	112
FARBWIEDERGABEINDEX	Ra > 92
EINGANGSSPANNUNG	24 V DC
ANSCHLUSSKABEL	50 cm, beidseitig
MAX. LÄNGE/EINSPEISUNG	5 m
LEISTUNGS-AUFNAHME	48 W PRO 5 M ROLLE
TEMPERATURBEREICH	-20 °C bis +60 °C
LED-LEBENSDAUER	50.000 h



## ZUBEHÖR

- KABEL 2x 0,52 mm<sup>2</sup>
- HERSTELLER ARTIKEL-NR. / E-NR. 3761 / 941901279
- BRUTTO-VERKAUFSPREIS CHF 1,40 / m
- UNIVERSALSTECKER
- HERSTELLER ARTIKEL-NR. / E-NR. 3783 / 941901979
- BRUTTO-VERKAUFSPREIS CHF 1,40 / Stück
- UNIVERSALVERTEILER
- HERSTELLER ARTIKEL-NR. / E-NR. 3784 / 941901989
- BRUTTO-VERKAUFSPREIS CHF 5,35 / Stück
- 3M-VHB ROLLE KLEBEBAND 33 m, BREITE 8 mm
- HERSTELLER ARTIKEL-NR. / E-NR. 5083 / 941007329
- BRUTTO-VERKAUFSPREIS CHF 33,25

FARBTEMPERATUR	NETTO-LICHTSTROM	EFFIZIENZ	BRUTTO-VERKAUFS- PREIS	HERSTELLER ARTIKEL-NR.	E-NUMMER
2.700 K / warmweiß	3.550 lm PRO 5 M ROLLE	74 lm/W	CHF 147,20	5081-0275M	941600729
4.000 K / neutralweiß	3.950 lm PRO 5 M ROLLE	82 lm/W	CHF 147,20	5081-0405M	941600739



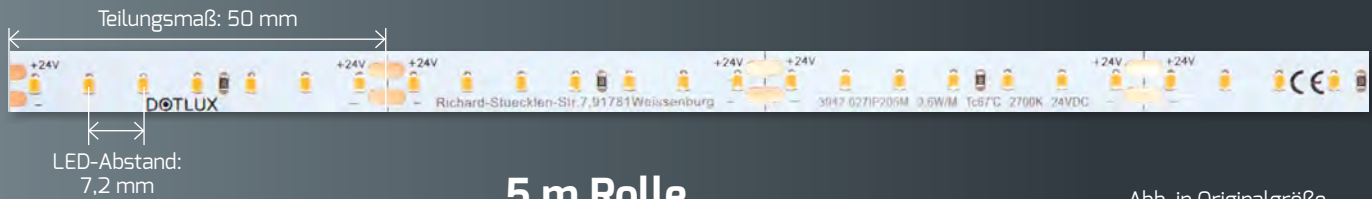

5 m Rolle

Abb. in Originalgröße

## PROLINE 9,6 W/m

MIN. BIEGERADIUS	25 mm
LEDS PRO METER	140
FARBWIEDERGABEINDEX	Ra > 92
EINGANGSSPANNUNG	24 V DC
ANSCHLUSSKABEL	50 cm, beidseitig
MAX. LÄNGE/EINSPEISUNG	5 m
LEISTUNGS-AUFNAHME	48 W PRO 5 M ROLLE
TEMPERATURBEREICH	-20 °C bis +60 °C
LED-LEBENSDAUER	50.000 h



3M-VHB  
Klebeband  
rückseitig



## ZUBEHÖR

KABEL 2x 0,52 mm<sup>2</sup>

HERSTELLER ARTIKEL-NR. / E-NR. 3761 / 941901279

BRUTTO-VERKAUFSPREIS CHF 1,40 / m

UNIVERSALSTECKER

HERSTELLER ARTIKEL-NR. / E-NR. 3783 / 941901979

BRUTTO-VERKAUFSPREIS CHF 1,40 / Stück

UNIVERSALVERTEILER

HERSTELLER ARTIKEL-NR. / E-NR. 3784 / 941901989

BRUTTO-VERKAUFSPREIS CHF 5,35 / Stück

3M-VHB ROLLE KLEBEBAND 33 m,  
BREITE 8 mm

HERSTELLER ARTIKEL-NR. / E-NR. 5083 / 941007329

BRUTTO-VERKAUFSPREIS CHF 33,25

3M-VHB ROLLE KLEBEBAND 33 m,  
BREITE 10 mm

HERSTELLER ARTIKEL-NR. / E-NR. 5084 / 941007339

BRUTTO-VERKAUFSPREIS CHF 39,55



5.000 x 8 x 5 mm

IP20



FARBTEMPERATUR	NETTO-LICHTSTROM	EFFIZIENZ	BRUTTO-VERKAUFSPREIS	HERSTELLER ARTIKEL-NR.	E-NUMMER
2.700 K / warmweiß	4.000 lm PRO 5 M ROLLE	83 lm/W	CHF 134,40	3942-027IP205M	941600289
4.000 K / neutralweiß	4.200 lm PRO 5 M ROLLE	88 lm/W	CHF 134,40	3942-040IP205M	941600299
5.000 K / tageslichtweiß	4.250 lm PRO 5 M ROLLE	89 lm/W	CHF 134,40	3942-050IP205M	941600429



5.000 x 10 x 5 mm

IP66



FARBTEMPERATUR	NETTO-LICHTSTROM	EFFIZIENZ	BRUTTO-VERKAUFSPREIS	HERSTELLER ARTIKEL-NR.	E-NUMMER
2.700 K / warmweiß	4.000 lm PRO 5 M ROLLE	82 lm/W	CHF 160,00	3943-027IP665M	941600309
4.000 K / neutralweiß	4.150 lm PRO 5 M ROLLE	87 lm/W	CHF 160,00	3943-040IP665M	941600319
5.000 K / tageslichtweiß	4.200 lm PRO 5 M ROLLE	88 lm/W	CHF 160,00	3943-050IP665M	941600439



LED-Streifen mit flexibler,  
voll ummantelter Silikonhülle

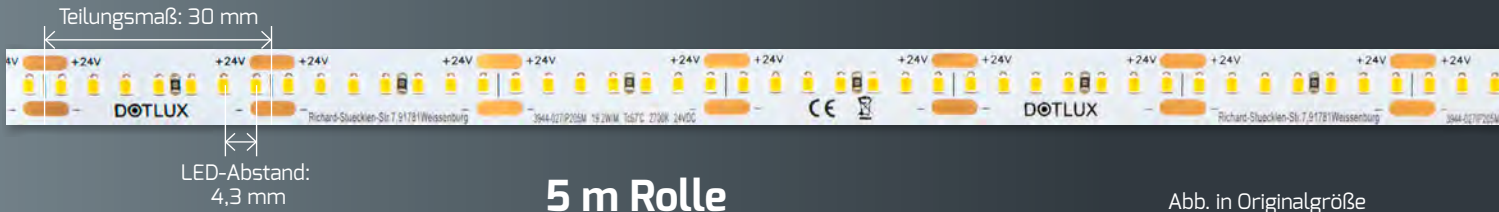

## PROLINE 19,2 W/m · IP20



ABMESSUNGEN	5.000 × 10 × 1 mm
MIN. BIEGERADIUS	25 mm
LEDS PRO METER	240
FARBWIEDERGABEINDEX	Ra > 92
EINGANGSSPANNUNG	24 V DC
ANSCHLUSSKABEL	50 cm, beidseitig
MAX. LÄNGE/EINSPEISUNG	5 m
TEMPERATURBEREICH	-20 °C bis +60 °C
LED-LEBENSDAUER	50.000 h



3M-VHB  
Klebeband  
rückseitig

### HIINWEIS:

Ab 19,2 Watt/m empfehlen wir die Streifen in einem ALU-Profil zu verbauen.

## ZUBEHÖR

KABEL 2x 0,52 mm<sup>2</sup>

HERSTELLER ARTIKEL-NR. / E-NR. 3761 / 941901279

BRUTTO-VERKAUFSPREIS CHF 1,40 / m

KABEL 3x 0,52 mm<sup>2</sup>  
FÜR 3945-02765IP205M

HERSTELLER ARTIKEL-NR. / E-NR. 3786 / 941901289

BRUTTO-VERKAUFSPREIS CHF 2,80 / m

UNIVERSALSTECKER

HERSTELLER ARTIKEL-NR. / E-NR. 3783 / 941901979

BRUTTO-VERKAUFSPREIS CHF 1,40 / Stück

UNIVERSALVERTEILER

HERSTELLER ARTIKEL-NR. / E-NR. 3784 / 941901989

BRUTTO-VERKAUFSPREIS CHF 5,35 / Stück

3M-VHB ROLLE KLEBEBAND 33 m,  
BREITE 8 mm

HERSTELLER ARTIKEL-NR. / E-NR. 5083 / 941007329

BRUTTO-VERKAUFSPREIS CHF 33,25



FARBTEMPERATUR	LEISTUNGS-AUFNAHME	NETTO-LICHTSTROM	EFFIZIENZ	BRUTTO-VERKAUFS- PREIS	HERSTELLER ARTIKEL-NR.	E-NUM- MER
2.700 K / warmweiß	96 W PRO 5 M ROLLE	8.750 lm PRO 5 M ROLLE	91 lm/W	CHF 198,40	3944-027IP205M	941600329
4.000 K / neutralweiß	96 W PRO 5 M ROLLE	9.000 lm PRO 5 M ROLLE	94 lm/W	CHF 198,40	3944-040IP205M	941600449
5.000 K / tageslichtweiß	96 W PRO 5 M ROLLE	9.250 lm PRO 5 M ROLLE	96 lm/W	CHF 198,40	3944-050IP205M	941600459



2.700 K – 6.500 K	LEISTUNGS-AUFNAHME	NETTO-LICHTSTROM	EFFIZIENZ	BRUTTO-VERKAUFS- PREIS	HERSTELLER ARTIKEL-NR.	E-NUM- MER
COLORselect®	2.700 K: 9,6 W PRO 5 M ROLLE 6.500 K: 9,6 W PRO 5 M ROLLE	9.250 lm PRO 5 M ROLLE	96 lm/W	CHF 198,40	3945-02765IP205M	941600359



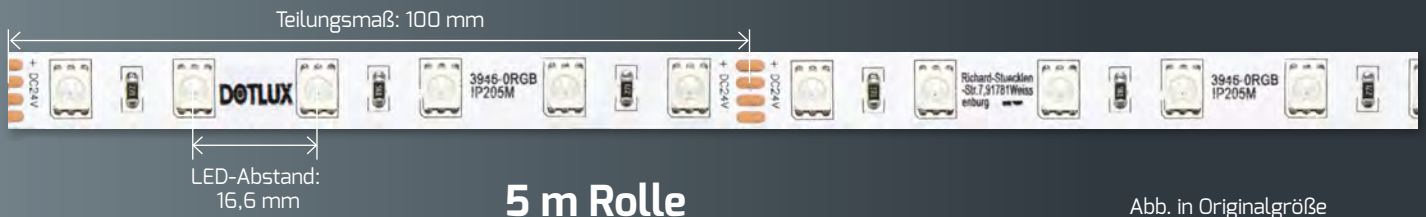

5 m Rolle

Abb. in Originalgröße

## PROLINE 14,4 W/m · RGB



HERSTELLER ARTIKEL-NR.	3946-0RGBIP205M
E-NUMMER	941600339
ABMESSUNGEN	5.000 × 10 × 2 mm
MIN. BIEGERADIUS	25 mm
LEDS PRO METER	60
FARBTEMPERATUR	RGB
FARBWIEDERGABEINDEX	Ra > 92
EINGANGSSPANNUNG	24 V DC
ANSCHLUSSKABEL	50 cm, beidseitig
MAX. LÄNGE/EINSPEISUNG	5 m
LEISTUNGS-AUFNAHME	72 W PRO 5 M ROLLE
NETTO-LICHTSTROM	2.350 lm PRO 5 M ROLLE
LEISTUNGSVERTEILUNG	rot: 4,8 W/m grün: 4,8 W/m blau: 4,8 W/m
EFFIZIENZ	83 lm/W
TEMPERATURBEREICH	-20 °C bis +60 °C
LED-LEBENSDAUER	50.000 h
BRUTTO-VERKAUFSPREIS	CHF 118,90



3M-VHB  
Klebeband  
rückseitig

## ZUBEHÖR

KABEL 4x 0,52 mm<sup>2</sup>



HERSTELLER ARTIKEL-NR. / E-NR. 3785 / 941901299

BRUTTO-VERKAUFSPREIS CHF 2,80 / m



3M-VHB ROLLE KLEBEBAND 33 m,  
BREITE 10 mm

HERSTELLER ARTIKEL-NR. / E-NR. 5084 / 941007339

BRUTTO-VERKAUFSPREIS CHF 39,55



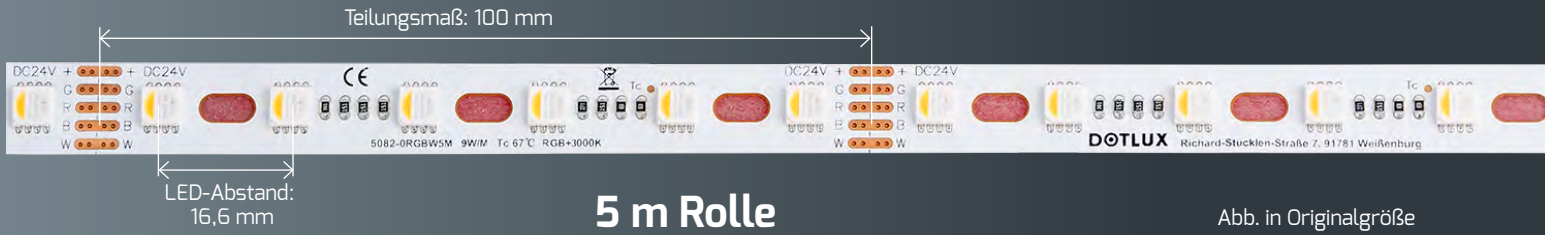

5 m Rolle

Abb. in Originalgröße

**PROLINE 19,2 W/m · RGB W**



LEDS PRO METER	60
FARBTEMPERATUR	RGB + 3.000 K
FARBWIEDERGABEINDEX	Ra > 92
EINGANGSSPANNUNG	24 V DC
ANSCHLUSSKABEL	50 cm, beidseitig
MAX. LÄNGE/EINSPEISUNG	5 m
LEISTUNGS-AUFNAHME	96 W PRO 5 M ROLLE
NETTO-LICHTSTROM	weiß: 2.100 lm RGB: 2.650 lm
LEISTUNGSVERTEILUNG	weiß: 4,8 W/m rot: 4,8 W/m grün: 4,8 W/m blau: 4,8 W/m
EFFIZIENZ	weiß: 88 lm/W RGBW: 45 lm/W
TEMPERATURBEREICH	-20 °C bis +60 °C
LED-LEBENSDAUER	50.000 h



ZUBEHÖR

KABEL 5x 0,52 mm<sup>2</sup>   
 HERSTELLER ARTIKEL-NR. / E-NR. **3809 / 941901319**  
 BRUTTO-VERKAUFSPREIS CHF 4,10 / m



3M-VHB ROLLE KLEBE BAND 33 m,  
BREITE 10 mm  
 HERSTELLER ARTIKEL-NR. / E-NR. **5084 / 941007339**  
 BRUTTO-VERKAUFSPREIS CHF 39,55

**HINWEIS:**  
 Ab 19,2 Watt/m empfehlen wir die Streifen  
 in einem ALU-Profil zu verbauen.

Besonders  
flexibel  
und für Knicke  
geeignet



**IP20 CURVE**

ABMESSUNGEN	BRUTTO-VERKAUFS- PREIS	HERSTELLER ARTIKEL-NR.	E-NUMMER
5.000 × 12 × 2 mm	CHF 211,20	5082-ORGBW5M	941600749



**IP66**

ABMESSUNGEN	BRUTTO-VERKAUFS- PREIS	HERSTELLER ARTIKEL-NR.	E-NUMMER
5.000 × 14 × 5 mm	CHF 249,60	5221-ORGBW5M	941600809



LED-Streifen mit flexibler, voll ummantelter Silikonhülle

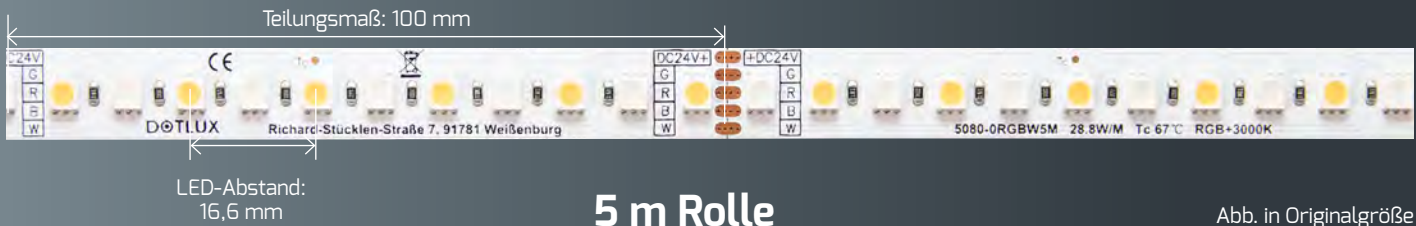

## PROLINE 28,8 W/m · RGB W



HERSTELLER ARTIKEL-NR.	5080-ORGBW5M
E-NUMMER	941600719
ABMESSUNGEN	5.000 × 12 × 2 mm
MIN. BIEGERADIUS	25 mm
LEDS PRO METER	120
FARBTEMPERATUR	RGB + 3.000 K
FARBWIEDERGABEINDEX	Ra > 92
EINGANGSSPANNUNG	24 V DC
ANSCHLUSSKABEL	50 cm, beidseitig
MAX. LÄNGE/EINSPEISUNG	5 m
LEISTUNGS-AUFNAHME	144 W PRO 5 M ROLLE
NETTO-LICHTSTROM	weiß: 5.050 lm RGB: 2.100 lm
LEISTUNGSVERTEILUNG	weiß: 14,4 W/m rot: 4,8 W/m grün: 4,8 W/m blau: 4,8 W/m
EFFIZIENZ	weiß: 70 lm/W RGB: 50 lm/W
TEMPERATURBEREICH	-20 °C bis +60 °C
LED-LEBENSDAUER	50.000 h
BRUTTO-VERKAUFSPREIS	CHF 224,00



## ZUBEHÖR

KABEL 5x 0,52 mm<sup>2</sup>



HERSTELLER ARTIKEL-NR. / E-NR. 3809 / 941901319

BRUTTO-VERKAUFSPREIS CHF 4,10 / m



3M-VHB ROLLE KLEBEBAND 33 m,  
BREITE 10 mm

HERSTELLER ARTIKEL-NR. / E-NR. 5084 / 941007339

BRUTTO-VERKAUFSPREIS CHF 39,55

### HINWEIS:

Ab 19,2 Watt/m empfehlen wir die Streifen  
in einem ALU-Profil zu verbauen.







Die DOTLUX Fusion-Technologie wurde entwickelt, um die Anforderungen einer modernen Lichtsteuerung zu erfüllen. Besonderes Augenmerk wurde hier auf eine einfache Bedienung und Installation gelegt. Durch die einfache Inbetriebnahme ist dieses System sowohl für neue als auch nachrüstbare Installationen geeignet. Die Anwendungsbereiche reichen hier von einzelnen Räumen und Büros bis hin zu ganzen Wohnhäusern mit einer Vielzahl von Geräten. Die DOTLUX Fusion-Lichtsteuerung hat eine unbegrenzte Systemkapazität. DOTLUX Fusion bietet eine breite Palette von Geräten

zur Erweiterung der Systemfunktionalität einschließlich drahtloser Fernfernbedienungen, Touchpanels, PWM-Controllern, Wi-fi-Konvertern, Dimmern und DMX-Decodern, um Lichteffekte in Helligkeit, Farbtemperatur, RGB, RGBW und RGBW+ColorSelect zu erzielen.

## 4-ZONEN STEUERUNG

Mehrere LED-Leuchten mit Fusion Empfängern können gleichzeitig mit einer Fernbedienung gesteuert werden. Teilen Sie Ihre Empfänger in verschiedene Zonen auf, um mit einer Fernbedienung z.B mehrere Räume zu steuern.



## ANWENDUNG - SMART LIFE APP



TUYA's "SMART LIFE" ist mit über 10 Millionen Downloads eine der beliebtesten Smarthome Apps für Mobile Endgeräte und ermöglicht die Steuerung verschiedenster Smarthome-Produkte, darunter auch Leuchten und speziell die DOTLUX FUSION Controller, welche mit dem TUYA Symbol gekennzeichnet sind. Die Cloudvernetzung mit Rechenzentrum in Deutschland garantiert hierbei eine Datenschutzkonforme Steuerung aller Geräte aus der Ferne solange Ihr Mobilgerät eine Internetverbindung hat.

Zudem lassen sich auch ALEXA und Google Home mit der TUYA SMART LIFE APP verbinden. Somit können Sie Ihre neuen Leuchten auch per Sprachsteuerung kontrollieren.

Laden im  
**App Store**

QR-Code scannen oder smart life App im Appstore finden.

JETZT BEI  
**Google Play**

QR-Code scannen oder smart life App im Google Playstore finden.

## DIE STEUERUNG IM ÜBERBLICK

Diese Grafik stellt beispielhaft den Weg der Steuerung von der App bis zur Leuchte/dem Streifen dar.

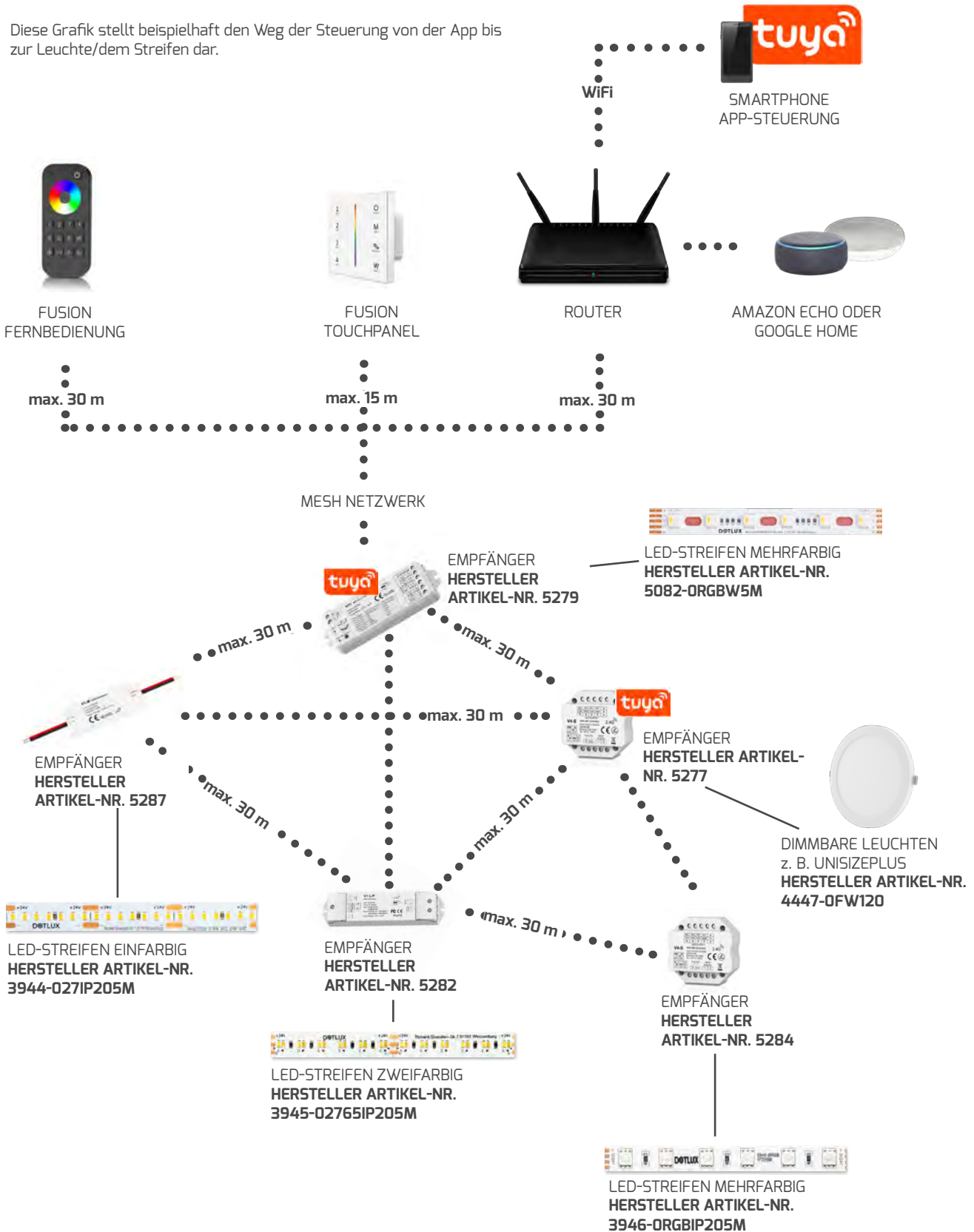

Jeder DOTLUX Fusion Empfänger/Dimmer überträgt das Signal automatisch an weitere Empfänger/Dimmer, so lassen sich Reichweiten von mehr als 100 m überbrücken.

TUYA gekennzeichnete Geräte können per Smartphone gesteuert werden. An einem Empfänger können bis zu 10 Fernbedienungen angelernt werden. Eine Fernbedienung kann beliebig viele Empfänger steuern.

••••• drahtlos  
 \_\_\_\_\_ kabelgebunden

## EINFARBIG



## FERNBEDIENUNG 4 ZONEN

HERSTELLER ARTIKEL-NR.	5281
E-NUMMER	941919269
ABMESSUNGEN	122 × 53 × 17 mm
BESONDERHEIT	inkl. Magnethalterung
BATTERIE	2 × AAA
BRUTTO-VERKAUFSPREIS	CHF 66,45



## TOUCHPANEL FUNK + DMX

HERSTELLER ARTIKEL-NR.	5276-1
E-NUMMER	941919239
ABMESSUNGEN	86 × 86 × 33 mm
EINBAUTIEFE	25 mm
ABDECKUNG	Glas
ANSCHLUSS	Schraubanschluss
ZONEN	4 × Monocolor
KANÄLE	DMX 1 – 4
STEUERUNG	FUSION Funk + DMX
EINGANGSSPANNUNG	100 – 240 V AC
BRUTTO-VERKAUFSPREIS	CHF 102,25

## 24 V FUNKEMPFÄNGER



HERSTELLER ARTIKEL-NR.	5284	5280	5287	5279
E-NUMMER	941934509	941934489	941934529	941934479
ABMESSUNGEN	52 × 52 × 26 mm	175 × 45 × 27 mm	64 × 23 × 8 mm	114 × 38 × 20 mm
BESONDERHEIT	Doseneinbau	PWM Frequenz/Dimmkurve einstellbar	Kleine Bauform	5 in 1 / TUYA
ANSCHLUSS	Schraubanschluss	Schraubanschluss	offene Enden	Schraubanschluss
KANÄLE	4	1	1	5
STEUERUNG	FUSION/PUSH	FUSION/PUSH	FUSION	TUYA & FUSION
DIMMFUNKTION	PUSH	PWM	PWM	PWM
SPANNUNG	12 – 24 V DC	12 – 48 V DC	12 – 24 V DC	12 – 24 V DC
AUSGANGSSTROM	4 × 3 A	1 × 15 A	1 × 5 A	5 × 3 A
BRUTTO-VERKAUFSPREIS	CHF 70,25	CHF 70,25	CHF 39,55	CHF 85,65

## 220 V FUNKDIMMER



HERSTELLER ARTIKEL-NR.	5277	5278
E-NUMMER	941934459	941934469
ABMESSUNGEN	52 × 52 × 26 mm	175 × 45 × 27 mm
BESONDERHEIT	Einstellbare min. Helligkeit	Einstellbare min. Helligkeit
ANSCHLUSS	Schraubanschluss	Schraubanschluss
KANÄLE	1	
STEUERUNG	FUSION/PUSH	FUSION/PUSH
DIMMFUNKTION	PHASENAN-/ABSCHNITT	1 – 10 V, PUSH, FUSION, PHASENAN-/ABSCHNITT
SPANNUNG	100 – 240 V AC	100 – 240 V AC
AUSGANGSLEISTUNG	max. 200 W LED	max. 300 W LED
BRUTTO-VERKAUFSPREIS	CHF 99,70	CHF 99,70

ZUBEHÖR  
24 V VERSTÄRKER

HERSTELLER ARTIKEL-NR.	5271-1
E-NUMMER	941934409
ABMESSUNGEN	175 × 45 × 27 mm
ANSCHLUSS	Schraubanschluss
SPANNUNG	12 – 24 V
AUSGANGSSTROM	1 × 15 A
AUSGANGSLEISTUNG	max. 540 W @ 24 V
BRUTTO-VERKAUFSPREIS	CHF 70,25





## ZWEIFARBIG

### FERNBEDIENUNG 4 ZONEN

<b>HERSTELLER ARTIKEL-NR.</b>	<b>5283</b>
<b>E-NUMMER</b>	<b>941919279</b>
<b>ABMESSUNGEN</b>	107 × 58 × 9 mm
<b>BESONDERHEIT</b>	inkl. Magnethalterung
<b>BATTERIE</b>	2 × AAA
<b>BRUTTO-VERKAUFSPREIS</b>	CHF 66,45



### TOUCHPANEL FUNK + DMX

<b>HERSTELLER ARTIKEL-NR.</b>	<b>5276-2</b>
<b>E-NUMMER</b>	<b>941919249</b>
<b>ABMESSUNGEN</b>	86 × 86 × 33 mm
<b>EINBAUTIEFE</b>	25 mm
<b>ABDECKUNG</b>	Glas
<b>ANSCHLUSS</b>	Schraubanschluss
<b>ZONEN</b>	4 × Dualcolor
<b>KANÄLE</b>	DMX 1 – 8
<b>STEUERUNG</b>	FUSION + DMX
<b>EINGANGSSPANNUNG</b>	100 – 240 V AC
<b>BRUTTO-VERKAUFSPREIS</b>	CHF 102,25

### 24 V FUNKEMPFÄNGER



HERSTELLER ARTIKEL-NR.	5284	5282	5279
<b>E-NUMMER</b>	<b>941934509</b>	<b>941934499</b>	<b>941934479</b>
<b>ABMESSUNGEN</b>	52 × 52 × 26 mm	175 × 45 × 27 mm	114 × 38 × 20 mm
<b>BESONDERHEIT</b>	Doseneinbau	PWM Frequenz/Dimmkurve einstellbar	5 in 1 / TUYA
<b>ANSCHLUSS</b>	Schraubanschluss	Schraubanschluss	Schraubanschluss
<b>KANÄLE</b>	4	2	5
<b>STEUERUNG</b>	FUSION/PUSH	FUSION/PUSH	TUYA & FUSION
<b>DIMMFUNKTION</b>	PUSH	PUSH	PWM
<b>SPANNUNG</b>	12 – 24 V DC	12 – 36 V DC	12 – 24 V DC
<b>AUSGANGSSTROM</b>	4 × 3 A	2 × 8 A	5 × 3 A
<b>BRUTTO-VERKAUFSPREIS</b>	CHF 70,25	CHF 66,45	CHF 85,65

### ZUBEHÖR 24 V VERSTÄRKER



<b>HERSTELLER ARTIKEL-NR.</b>	<b>5271-2</b>
<b>E-NUMMER</b>	<b>941934419</b>
<b>ABMESSUNGEN</b>	175 × 45 × 27 mm
<b>ANSCHLUSS</b>	Schraubanschluss
<b>SPANNUNG</b>	12 – 36 V
<b>AUSGANGSSTROM</b>	2 × 8 A
<b>AUSGANGSLEISTUNG</b>	max. 384 W @ 24 V max. 576W @ 36 V
<b>BRUTTO-VERKAUFSPREIS</b>	CHF 70,25



## MEHRFARBIG

## FERNBEDIENUNG 4 ZONEN

HERSTELLER ARTIKEL-NR.	5285
E-NUMMER	941919289
ABMESSUNGEN	122 × 53 × 17 mm
BESONDERHEIT	inkl. Magnethalterung
BATTERIE	2 × AAA
BRUTTO-VERKAUFSPREIS	CHF 66,45



## TOUCHPANEL FUNK + DMX

HERSTELLER ARTIKEL-NR.	5276-4
E-NUMMER	941919259
ABMESSUNGEN	86 × 86 × 33 mm
EINBAUTIEFE	25 mm
ABDECKUNG	Glas
ANSCHLUSS	Schraubanschluss
ZONEN	4 × Multicolor RGB/RGBW
KANÄLE	DMX 1 – 16
STEUERUNG	FUSION + DMX
EINGANGSSPANNUNG	100 – 240 V AC
BRUTTO-VERKAUFSPREIS	CHF 102,25

## 24 V FUNKEMPFÄNGER

HERSTELLER ARTIKEL-NR.	5284	5286	5288	5279
E-NUMMER	941934509	941934519	941934539	941934479
ABMESSUNGEN	52 × 52 × 26 mm	170 × 50 × 23 mm	64 × 23 × 8 mm	114 × 38 × 20 mm
BESONDERHEIT	Doseneinbau	Standalone Funktion	Kleine Bauform	5 in 1 / TUYA
ANSCHLUSS	Schraubanschluss	Schraubanschluss	offene Enden	Schraubanschluss
KANÄLE	4	4	4	5
STEUERUNG	FUSION/PUSH	FUSION/PUSH	FUSION	TUYA & FUSION
DIMMFUNKTION	PUSH	PWM	PWM	PWM
SPANNUNG	12 – 24 V DC	12 – 24 V DC	12 – 24 V DC	12 – 24 V DC
AUSGANGSSTROM	4 × 3 A	4 × 5 A	4 × 1,5 A	5 × 3 A
BRUTTO-VERKAUFSPREIS	CHF 70,25	CHF 85,65	CHF 39,55	CHF 85,65

ZUBEHÖR  
24 V VERSTÄRKER

HERSTELLER ARTIKEL-NR.	5271-4	5270
E-NUMMER	941934429	941934399
ABMESSUNGEN	175 × 45 × 27 mm	110 × 48 × 67 mm
ANSCHLUSS	Schraubanschluss	Schraubanschluss
SPANNUNG	12 – 36 V	12 – 24V
AUSGANGSSTROM	4 × 5 A	4 × 5 A
AUSGANGSLEISTUNG	max. 480W @ 24 V max. 720 W @ 36 V	max. 480W @ 24 V
BRUTTO-VERKAUFSPREIS	CHF 70,25	CHF 85,65



## SONSTIGE STEUERUNGEN

### DALI DIMMER



HERSTELLER ARTIKEL-NR.	5235	5269	5425
E-NUMMER	941934369	941934389	941007259
ABMESSUNGEN	175 × 45 × 27 mm	175 × 45 × 27 mm	52 × 52 × 26 mm
ANSCHLUSS	Schraubanschluss	Schraubanschluss	Anschlusskabel, offene Enden
KANÄLE	4	1	1
STEUERUNG	DALI DT6	DALI DT6 + Tastereingang extern DALI + Phasenabschnitt	
DIMMFUNKTION	PWM	PWM	DALI
SPANNUNG	12 – 24 V DC	12 – 24 V DC	100 – 240 V AC
AUSGANGSSTROM	4 × 5,0 A	1 × 15 A	max. 1,5 A
AUSGANGSLEISTUNG	max. 480 W @ 24 V	max. 360 W @ 24 V	max. 200 W
BRUTTO-VERKAUFSPREIS	CHF 106,10	CHF 93,30	CHF 102,25



### DMX DIMMER

HERSTELLER ARTIKEL-NR.	5275	5274
E-NUMMER	941934449	941934439
ABMESSUNGEN	170 × 50 × 23 mm	110 × 48 × 67 mm
BESONDERHEIT	Standalone-Funktion	Standalone-Funktion
ANSCHLUSS	Schraubanschluss	Schraubanschluss
KANÄLE	4	4
STEUERUNG	DMX/DMX RDM	DMX/DMX RDM
DIMMFUNKTION	PWM	PWM
SPANNUNG	12 – 24 V DC	12 – 24 V DC
AUSGANGSSTROM	4 × 5 A	4 × 5 A
AUSGANGSLEISTUNG	max. 480 W	max. 480 W
BRUTTO-VERKAUFSPREIS	CHF 106,10	CHF 106,10





# CASAMBI

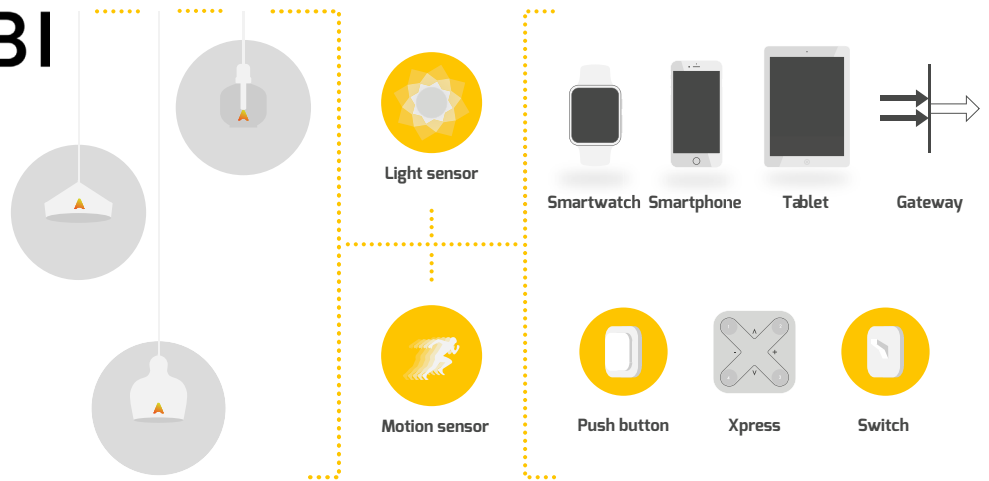

## FERNBEDIENUNG 4 ZONEN

HERSTELLER ARTIKEL-NR.	5120
E-NUMMER	941010719
ABMESSUNGEN	90 × 90 × 12 mm
BATTERIE	CR2430
BRUTTO-VERKAUFPREIS	CHF 344,30



## BATTERIELOSER 4-FACH TASTER

HERSTELLER ARTIKEL-NR.	5121
E-NUMMER	941010769
ABMESSUNGEN	81 × 81 × 14 mm
BRUTTO-VERKAUFPREIS	CHF 172,80



## GATEWAY

zum komfortablen Bedienen von bis zu 2 Casambi Netzwerken aus der Ferne

HERSTELLER ARTIKEL-NR.	5124-1
E-NUMMER	526000000
ABMESSUNGEN	108 × 104 × 28 mm
BRUTTO-VERKAUFPREIS	CHF 1.125,10



**CASAMBI**  
 HIER GIBTS ALLE INFOS  
 QR-Code scannen oder eintippen:  
[dotlux.de/produkte/casambi](http://dotlux.de/produkte/casambi)

## ANWENDUNG - CASAMBI APP

Laden im **App Store**  
 QR-Code scannen oder CASAMBI-App im Appstore finden.

JETZT BEI **Google Play**  
 QR-Code scannen oder CASAMBI-App im Google Playstore finden.



Sie können wählen über welches Endgerät Sie die CASAMBI Steuerung nutzen möchten: Tablet, Smartphone oder Smartwatch.

Weitere Informationen zu CASAMBI finden Sie in der Kategorie "PANELS / HCL"

## AKTOREN



HERSTELLER ARTIKEL-NR.	5115	5123	5122	5116
E-NUMMER	941010449	941010459	941010739	941010729
ABMESSUNGEN	73 × 30 × 18 mm	41 × 37 × 14 mm	57 × 36 × 23 mm	40 × 36 × 16 mm
BESONDERHEIT	Für LED-Streifen	Gruppensteuerung	Einzelgerätesteuerung	Gruppensteuerung von max. 35 Leuchten, benötigt DALI Stromvers.
ANSCHLUSS	Schraubanschluss	Steckanschluss	Schraubanschluss	Steckanschluss
KANÄLE	4	1	1	-
STEUERUNG	CASAMBI	CASAMBI	CASAMBI	CASAMBI
DIMMFUNKTION	PWM	Phasenabschnitt	1 – 10 V/DALI	DALI
SPANNUNG	12 – 24 V	100 – 240 V AC	220 – 240 V AC	10 – 23 V DC
AUSGANGSSTROM	4 × 1,5 A	-	-	-
AUSGANGSLEISTUNG	max. 144 W	max. 150 W	-	-
BRUTTO-VERKAUFSPREIS	CHF 185,60	CHF 160,00	CHF 172,80	CHF 185,60

## DALI STROMVERSORGUNG FÜR ARTIKEL 5116

HERSTELLER ARTIKEL-NR.	5119
E-NUMMER	941010749
FONCTION DE VARIATION	DALI
EINGANGSSPANNUNG	220 – 240 V AC
AUSGANGSSTROM	70 mA
BRUTTO-VERKAUFSPREIS	CHF 44,65



## SCHALTAKTOR 220 V

HERSTELLER ARTIKEL-NR.	5350
E-NUMMER	941006119
ABMESSUNGEN	120 × 50 × 32 mm
SCHALTBARE KANÄLE	1
STEUERUNG	CASAMBI
EINGANGSSPANNUNG	100 – 240 V AC
AUSGANGSSTROM	6 A
BRUTTO-VERKAUFSPREIS	CHF 254,70



## PIR BEWEGUNGS- UND HELLIGKEITSSENSOR (EINBAU)

HERSTELLER ARTIKEL-NR.	5117
E-NUMMER	941010629
ABMESSUNGEN	Ø 85 mm, 56 mm
EINBAUÖFFNUNG	68 mm
BRUTTO-VERKAUFSPREIS	CHF 280,30



## AUFBAUGEHÄUSE SENSOR FÜR ARTIKEL 5117

HERSTELLER ARTIKEL-NR.	5118
E-NUMMER	941010679
ABMESSUNGEN	Ø 95 mm, 65 mm
BRUTTO-VERKAUFSPREIS	CHF 39,55



## PIR BEWEGUNGS- UND HELLIGKEITS-SENSOR (WANDMONTAGE AUSSEN)

HERSTELLER ARTIKEL-NR.	5351
E-NUMMER	941007249
ABMESSUNGEN	75 × 60 × 37 mm
BRUTTO-VERKAUFSPREIS	CHF 459,50



## 24 V NETZTEILE FÜR LED STREIFEN 1-KANAL UND 3-KANAL

HERSTELLER ARTIKEL-NR.	5087
E-NUMMER	941934199
DIMMFUNKTION	PWM
SPANNUNG	24 V DC
EINGANGSSPANNUNG	220 – 240 V AC
AUSGANGSSTROM	3 × 1,7 A
BRUTTO-VERKAUFSPREIS	CHF 293,10

HERSTELLER ARTIKEL-NR.	5069
E-NUMMER	941934169
DIMMFUNKTION	PWM
SPANNUNG	24 V DC
EINGANGSSPANNUNG	220 – 240 V AC
AUSGANGSSTROM	1 × 4,2 A
BRUTTO-VERKAUFSPREIS	CHF 249,60



A close-up photograph of a hand in a dark suit jacket, with the index finger pointing directly at the viewer. The background is dark and out of focus. A horizontal black bar is overlaid across the middle of the image, containing the text 'MARKETINGARTIKEL' in white, uppercase, sans-serif font.

MARKETINGARTIKEL





Beispielfoto

## BIG BEN

HERSTELLER ARTIKEL-NR.	600186
FARBE	ähnlich RAL 9016
ABMESSUNGEN	1.950 × 700 × 662 mm
BRUTTO-VERKAUFSPREIS	CHF 3.955,20

## L-AUFSTELLER

Metallaufsteller in L-Form mit verschiedenen Topseller Produkten.



HERSTELLER ARTIKEL-NR. PRODUKT	4682 UNISIZEplus	4683 CIRCLEugr	4684 QUICK-FIXplus	300204 MULTISCREW	600044 UNISIZErimless
ABMESSUNGEN	310 × 350 × 160 mm	310 × 350 × 160 mm	310 × 350 × 160 mm	310 × 350 × 160 mm	310 × 350 × 160 mm
GEWICHT	2,3 kg	2,5 kg	2,2 kg	2,5 kg	2,3 kg
BRUTTO-VERKAUFSPREIS	CHF 172,80	CHF 172,80	CHF 172,80	CHF 172,80	CHF 177,90

## ROLL-UP

ABMESSUNGEN	85 × 206 cm	MOTIV	HERSTELLER ARTIKEL-NR.
GEWICHT	3 kg	DOTLUX Image	4410-1
BRUTTO-VERKAUFSPREIS	CHF 79,25	DOTLUX Produktvielfalt	4607-1
<b>85 cm</b>		QUICK-FIXdc	600182





## TRUE COLOR: DAS FARBHIGHLIGHT

- Lebendige und kontrastreiche Farbgebung durch DOTLUX TRUE COLOR Technologie, ohne die Farben zu verfälschen
- 3-step MacAdam Farbsortierung garantiert gleichbleibende Lichtfarben



Farbwiedergabeindex  
**CRI > 82**

Die Farben der Blumen werden nicht naturgetreu wiedergegeben und wirken eher blass!



Farbwiedergabeindex  
**CRI > 95**

Die natürlichen Farben werden gut wiedergegeben, aber es fehlt an Kontrast, Farbsättigung & Brillanz.



Farbwiedergabeindex  
**CRI > 95 MIT TRUECOLOR**

Die Farben der Blumen werden perfekt wiedergegeben, wirken kontrastreicher und brillanter.



## COLORselect®: 1 LEUCHE – 3 LICHTFARBEN

Über den Schalter an der Leuchte können Sie die gewünschte Farbtemperatur einstellen.

- WW = Warmweiß 3.000 K
- NW = Neutralweiß 4.000 K
- CW = Tageslichtweiß 5.700 K

### NEUTRALWEISS 4.000 K

Optimale Farbtemperatur für Büros, Shops, Hotels, Gastronomie und Pflegebereiche

### WARMWEISS 3.000 K

Perfekte Farbtemperatur für Hotels, Shops, Wellness-/Spa-Bereiche, Home & Living

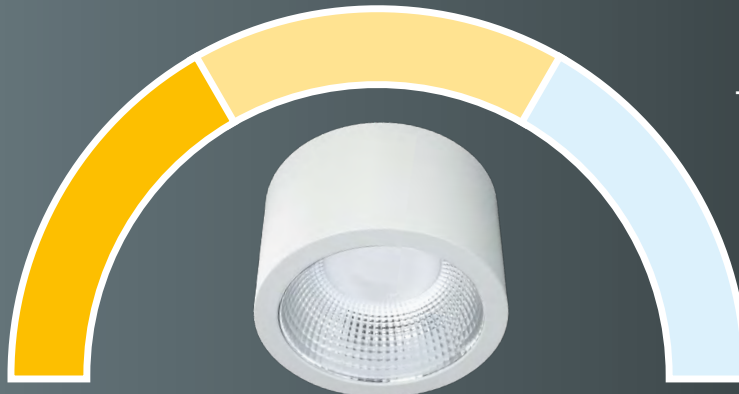

### TAGESLICHTWEISS 5.700 K

Perfekte Farbtemperatur für Arztpraxen, Krankenhäuser, Pflegestätten, Büro- und Tagungsräume sowie Bildungstätten





# SECOND LIFE

**WIR GEBEN VERPACKUNGEN  
EIN ZWEITES LEBEN**

Wir haben unser Versandmaterial bei **DOTLUX** auf Nachhaltigkeit umgestellt. Das bedeutet für Sie, dass wir jeder unbeschädigten Verpackung ein zweites Leben geben, indem wir diese wiederverwenden und somit unsere Umwelt schonen. Die ersten Testläufe waren bereits erfolgreich und wir sind davon überzeugt, damit ein Umdenken in der gesamten Branche anzustoßen.

Weitere Informationen zu diesem Thema finden Sie unter: [dotlux.de/nachhaltig](https://dotlux.de/nachhaltig)

Wir danken Ihnen für Ihr Vertrauen in uns.  
Ihr **DOTLUX Team**





# ARTIKELVERZEICHNIS

ARTIKEL-NR.	E-NR.	SEITE	ARTIKEL-NR.	E-NR.	SEITE	ARTIKEL-NR.	E-NR.	SEITE	ARTIKEL-NR.	E-NR.	SEITE
125974	941903179	162, 163	2833-1	941901929	23, 27, 73, 74	3358-1	941801479	44, 46, 175, 288	3642-050120	941500559	139
1615-140180	941801109	286							3642-050120F	941500539	139
1642-1	941801169	287	2834-4FW180	941005019	61	3359-1	941801489	44, 46, 175, 288	3642-050120FB	941500509	139
1665-130360T	941800419	279	2844	941600099	292				3643-050120	941500569	139
1665-221360	941801359	282	2995	941934009	41	3360-2	941901149	165	3643-050120F	941500549	139
1665-230360	941801329	280	300075	941919219	256	3372-399120	941003969	63	3643-050120FB	941500519	139
1665-230360NANO	941801339	280	300154	941006099	263	3374-4FW160	941004659	63	3652	941900839	138
1665-245360	941801319	280	300155	941006109	263	3376-030170	941800129	69, 85	3653	941901919	138
1665-245360NANO	941801369	280	300177	941006529	144	3377-040170	941800139	85	3654	941901679	138
1666-130360	941801309	280	300204	-	313	3378-030170	941800149	69, 85	3655	941901689	138
1666-145360	941801299	280	3022-130120	941470659	18	3379-040170	941800159	85	3656	941007139	100
1730-1	941801179	287	3022-140120	941470669	18	3380-030170	941800169	69, 85	3658	927812019	266
1731-1	941801209	287	3023-230120	941005759	18	3381-040170	941800179	85	3659	927812029	266
1792-240180	941801379	286	3023-240120	941005509	18	3394-040090	941300769	75	3666-060120	941500419	256
1794-1	941801189	287	3024-230120	941010289	18	3395-040090	941300269	75	3667	941904219	256
1807-2FW120	941371839	123, 127	3024-240120	941009939	18	3401	941902799	75	3670-399160	941009799	63
1808-3FW090	941371879	123, 125, 127	3026-160120	941500409	256	3402-299120	941004999	74, 123, 125	3671-499120	941003989	63
1809-3FW090	941371869	123, 125, 127	3026-160120-KFZ-Adapter	941904199	256	3422	941002069	42	3673-040240	941305629	251
1938-455180	941010619	286	3082-027270T	941800409	279	3423-1	920500179	44	3674-040240	941305639	251
1940-1	941801199	287	3109-150120	941300829	110	3424	941902159	43, 45	3679-1	941009679	263
1946-0FW100	941470759	228	3110-050120	941300839	110	3425	941902139	43, 45	3672	941902669	277
1946-2	941903029	228	3138-1	941934309	21, 23, 27, 73, 131	3426	941902109	43, 45	3728-1	535948000	64, 90
1964-060160S	941600009	293				3427	941902099	43, 45	3731	941904309	165, 235
2036-1	941919309	132	3138-1-M	919000023	89	3428	941902129	43, 45	3737-040240	941700049	250
2037	941900959	133	3140-1	941934299	21, 23, 27, 289	3429	941902149	43, 45	3761	941901279	296, 297, 298, 299, 300
2039-1	941010659	132	3143-24	941934029	294	3430	941902089	43, 45			
2047	941900949	133	3155	919391859	294	3431	941902079	43, 45	3766	941903039	138
2347-399120	941005029	61	3156	919391939	294	3432	941902059	43, 45	3783	941901979	296, 297, 298, 299, 300
2354-440120	941007429	105	3173	941901749	294	3433	941902049	43, 45			
2355-540120	941007929	105	3173-12	941934119	293, 294	3435	941902039	43, 45	3784	941901989	296, 297, 298, 299, 300
2356-540120	941003729	105	3177-160120	941010709	266	3436	941902069	43, 45			
2357-440120	941007979	105	3191	941902979	215	3437	941902019	43, 45	3785	941901299	301
2528-130120	941003839	71	3192	941902989	215	3454	941700449	274	3786	941901289	300
2528-140120	941003849	71	3193	941902819	215	3456	941700459	274	3794-Stecker	941904339	160, 162
2529-130120	941003859	71	3193-1	941902809	215	3460	941902629	275	3800	941900809	160
2529-140120	941003869	71	3282-040135	941700469	276	3461	941902639	275	3809	941901319	302, 303
2561-2	941903079	275, 277	3283-040135	941700479	276	3462	941902649	275	3839-040090	941402219	25
2672-030200	941801219	281	3288-2	941901949	165	3463	941902659	275	3840-040090	941402229	25
2672-045200	-	281	3289-2	941901959	165	3487	941800249	85	3841-040090	941402239	25
2727	941904269	215	3290-2	941900859	156, 165	3487-040170	941801519	85	3842-040090	941402249	25
2746-140180	941801159	286	3291-2	154000289	165	3529-130180	941003879	81	3843-030036	941500609	226
2775	941500899	41	3292-240060	941600189	164	3530-140180	941003889	81	3843-040036	941500619	226
2800-24	941934019	232, 294	3293-240180	941600179	164	3532-140180	941003909	81	3843-050036	941500629	226
2805-030120	941800239	91	3293-240180-DALI	941600199	164	3533-130180	941003919	81	3843-199036	941008289	223
2805-045120	941800319	91	3293-240180-NOT	941371819	164	3534-140180	941003929	81	3845-040036	941500649	226
2813-350160	941600119	161	3294	941901249	156, 164	3535-1	941919159	80	3845-050036	941500659	226
2813-450160	941600129	161	3295	941901259	156, 164	3538-340120	941390349	105	3845-199036	941007959	223
2814-250045	941600139	161	3296	941901239	156, 164	3542-330240	941700429	249	3846-15	941904849	226
2814-350045	941600149	161	3297-2	941901879	165	3542-340240	941742389	249	3846-24	941904859	226
2820	941901019	160	3298-2	941901139	156, 165	3550	941903049	80	3846-60	941904869	226
2822-940120	941004079	105	3299	941903019	156, 165	3571-1FW120	941402379	123, 127	3864	941901719	133
2826-299120	941010049	22	3300-2	941919099	165	3620-399120	941004949	61	3874-140120	941008109	241
2827-299120	941010279	22	3304-0FW120	941305519	239	3633	941902689	277	3889	941007379	273
2828-299120	941009999	22	3304-Abhängeseil4m	941900619	239	3640	927812009	266	3893-51	154000239	234
2832-1	941901839	23, 27, 73, 74	3306	941902679	277	3641-050120	941501909	139	3893-52	154000259	234
			3354-1	941900659	160	3641-050120F	941501919	139	3893-53	154000279	234

ARTIKEL-NR.	E-NR.	SEITE	ARTIKEL-NR.	E-NR.	SEITE	ARTIKEL-NR.	E-NR.	SEITE	ARTIKEL-NR.	E-NR.	SEITE
3893-W1	154000229	234	4193-03050120FB	941500469	140	4512-199120	941301949	65	4749-030360	941700169	174
3893-W2	154000249	234	4230	941904629	160, 162	4516-1	941007149	223, 226	4750-1	941200389	175
3893-W3	154000269	234	4233-040160	941600159	161	4521-24	941901759	295	4751	941200319	189
3894-SL	941904359	234	4234-040160	941600169	161	4522-24	941901769	295	4757-050140	941305679	145
3894-SR	941904369	234	4235-050160	941600109	161	4523-24	941901779	232, 261, 295	4764-W	941919109	235
3894-WL	941904379	234	4249-12	941934039	293	4524-24	941901789	232, 261, 295	4766-5	941919119	235
3894-WR	941904389	234	4252-12	941901529	293, 294	4525-24	941901799	232, 261, 295	4768-140120	941004699	115
3895-S	941902959	235	4252-24	941901539	261, 294	4526-24	941901819	232, 261, 295	4769-140120	941005039	115
3895-W	941902969	235	4253-24	941901559	232, 294	4553-140140	941390339	101	4770-140120	941004789	115
3896-S	941904399	235	4254-24	941901569	232, 294	4554-140140	941301979	101	4771-140120	941004809	115
3896-W	941904409	235	4255-24	941901859	295	4555-140140	941390329	101	4772-140050	941004839	115
3897-S	941904419	235	4256-24	941901869	261, 295	4556-140140	941372209	101	4773-140050*	941004889	115
3897-W	941904429	235	4258	941901579	131	4558-030360	941700109	171	4774-140050	941005059	115
3898-SL	941904439	235	4258-1	941934319	73, 74, 131	4558-040360	941700119	171	4775-140050	941005089	115
3898-SR	941904449	235	4262	941900969	144	4559-030360	941700129	171	4776-140120	941005169	115
3898-WL	941904459	235	4263	941901999	144	4559-040360	941700139	171	4777-140120	941004849	115
3898-WR	941904469	235	4277-240080	941742409	243	4561-030360	941700179	168	4778-140120	941004899	115
3899-SL1	941904479	235	4310-040050	941305649	245	4561-040360	941700189	168	4779-140120	941005049	115
3899-SL2	941904489	235	4329	941901829	21, 23	4561-Abdeckplatte	941902589	168, 170	4780-140120	941005109	115
3899-SR1	941904499	235	4331-040240	941700069	249	4567-0FW090	941402179	26	4781-140120	941005149	115
3899-SR2	941904509	235	4331-130240	941700499	249	4568-0FW090	941402189	26	4782-140120	941004909	115
3899-WL1	941904519	235	4332-140080	941007289	244	4569-0FW090	941402199	26	4783-140120	941004959	115
3899-WL2	941904529	235	4335	941006139	64, 84	4570-0FW090	941402209	26	4787	941902409	116
3899-WR1	941904539	235	4338-399120	941301939	65	4607-1	-	313	4788	941902419	116
3899-WR2	941904549	235	4343-2	927000003	88, 92, 97, 269	4617-299120	941005139	61	4789	941902429	116
3904-S	941904559	235	4355-030036	941002079	235	4618-299120	941005099	61	4790	941902439	116
3904-W	941904569	235	4356-030036	941002089	235	4668-12	941934129	293, 294	4791	941902449	116
3905-S	941904579	235	4357-15	941900999	237	4669-140140	941004929	109	4794	941902459	116
3905-W	941904589	235	4357-24	941901669	237	4670-140140	941004969	109	4795	941902469	116
3906-S	941904599	235	4359	941900879	237	4671-140140	941005079	109	4796	941902479	116
3906-W	941904609	235	4360	941900889	237	4672-140140	941005119	109	4797	941902489	116
3914-S	941902859	235	4361	941900899	237	4668	919392019	294	4798	941902499	116
3914-W	941902849	235	4362	941900919	237	4682	-	313	4799	941902509	116
3915-S	941902739	235	4363	941900629	237	4683	-	313	4801	941902519	116
3915-W	941902749	235	4364	941900639	237	4684	-	313	4802	941902529	116
3917-050140	941305659	145	4365-0FW090	941001909	70	4686	919390189	27	4803	941902539	116
3923-1	927991909	269	4366-0FW090	941001919	70	4687	941901159	27, 289	4804	941902549	116
3941-027IP205M	941600279	296	4369-299120	941008069	57	4723	941903129	104, 110	4810	941902709	162, 163
3941-040IP205M	941600419	296	4370-299120	941008119	57	4729-030120	941200329	179	4825	941904659	160
3942-027IP205M	941600289	299	4371-299120	941008259	57	4730-030120	941200339	179	4826-140120	941004639	128
3942-040IP205M	941600299	299	4376-1	941919129	64	4732-0FW110	941600369	221	4833-0FW160	941002519	63
3942-050IP205M	941600429	299	4377-24	941901649	232, 294	4733-0FW110	941600379	221	4837-0E27	920000019	68
3943-027IP665M	941600309	299	4410-1	-	313	4735-140120	941004729	143	4839-0E27	920000029	68
3943-040IP665M	941600319	299	4446-0FW120	941402299	15	4736-140120	941005159	143	4852	920500199	47
3943-050IP665M	941600439	299	4447-0FW120	941402319	15, 305	4737	941902259	142	4853	920500209	47
3944-027IP205M	941600329	300, 305	4448-0FW120	941402329	15	4738	941902269	142	4854	920500219	47
3944-040IP205M	941600449	300	4449-1	941902169	15	4739-140120	941004869	143	4855	920000009	46
3944-050IP205M	941600459	300	4449-2	941902179	15	4740-140120	941004989	143	4857-030170	941800429	88
3945-02765IP205M	941600359	300, 305	4449-3	941902189	15	4741-140120	941009869	143	4858-040170	941800439	88
3946-0RGBIP205M	941600339	301, 305	4459-1	941902229	15	4742-140120	941004679	143	4859-040240	941700419	249
4176-130120	941402599	13	4459-2	941902239	15	4743	941901269	142	4860-0FW150	941402559	17
4176-140120	941007449	13	4459-3	941902249	15	4746-030120	941200349	188	4860-Schalter	941905509	73
4177-130120	941402609	13	4473	941904649	235	4747-030120	941200359	188	4861-0FW150	941402579	17
4177-140120	941007459	13	4473-5	941919169	235	4748-030360	941200369	174	4864-030015	941005859	202, 208
4189	941904619	64, 84, 97	4485-299120	941008159	57				4864-030030	941005909	202, 208
									4864-030036	941005589	202, 208

# ARTIKELVERZEICHNIS

ARTIKEL-NR.	E-NR.	SEITE	ARTIKEL-NR.	E-NR.	SEITE	ARTIKEL-NR.	E-NR.	SEITE	ARTIKEL-NR.	E-NR.	SEITE
4864-030060	941005289	202, 208	4870-040045	941010069	200, 202	4893	941902789	227	4949-040160	941600609	163
4864-030065	941005379	202, 208	4870-040060	941009959	200, 202	4894	941902729	227	4950-040160	941600619	163
4864-030090	941005409	202, 208	4870-040100	941010159	200, 202	4895	941903109	227	4951-040045	941600629	163
4864-030120	941005469	202, 208	4870-050010	941700209	200, 202	4896	941903099	227	4951-040045-NOT	941600639	163
4864-050015	941501539	202, 208	4870-050015	941700219	200, 202	4900	941902599	149	4952-040045	941600649	163
4864-050030	941501549	202, 208	4870-050030	941700229	200, 202	4901	941902609	149	4953-040045	941600659	163
4864-050036	941501559	202, 208	4870-050045	941700239	200, 202	4902	941919229	146, 149, 150	4954	941902359	162
4864-050060	941501569	202, 208	4870-050060	941700249	200, 202	4903	941904679	149	4955	941902369	162
4864-050065	941501579	202, 208	4870-050100	941501499	200, 202	4909-030015	941005349	202, 209	4956	941903139	162, 163
4864-050090	941501589	202, 208	4871-040010	941010319	200, 202	4909-030030	941005789	202, 209	4964-030024	941801289	289
4864-050120	941501599	202, 208	4871-040015	941010389	200, 202	4909-030036	941005579	202, 209	4965-030120	941700199	172
4865-030015	941005459	202, 208	4871-040030	941010509	200, 202	4909-030060	941005629	202, 209	4966-030120	941700409	173
4865-030030	941005499	202, 208	4871-040045	941010059	200, 202	4909-030065	941005739	202, 209	4967	941904689	172, 173
4865-030036	941005569	202, 208	4871-040060	941010329	200, 202	4909-030090	941005389	202, 209	4968	941902719	173, 174
4865-030060	941005639	202, 208	4871-040100	941010309	200, 202	4909-030120	941005529	202, 209	4970-030040	941402519	40
4865-030065	941005319	202, 208	4871-050010	941700259	200, 202	4909-050015	941501819	202, 209	4971-030040	941402509	40
4865-030090	941005829	202, 208	4871-050015	941700269	200, 202	4909-050030	941501829	202, 209	4972-030040	941500599	29
4865-030120	941005259	202, 208	4871-050030	941700279	200, 202	4909-050036	941501839	202, 209	4973-0FW060	941402529	28
4865-050015	941501609	202, 208	4871-050045	941700289	200, 202	4909-050060	941501849	202, 209	4974-0FW060	941402539	28
4865-050030	941501619	202, 208	4871-050060	941700299	200, 202	4909-050065	941501859	202, 209	4975-0FW060	941402549	28
4865-050036	941501629	202, 208	4871-050100	941501509	200, 202	4909-050090	941501869	202, 209	4979-0E27	920000039	69
4865-050060	941501639	202, 208	4872-140010	941010129	201, 202	4909-050120	941501879	202, 209	4984	941903119	162, 163
4865-050065	941501649	202, 208	4872-140015	941010489	201, 202	4910	941902389	206	4985	941903159	162, 163
4865-050090	941501659	202, 208	4872-140030	941010079	201, 202	4911	941902399	206	4988-140075	941006019	148
4865-050120	941501669	202, 208	4872-140045	941010379	201, 202	4912	941902119	206	4988-150075	941006059	148
4866-030015	941005819	202, 209	4872-140060	941010479	201, 202	4913	941902299	206	4989-M	941934159	89
4866-030030	941005479	202, 209	4872-140100	941010519	201, 202	4921-0FW110	941002409	51	4989	919391469	21, 23, 27, 73, 74, 131, 289
4866-030036	941005649	202, 209	4872-150010	941010009	201, 202	4922-0FW110	941002419	51	4993-0FW140	941200539	119
4866-030060	941005539	202, 209	4872-150015	941010099	201, 202	4923-0FW110	941002429	51	4994-199140	941008099	119
4866-030065	941005679	202, 209	4872-150030	941010169	201, 202	4924	941902889	50	4996-040240	941700439	249
4866-030090	941005439	202, 209	4872-150045	941010249	201, 202	4930-199120	941008059	57	4997-040270	941801459	257
4866-030120	941005309	202, 209	4872-150060	941010299	201, 202	4931-199120	941390359	57	4997-040270VPE	941801469	257
4866-050015	941501679	202, 209	4872-150100	941010349	201, 202	4932-199120	941007389	57	4998	941903149	149
4866-050030	941501689	202, 209	4873-140010	941010399	201, 202	4933-0FW120	941002489	57	4999	941903189	149
4866-050036	941501699	202, 209	4873-140015	941010189	201, 202	4934-350	941934079	123	5007-1	941007369	197
4866-050060	941501709	202, 209	4873-140030	941010259	201, 202	4934-500	941934089	123	5010-1	-	197
4866-050065	941501719	202, 209	4873-140045	941010139	201, 202	4934-700	941934099	123	5013	941904699	116
4866-050090	941501729	202, 209	4873-140060	941010179	201, 202	4934-950	941934109	123	5014	941904709	116
4866-050120	941501739	202, 209	4873-140100	941010219	201, 202	4936-1	941007609	89	5016-140120	941005189	143
4867-030015	941005699	202, 209	4873-150010	941010119	201, 202	4937	919390999	89	5017-140120	941005209	143
4867-030030	941005749	202, 209	4873-150015	941010229	201, 202	4940	919391249	89	5018-140120	941005239	143
4867-030036	941005299	202, 209	4873-150030	941010339	201, 202	4941-350	919391429	125	5019-140120	941005249	143
4867-030060	941005669	202, 209	4873-150045	941010369	201, 202	4941-500	919391459	73, 125	5020-140120	941005219	143
4867-030065	941005549	202, 209	4873-150060	941010029	201, 202	4941-700	919391449	73, 125	5021-140120	941005229	143
4867-030090	941005519	202, 209	4873-150100	941010089	201, 202	4941-950	919391439	73, 125	5028-24	941934139	295
4867-030120	941005279	202, 209	4875-027360	941801249	69, 288	4942-040160	941600509	163	5030-1	941934289	21, 23, 27, 73, 131, 289
4867-150015	941008199	202, 209	4876-027360	941801139	288	4942-040160-NOT	941600519	163	5031-040240	941700539	246
4867-150030	941008299	202, 209	4877-027360	941801149	288	4943-040160	941600529	163	5032-040240	941700519	246
4867-150036	941008229	202, 209	4884	920000049	46	4944-040160	941600539	163	5033-040240	941700529	246
4867-150060	941007909	202, 209	4886	920500189	44	4945-040045	941600549	163	5036	941006239	131
4867-150065	941008269	202, 209	4887	920500229	47	4945-040045-NOT	941600559	163	5037-030120	941200779	179
4867-150090	941008079	202, 209	4888	941904669	44, 47	4946-040045	941600569	163	5039	941934149	21, 23, 27, 73, 131, 289
4867-150120	941008249	202, 209	4890-030036	941600389	227	4947-040045	941600579	163			
4870-040010	941010199	200, 202	4890-199036	941008219	224	4948-040160	941600589	163			
4870-040015	941009969	200, 202	4891-199036	941008239	224	4948-040160-NOT	941600599	163			
4870-040030	941010209	200, 202	4892-040036	941600409	227						



ARTIKEL-NR.	E-NR.	SEITE	ARTIKEL-NR.	E-NR.	SEITE	ARTIKEL-NR.	E-NR.	SEITE	ARTIKEL-NR.	E-NR.	SEITE
5043	941007729	97	5106	941919179	261	5159-030150	941742509	273	5252	941919499	35
5044	941919139	165, 215, 291	5107	941919189	261	5159-040150	941742519	273	5253	941919509	35
5045-2	941919149	165	5108	941934229	122	5160	941919539	273	5254	941919519	35
5046-030120	941200759	189	5109	941934239	122	5161	941919549	273	5259-030360	941742529	171
5047	941007719	97	5110	941934249	122	5162	941919559	273	5259-040360	941742539	171
5051-030180	941003759	67	5111	941934259	122	5163	941919569	216, 271	5260-050060	941371939	141
5051-040180	941003769	67	5112	941919199	123	5164-040120	941511569	214	5260-050120	941371929	141
5053-030180	941003779	67	5113	941934269	123	5165-040120	941511579	214	5261	941919529	141
5053-040180	941003789	67	5115	941010449	311	5166-040120	941511589	214	5264-050060	941371949	141
5055-040180	941003799	67	5116	941010729	311	5167-040120	941511599	214	5264-050120	941371959	141
5061-040090	941600669	159	5117	941010629	125, 311	5169-030160	941600769	291	5269	941934389	309
5061-040090-NOT	941600679	159	5118	941010679	311	5169-060160	941600759	291	5270	941934399	308
5062	941905109	158	5119	941010749	162, 311	5169-080160	941600799	291	5271-1	941934409	306
5063	941905119	158	5120	941010719	310	5169-0G0160	941600789	291	5271-2	941934419	307
5064	941905129	158	5121	941010769	125, 310	5169-0R0160	941600779	291	5271-4	941934429	308
5065	941905139	158	5122	941010739	311	5186-030120	941801529	93	5274	941934439	309
5068-1	941934549	21, 23, 27, 73, 74, 131, 289	5123	941010459	311	5186-040120	941800509	93	5275	941934449	309
5068-M	941006249	89	5124-1	526000000	310	5187-030120	941801539	93	5276-1	941919239	306
5069	941934169	295, 311	5132	927000004	105	5180	941999949	14, 29, 32, 34, 36, 42, 46, 54, 175, 186	5276-2	941919249	307
5070-030036	941505109	227	5134-0FW100	941470719	20	5184	941919299	132	5276-4	941919259	308
5070-199036	941008049	224	5136	941007709	97	5188	941934329	93	5277	941934459	305, 306
5071-040036	941511379	227	5139	941999939	105	5187-040120	941800519	93	5278	941934469	306
5071-199036	941007899	224	5140-030120	941511389	211	5198-040110	941371859	240	5279	941934479	305, 306, 307, 308
5075	941934179	93	5140-040120	941511399	211	5199-040110	941371849	240	5280	941934489	306
5076	941934189	93	5141-030120	941505229	211	5200-0FW090	941371899	53	5281	941919269	306
5078	941999929	146, 149, 150	5141-040120	941511409	211	5201-0FW090	941371909	53	5282	941934499	305, 307
5079-02720M	941600699	297	5142-030120	941511439	211	5202-0FW090	941371919	53	5283	941919279	307
5079-04020M	941600709	297	5142-040120	941511449	211	5203	941919029	52	5284	941934509	305, 306, 307, 308
5080-ORGBW5M	941600719	303	5143-030120	941511479	211	5204	941919039	52	5285	941919289	308
5081-0275M	941600729	298	5143-040120	941511489	211	5210-030036	941470769	33	5286	941934519	308
5081-0405M	941600739	298	5144-030120	941505209	211	5211	941919459	35	5287	941934529	305, 306
5082-ORGBW5M	941600749	302, 305	5144-040120	941505219	211	5212	941919469	35	5288	941934539	308
5083	941007329	296, 298, 299	5145-030120	941511419	211	5213	941919479	35	5296-098060	941200789	187
5084	941007339	297, 299, 300, 301, 302, 303	5145-040120	941511429	211	5214	941919489	14, 29, 32, 34, 36, 42, 46, 54, 175, 186	5297-098060	941200799	187
5085	941919419	110	5146-030120	941511459	211	5218-1	941006229	93	5298-030030	941200829	184
5087	941934199	295, 311	5146-040120	941511469	211	5219-1	941010529	93	5299-030030	941200809	184
5089-040200	941700509	247	5147-030120	941511499	211	5220-1	941010559	93	5300-030030	941200839	184
5090-0FW120	941470609	16	5147-040120	941505249	211	5221-ORGBW5M	941600809	302	5301-030030	941200819	184
5092-S	941919439	235	5148-030120	941505239	213	5224	941919329	133	5302-030060	941200889	191
5092-W	941919429	235	5148-040120	941511509	213	5225	941919339	133	5303-030070	941200899	191
5094-030120	941470679	19	5149-030120	941511539	213	5226	941919349	132	5304-030060	941200909	191
5094-040120	941470689	19	5149-040120	941511549	213	5227-055075	941742419	253	5305-030070	941200879	191
5095-030120	941470699	19	5150-030120	941511519	213	5231-0FW100	941200769	216	5306-030100	941200849	183
5095-040120	941470709	19	5150-040120	941511529	213	5232	941919209	216	5307-030100	941200859	183
5096-030120	941470639	18	5151-030120	941511559	213	5233	941009709	263	5308-030100	941200869	183
5096-040120	941470649	18	5151-040120	941505259	213	5234-140240	941010419	252	5309	941919379	182
5097-0GR000	941744179	260	5152-150120	941301969	152	5235	941934369	309	5310	941919389	182
5098	941009699	263	5153	941919359	150, 152	5244	941006579	170, 174	5311	941919399	182
5102	941009689	263	5154	941919369	150, 152	5245-030036	941470779	34	5312	941919409	182
5105	941919449	261	5155-030155	941742459	271	5248-040080	941742429	243	5315	941006129	88
			5156-1	941007639	271	5249-040080	941742439	244	5316-030340	941801509	283
			5157-030155	941742469	273				5325-040075	941742449	252
			5157-040155	941742479	273				5328-050120	941004089	139
			5158-030155	941742489	273						
			5158-040155	941742499	273						

# ARTIKELVERZEICHNIS

ARTIKEL-NR.	E-NR.	SEITE	ARTIKEL-NR.	E-NR.	SEITE	ARTIKEL-NR.	E-NR.	SEITE	ARTIKEL-NR.	E-NR.	SEITE
5330-299120	941004859	61	5422-099120	941004629	79	5500	941007209	162	5841	919000089	197
5333	941010539	21, 23, 27, 131	5423-030080	941004879	38	5507	941006179	162	5842	919000059	197
5334	941010569	23, 126, 128, 130, 131	5424-030036	941005949	33	5508-060360	941007689	267	5856	941905349	222
5337	941010649	273, 275, 277	5424-040036	941005709	33	5509-060360	941007679	267	5857	941905259	222
5338	941010669	273	5425	941007259	14, 29, 32, 34, 36, 42, 46, 54, 175, 186, 309	5519	941007489	267	5858	941905079	222
5350	941006119	311	5426-030038	941005999	37	5525	941007499	267	5859	941905389	222
5351	941007249	311	5427-030038	941005979	37	5526	941007519	267	5860	941905379	222
5353-050360	941010469	255	5428-030038	941005939	37	5527	927000029	267	5871-030090	941301929	220
5354	941934559	292	5430	941006199	79	5528	941007539	267	5871-040090	941301919	220
5359	941010589	293	5431	941006549	78	5529-030080	941005449	195, 202	5872-030120	941301899	220
5362-040120	941009909	130	5433-140150	941004669	106	5529-030106	941005599	195, 202	5872-040120	941301889	220
5363-040120	941009919	130	5434-140150	941004779	106	5529-030115	941005429	195, 202	5893-099105	94100129	77
5364	941010689	147, 149, 151	5435-1	941007219	107	5529-030131	941005559	195, 202	5895-030080	941301869	220
5365	941010429	147, 149, 151	5436	941007229	107	5529-040080	941005619	195, 202	5895-040080	941301839	220
5369-240105	941008279	151	5437	941006209	107	5529-040106	941005689	195, 202	5899-099105	941000059	77
5369-250105	941008169	151	5440-099120	941005069	55	5529-040115	941005339	195, 202	5917-030120	94100259	181
5370-240105	941008139	151	5441-099120	941005129	55	5529-040131	941005399	195, 202	5918-030120	94100269	181
5370-250105	941007859	151	5442-099120	941005009	55	5530	941007359	130	5937	927000009	268
5380-040120	941009849	111	5444	941006779	54, 55	5531	941006559	194	5938	927000019	268
5381	941007049	92, 97	5445	941006839	54, 55	5553-1	941007819	15	5991-030030	941301639	180
5382	941007069	92	5446	941006879	54, 55	5553-2	941007799	15	5992-030030	941301629	180
5389	941010699	264	5447-030080	941005849	195, 202	5553-3	941007789	15	5993	94100279	35
5390-M	941010549	89	5447-030106	941005269	195, 202	5556	941004289	52, 269	5994	94100289	35
5390	941010599	21, 23, 27, 73, 131	5447-030115	941005659	195, 202	5713	535000000	56	5996-030110	941301739	185
5391	941010579	73, 74, 131	5447-030131	941005719	195, 202	5770	941007589	261	5997-030110	941301649	185
5392-099360	941005179	58	5447-040080	941005799	195, 202	5772-099100	941008089	229	600044	-	313
5393	927023269	264	5447-040106	941005839	195, 202	5773-099100	941007989	229	600136	94100169	258
5394	927023289	264	5447-040115	941005879	195, 202	5775-099060	941007999	225	600137	94100179	258
5395	941010439	264	5447-040131	941005919	195, 202	5776-099060	941007409	225	600173	941800599	233
5396	941007079	133	5448-030106	941005899	195, 202	5792-099090	941100099	72, 123, 125	600174	941800579	233
5398-25	-	285	5448-030115	941005359	195, 202	5793-099090	941100049	72, 123, 125	600175	941800619	233
5399-25	-	285	5448-030131	941005779	195, 202	5794-099090	941100029	72, 123, 125	600176	941800609	233
5400-25	-	285	5448-030080	941005419	195, 202	5795-099090	941100079	73, 123, 125	600177	941800489	233
5401-25	-	285	5448-040080	941005889	195, 202	5796-099090	941100089	73, 123, 125	600178	941800589	233
5402-25	-	285	5448-040106	941005929	195, 202	5806	941004299	269	600182	-	313
5403	927023279	266	5448-040115	941005959	195, 202	5810	941004339	156, 158, 160	600186	-	313
5404	927023299	266	5448-040131	941005969	195, 202	5811	941007829	156, 158, 160	6006-040140	941007949	101
5405	941006089	266	5449-030080	941005609	195, 202	5812-24	941905289	224	6007-040140	941008189	101
5406	941007199	265	5449-030106	941005329	195, 202	5813-55	941905469	224	6008-040140	941008039	101
5408	941007159	265	5449-030115	941005369	195, 202	5814-24	941905459	224	6009-040140	941008129	101
5409	941007169	265	5449-030131	941005489	195, 202	5815-55	941905429	224	6010-040140	941007919	101
5410	941007179	265	5449-040080	941005989	195, 202	5816-24	941905399	222	6011-040140	941007889	101
5411	941006149	265	5449-040106	941006009	195, 202	5817-55	941905359	222	6012-040140	941007869	101
5412	941007189	265	5449-040115	941005869	195, 202	5820-040120	941007779	97	6013-040140	941008029	101
5414-030080	941004749	38	5449-040131	941005809	195, 202	5816-24	941905399	222	6014-040140	941007969	101
5415-030080	941004709	38	5450	941006619	54, 55	5817-55	941905359	222	6015-040140	941008209	101
5417-099120	941004689	79	5452	941006189	105	5820-040120	941007769	97	6016-040140	941008019	101
5418-199120	941004489	79	5456-030120	941004759	108	5820-50	941007769	97	6017-040140	941008179	101
5419-099120	941004769	79	5456-040120	941004939	108	5823-140120	941800479	97	6024-099105	941000069	77
5420-099120	941004799	79	5458-030120	941004719	108	5823-150	941800629	97	6025-099105	941000039	77
5421-099120	941004829	79	5458-040120	941004979	108	5824-040120	941004219	97	6033	941004399	76
			5459	941007269	170	5824-50	941004229	97	6034	941004379	76
			5499	941004819	129	5825-040120	941004239	97	6035	94100119	76
						5825-50	941004249	97	6036-030120	941301799	230
						5826	941004279	96	6036-040120	941301789	230
									6037-030120	941301769	230

<b>ARTIKEL-NR.</b>	<b>E-NR.</b>	<b>SEITE</b>
6037-040120	941301749	230
6038-030120	941301829	230
6038-040120	941301819	230
6039	941905419	232
6063	154000309	232
6065	941905059	232
6066	941905049	232
6069	941905069	232
6074	941007739	97
6114	941905439	170
6133-050120	941390319	139
6154	941100199	96
6161-030170	941800569	88
6161-040170	941800469	88
6207-030170	941301999	85
6200	941905409	170
6207-040170	941301989	85
6212-030170	941100229	86
6230-040085	941008149	147
6231-040085	941008009	147
6232-040105	941511609	147
6239	919000079	146, 150
6253	919000069	146, 150
6254	941905369	146
6255	941905339	146
6259	941905089	146
6260	941905309	146
6261	919000049	146, 150
6270	941905449	24, 26
6271	941905269	24, 26
6272	941905319	24, 26
6273	941905279	24, 26
6298-057038	941007399	135
6299-099038	941007879	135
6436	folgt	96, 232



**HIGHLINE**

Diese Produkte bestehen durch überdurchschnittliche Merkmale und Leistungswerte

**PROLINE**

Für professionellen / gewerblichen Einsatz entwickelt

**ECOLINE**

Einstiegsvariante für kostenbewusste Kunden entwickelt



Bis zu 7 Jahre  
DOTLUX-Garantie



Abstrahlwinkel des  
Leuchtmittels



Dieses Produkt ist nur  
für den Innenbereich



Dieses Produkt  
ist staubgeschützt



Dieses Produkt ist gegen  
Spritzwasser geschützt



Dieses Produkt ist gegen  
Spritzwasser geschützt



Dieses Produkt ist gegen  
Strahlwasser geschützt



Dieses Produkt ist gegen starkes  
Strahlwasser geschützt



Dieses Produkt ist gegen zeit-  
weiliges Untertauchen geschützt



Dieses Produkt ist gegen  
Stöße und Schläge geschützt:

Schutzart	Schlagenergie in Joule:
IK01	0,15
IK02	0,20
IK03	0,35
IK04	0,50
IK05	0,70
IK06	1,0
IK07	2,0
IK08	5,0
IK09	10,0
IK10	20,0



Natürliche Farbwiedergabe  
durch sehr hohem CRI-Wert



Die Leuchte ist  
NICHT dimmbar



Die Leuchte  
ist dimmbar



Die Leuchte  
ist DALI-dimmbar



Die Leuchte  
ist Phasenan- / abschnittsdimmbar



Die Leuchte  
ist PWM-dimmbar



Die Leuchte  
ist DALI/Push dimmbar



Ballwurfsicher nach  
DIN 18032-3:1997-04  
DIN 57710-13:1981-05



Für den Einsatz in feuergefährdeten  
Stätten geeignet nach  
DIN EN 60598-2-24, VDE 0711-2-24



Für den Einsatz in lebensmit-  
telverarbeitenden Betrieben  
geeignet (IFS und BRC)



Produkte, die sich für Human  
Centric Lighting eignen



Explosionsschutz-  
richtlinie



Europäische  
Sicherheitszertifizierung



Leuchtmittel mit rundum  
Abstrahlcharakteristik



Leuchtmittel mit asymme-  
trischer Abstrahlcharakteristik



Produkt ist nach VDE-  
Normen zertifiziert



Produkt ist BEG-förderfähig



Produkt hat einen Upward Light Ratio  
(ULR) von 0 %



Die Leuchte ist mit einem  
PIR-Sensor ausgestattet



## KUNDENSTIMMEN AUS DEM JAHR 2023

” DOTLUX bietet sehr gute Produkte zu einem fairen Preis. DOTLUX hat immer das Ohr am Markt und weiß, was die Kunden wünschen. Die Warenverfügbarkeit ist hervorragend und die Zusammenarbeit mit dem Außendienst könnte besser nicht sein! - Axel K.

Ein wirklich toller Partner für mich im Elektrogroßhandel. - Patrick S.

Innovative LED Produkte für jegliche Bereiche. Super netter und kompetenter Kundenservice. - Marius B.

Die Dotlux GmbH überzeugt durch hochwertige, innovative Produkte und energieeffiziente Lösungen. - Andreas B.

Tolles Unternehmen mit innovativen Produkten, die sich über viele Jahre mit weiterentwickelt haben. Auch der Kundenservice hat einen hohen Stellenwert, was Jahr für Jahr die Zusammenarbeit vertieft hat. - Toni D.

“

Durch angenehmes Arbeitslicht endlich keine Kopfschmerzen mehr! - Urban C.



QR-Code scannen  
oder eintippen:  
[dotlux.de/kundenstimmen/](https://dotlux.de/kundenstimmen/)  
Überzeugen Sie sich selbst!



## DIESE MARKEN VERTRAUEN UNS BEREITS



**DOTLUX KATALOGE 2024**

Entdecken Sie auf unserer Website weitere Onlinekataloge oder Broschüren und bleiben Sie dadurch immer auf dem aktuellen Stand.



QR-Code scannen und

**KATALOGE  
DOWNLOADEN!**

[www.dotlux.de/produkte](http://www.dotlux.de/produkte)



## IHR VERTRIEBSPARTNER

DOTLUX GmbH  
Niederlassung Schweiz  
Lohstampfstrasse 11  
8274 Tägerwilen

Telefon +41 (0) 52 51 18 1-42  
Mail [info@dotlux.ch](mailto:info@dotlux.ch)

Immer top informiert und auf dem aktuellen Stand über folgende Kanäle:

 [dotlux.com](http://dotlux.com)  [dotluxgmbh](https://www.youtube.com/dotluxgmbh)  [dotlux\\_led](https://www.instagram.com/dotlux_led)

 [dotlux](https://www.facebook.com/dotlux)  [dotlux\\_led](https://www.tiktok.com/dotlux_led)  [dotlux-gmbh](https://www.linkedin.com/company/dotlux-gmbh)